

Devon&Devon

INTERIORS

COLLECTION 2021

4 _ CUSTOMISE THE BATHTUBS
PERSONALIZZARE LE VASCHE
INDIVIDUELLE GESTALTUNG DER BADEWANNEN
PERSONNALISER LES BAINOIRES
PERSONALIZAR LAS BAÑERAS
ИЗГОТОВЛЕНИЕ ВАНН НА ЗАКАЗ

CAST IRON BATHTUBS

12 _ ADMIRAL
16 _ ADMIRAL COPPER EFFECT
18 _ ADMIRAL LUX
22 _ ADMIRAL 172
26 _ CHÉRIE
30 _ CHÉRIE COPPER EFFECT
32 _ DRAYCOTT
36 _ KENSINGTON
40 _ KENSINGTON 154
44 _ LAMÉ
48 _ MIDA
52 _ REGINA
56 _ REGINA COPPER EFFECT

CAST IRON BATHTUBS WITH COVERING

58 _ AMBRA
60 _ CAMELOT
62 _ CAMELOT RAME ANTICO
64 _ CAPITOL
66 _ REGAL
68 _ REGAL COLORS

WHITE TEC BATHTUBS

70 _ AURORA
74 _ AURORA BIJOUX
78 _ CELINE
82 _ CELINE PETITE
86 _ DIVA
90 _ FUSION
94 _ HOLLYWOOD
98 _ PRESIDENT
100 _ PRESIDENT DX
104 _ PRESIDENT SX
112 _ WAVE DX
114 _ WAVE SX

WHITE TEC PLUS BATHTUBS

118 _ CELINE WHITE

INSET CAST IRON BATHTUBS

120 _ BAYSWATER/BATTERSEA

INSET WHITE TEC BATHTUBS

121 _ SWANSEA

ACCESSORIES

122 _ PRODUCT CHARACTERISTICS
123 _ ACCESSORIES FOR BATHTUBS

BATHTUBS

VASCHE
BADEWANNEN
BAINOIRES
BAÑERAS
БАННЫ

CUSTOMISE THE BATHTUBS

PERSONALIZZARE LE VASCHE
INDIVIDUELLE GESTALTUNG DER BADEWANNEN
PERSONNALISER LES BAIGNOIRES
PERSONALIZAR LAS BAÑERAS
ИЗГОТОВЛЕНИЕ ВАНН НА ЗАКАЗ

È POSSIBILE PERSONALIZZARE LA SUPERFICIE DELLE VASCHE IN GHISA E IN WHITE TEC SCEGLIENDO TRA TUTTI I COLORI DELLA GAMMA NCS
IT IS POSSIBLE TO CUSTOMISE THE COLOUR OF THE CAST IRON AND WHITE TEC BATHTUBS BY CHOOSING FROM THE COLOURS IN THE NCS RANGE
DIE OBERFLÄCHE DER GUSSEISERNEN UND WHITE TEC BADEWANNEN KANN INDIVIDUELL AUS ALLEN VERFÜGBAREN FARBEN DER NCS-REIHE AUSGEWÄHLT WERDEN
IL EST POSSIBLE DE PERSONNALISER LA SURFACE DES BAIGNOIRES EN FONTE ET EN WHITE TEC EN CHOISSANT PARMI TOUS LES COULEURS DE LA GAMME NCS
SE PUEDEN PERSONALIZAR LAS BAÑERAS DE FUNDICIÓN Y DE WHITE TEC ELIJIENDO EL COLOR DESEADO DE LOS DISPONIBLES EN LA GAMA NCS
ВОЗМОЖНО ИЗГОТОВИТЬ НА ЗАКАЗ ВНЕШНИЕ ОТДЕЛКИ ЧУГУННЫХ ВАНН И ВАНН ИЗ МАТЕРИАЛА WHITE TEC, ВЫБРАВ ИЗ ВСЕХ ЦВЕТОВ ДОСТУПНЫХ В ЦВЕТОВОЙ СИСТЕМЕ NCS



LA GAMMA DEI COLORI DISPONIBILI È CONSULTABILE UTILIZZANDO GLI STRUMENTI NCS
THE RANGE OF AVAILABLE COLOURS CAN BE CONSULTED USING THE NCS TOOLS
DIE PALETTE DER VERFÜGBAREN FARBEN IST ÜBER DIE NCS-TOOLS VERFÜGBAR
LA GAMME DES COULEURS DISPONIBLES PEUT ÊTRE CONSULTÉE AU MOYEN DES OUTILS NCS
LA GAMA DE COLORES DISPONIBLES SE PUEDE VER UTILIZANDO LAS HERRAMIENTAS NCS
АССОРТИМЕНТ ИМЕЮЩИХСЯ ЦВЕТОВ ДОСТУПЕН В СИСТЕМЕ NCS

CAST IRON BATHTUBS

LE VASCHE IN GHISA DELLE COLLEZIONI ELENCAE DI SEGUITO SONO DISPONIBILI SU RICHIESTA IN TUTTI I COLORI DELLA GAMMA NCS
THE CAST IRON BATHTUBS FROM THE COLLECTIONS LISTED BELOW ARE AVAILABLE UPON REQUEST IN ALL COLOURS FROM THE NCS RANGE
DIE GUSSEISERNEN BADEWANNEN DER UNTEN AUFGEFÜHRTEN KOLLEKTIONEN SIND AUF ANFRAGE IN ALLEN FARBEN DER NCS-REIHE ERHÄLTICH
LES BAIGNOIRES EN FONTE DES COLLECTIONS ÉNUMÉRÉES CI-APRÈS SONT DISPONIBLES SUR DEMANDE DANS TOUTES LES COULEURS DE LA GAMME NCS
LAS BAÑERAS DE FUNDICIÓN DE LAS COLECCIONES INDICADAS EN EL SIGUIENTE LISTADO ESTÁN DISPONIBLES BAJO PEDIDO EN TODOS LOS COLORES DE LA GAMA NCS
ЧУГУННЫЕ ВАННЫ ИЗ ПЕРЕЧИСЛЕННЫХ НИЖЕ КОЛЛЕКЦИЙ ДОСТУПНЫ ПО ЗАПРОСУ ВО ВСЕХ ОТТЕНКАХ В ЦВЕТОВОЙ СИСТЕМЕ NCS

ADMIRAL _ 12
ADMIRAL 172 _ 22
CHÉRIE _ 26
DRAYCOTT _ 32
KENSINGTON _ 36
KENSINGTON 154 _ 40
REGINA _ 52
CAPITOL _ 64
REGAL COLORS _ 68



INTERNO: BIANCO SMALTATO / ESTERNO: FONDO DI PREPARAZIONE (BIANCO)
INTERNAL: GLAZED WHITE / EXTERNAL: PRIMED FOR THE FINAL ENAMELING (WHITE)
INNEN: WEISS GLASIERT / AUSSEN: EINE GRUNDFARBE (WEISS)
INTÉRIEUR : BLANC ÉMAILLÉ / EXTÉRIEUR : PRÉPARATION (BLANC)
INTERNO: BLANCO ESMALTADO / EXTERNO: BASE (BLANCO)
ВНУТРИ: БЕЛАЯ ЭМАЛИРОВАННАЯ / СНАРУЖИ: ПОКРЫТА СЛОЕМ ГРУНТОВКИ (БЕЛАЯ)



INTERNO: BIANCO SMALTATO / ESTERNO: COLORATO
INTERNAL: GLAZED WHITE / EXTERNAL: COLOURED
INNEN: WEISS GLASIERT / AUSSEN: FARBIG
INTÉRIEUR : BLANC ÉMAILLÉ / EXTÉRIEUR : COLORÉ
INTERNO: BLANCO ESMALTADO / EXTERNO: DE COLOR
ВНУТРИ: БЕЛАЯ ВНУТРИ: ЭМАЛИРОВАННАЯ / СНАРУЖИ: ЦВЕТНАЯ

WHITE TEC BATHTUBS

È POSSIBILE PERSONALIZZARE LE SEGUENTI VASCHE IN WHITE TEC COMBINANDO TUTTI I COLORI DELLA GAMMA NCS CON LE FINITURE DI SUPERFICIE (LUCIDA/OPACA)

YOU CAN CUSTOMISE THE FOLLOWING WHITE TEC BATHTUBS COMBINING ALL COLOURS FROM THE NCS RANGE WITH THE SURFACE FINISHES (GLOSS/MATTE)

ZUR INDIVIDUELLEN GESTALTUNG DER NACHFOLGENDEN WHITE TEC BADEWANNEN KÖNNEN ALLE FARBEN DER NCS-REIHE MIT DEN BEIDEN OBERFLÄCHENBEHANDLUNGEN (GLÄNZEND/MATT) KOMBINIERT WERDEN
IL EST POSSIBLE DE PERSONNALISER LES BAIGNOIRES SUIVANTES EN WHITE TEC EN COMBINANT TOUTES LES COULEURS DE LA GAMME NCS AVEC LES FINITIONS DE SURFACE (BRILLANTE/MATE)
SE PUEDEN PERSONALIZAR LAS SIGUIENTES BAÑERAS DE WHITE TEC COMBINANDO TODOS LOS COLORES DE LA GAMA NCS CON LOS ACABADOS DE SUPERFICIE (BRILLO/MATE)
ВОЗМОЖНО ИЗГОТОВИТЬ НА ЗАКАЗ СЛЕДУЮЩИЕ ВАННЫ ИЗ МАТЕРИАЛА WHITE TEC, СОЧЕТАЯ ВСЕ ОТТЕНКИ В ЦВЕТОВОЙ СИСТЕМЕ NCS С ОТДЕЛКОЙ ПОВЕРХНОСТЕЙ (ГЛЯНЦЕВАЯ / МАТОВАЯ)

AURORA _ 70
AURORA BIJOUX _ 74
CELINE _ 78
CELINE PETITE _ 82
HOLLYWOOD _ 94
PRESIDENT _ 98



BIANCO WHITE TEC
WHITE TEC
WEISS WHITE TEC
BLANC WHITE TEC
BLANCO WHITE TEC
БЕЛАЯ ИЗ МАТЕРИАЛА WHITE TEC



INTERNO: BIANCO WHITE TEC / ESTERNO: COLORE NCS OPACO
INTERNAL: WHITE TEC / EXTERNAL: NCS MATTE COLOUR
INNEN: WEISS WHITE TEC / AUSSEN: NCS FARBE MATT
INTÉRIEUR: BLANC WHITE TEC / EXTÉRIEUR: COULEUR NCS MATT
INTERNO: BLANCO WHITE TEC / EXTERNO: COLOR NCS MATE
ВНУТРИ: БЕЛАЯ ИЗ МАТЕРИАЛА WHITE TEC / СНАРУЖИ: ЦВЕТ В СИСТЕМЕ NCS, МАТОВАЯ



INTERNO: BIANCO WHITE TEC / ESTERNO: COLORE NCS LUCIDO
INTERNAL: WHITE TEC / EXTERNAL: NCS GLOSS COLOUR
INNEN: WEISS WHITE TEC / AUSSEN: NCS FARBE GLÄNZEND
INTÉRIEUR: BLANC WHITE TEC / EXTÉRIEUR: COULEUR NCS BRILLANTE
INTERNO: BLANCO WHITE TEC / EXTERNO: COLOR NCS BRILLO
ВНУТРИ: БЕЛАЯ ИЗ МАТЕРИАЛА WHITE TEC / СНАРУЖИ: ЦВЕТ В СИСТЕМЕ NCS, ГЛЯНЦЕВАЯ



INTERNO: COLORE NCS OPACO / ESTERNO: COLORE NCS OPACO
INTERNAL: NCS MATTE COLOUR / EXTERNAL: NCS MATTE COLOUR
INNEN: NCS FARBE MATT / AUSSEN: NCS FARBE MATT
INTÉRIEUR: COULEUR NCS MAT / EXTÉRIEUR: COULEUR NCS MATE
INTERNO: COLOR NCS MATE / EXTERNO: COLOR NCS MATE
ВНУТРИ: ЦВЕТ В СИСТЕМЕ NCS, МАТОВАЯ / СНАРУЖИ: ЦВЕТ В СИСТЕМЕ NCS, МАТОВАЯ



INTERNO ED ESTERNO: COLORE NCS OPACO
INTERNAL AND EXTERNAL: NCS MATTE COLOUR
INNEN UND AUSSEN: NCS FARBE MATT
INTÉRIEUR ET EXTÉRIEUR: COULEUR NCS MATE
INTERNO Y EXTERNO: COLOR NCS MATE
ВНУТРИ И СНАРУЖИ: ЦВЕТ В СИСТЕМЕ NCS, МАТОВАЯ



INTERNO: COLORE NCS LUCIDO / ESTERNO: COLORE NCS LUCIDO
INTERNAL: NCS GLOSS COLOUR / EXTERNAL: NCS GLOSS COLOUR
INNEN: NCS FARBE GLÄNZEND / AUSSEN: NCS FARBE GLÄNZEND
INTÉRIEUR: COULEUR NCS BRILLANT / EXTÉRIEUR: COULEUR NCS BRILLANTE
INTERNO: COLOR NCS BRILLO / EXTERNO: COLOR NCS BRILLO
ВНУТРИ: ЦВЕТ В СИСТЕМЕ NCS, ГЛЯНЦЕВАЯ / СНАРУЖИ: ЦВЕТ В СИСТЕМЕ NCS, ГЛЯНЦЕВАЯ



INTERNO ED ESTERNO: COLORE NCS LUCIDO
INTERNAL AND EXTERNAL: NCS GLOSS COLOUR
INNEN UND AUSSEN: NCS FARBE GLÄNZEND
INTÉRIEUR ET EXTÉRIEUR: COULEUR NCS BRILLANTE
INTERNO Y EXTERNO: COLOR NCS BRILLO
ВНУТРИ И СНАРУЖИ: ЦВЕТ В СИСТЕМЕ NCS, ГЛЯНЦЕВАЯ

WHITE TEC BATHTUBS

È POSSIBILE PERSONALIZZARE LE SEGUENTI VASCHE IN WHITE TEC COMBINANDO TUTTI I COLORI DELLA GAMMA NCS CON LE FINITURE DI SUPERFICIE (LUCIDA/OPACO)

YOU CAN CUSTOMISE THE FOLLOWING WHITE TEC BATHTUBS COMBINING ALL COLOURS FROM THE NCS RANGE WITH THE SURFACE FINISHES (GLOSS/MATTE)

ZUR INDIVIDUELLEN GESTALTUNG DER NACHFOLGENDEN WHITE TEC BADEWANNEN KÖNNEN ALLE FARBEN DER NCS-REIHE MIT DEN BEIDEN OBERFLÄCHENBEHANDLUNGEN (GLÄNZEND/MATT) KOMBINIERT WERDEN

IL EST POSSIBLE DE PERSONNALISER LES BAIGNOIRES SUIVANTES EN WHITE TEC EN COMBINANT TOUTES LES COULEURS DE LA GAMME NCS AVEC LES FINITIONS DE SURFACE (BRILLANTE/MATE)

SE PUEDEN PERSONALIZAR LAS SIGUIENTES BAÑERAS DE WHITE TEC COMBINANDO TODOS LOS COLORES DE LA GAMA NCS CON LOS ACABADOS DE SUPERFICIE (BRILLO/MATE)

ВОЗМОЖНО ИЗГОТОВИТЬ НА ЗАКАЗ СЛЕДУЮЩИЕ ВАННЫ ИЗ МАТЕРИАЛА WHITE TEC, СОЧЕТАЯ ВСЕ ОТТЕНКИ В ЦВЕТОВОЙ СИСТЕМЕ NCS С ОТДЕЛКОЙ ПОВЕРХНОСТЕЙ (ГЛЯНЦЕВАЯ / МАТОВАЯ)

DIVA _ 86

FUSION _ 90

WAVE _ 112

NCS
Natural Color System®



BIANCO WHITE TEC

WHITE TEC
WEISS WHITE TEC
BLANC WHITE TEC
BLANCO WHITE TEC
БЕЛАЯ ИЗ МАТЕРИАЛА WHITE TEC

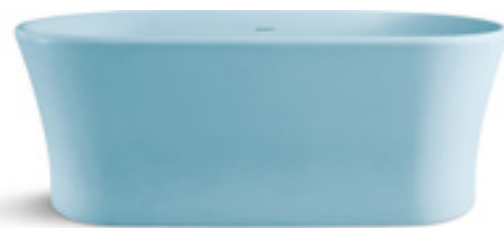

COLORE NCS OPACO

NCS MATTE COLOUR
NCS FARBE MATT
COULEUR NCS MATE
COLOR NCS MATE
ЦВЕТ В СИСТЕМЕ NCS, МАТОВАЯ



COLORE NCS LUCIDO

NCS GLOSS COLOUR
NCS FARBE GLÄNZEND
COULEUR NCS BRILLANTE
COLOR NCS BRILLO
ЦВЕТ В СИСТЕМЕ NCS, ГЛЯНЦЕВАЯ



WHITE TEC PLUS BATHTUBS

CELINE WHITE _ 118

100% Made in Italy, il White Tec Plus è un materiale innovativo prodotto in esclusiva per Devon&Devon con i più alti standard di qualità e sostenibilità.

Bello da vedere e da toccare, ha una superficie liscia e vellutata, simile a quella della pietra naturale.

Ecosostenibile, è certificato Green Guard Gold dal LEED® e contiene resine di origine vegetale Biobased® derivate dall'amido di mais.

Creato per durare a lungo mantenendo intatta la sua bellezza, è ripristinabile al 100% e ignifugo.

La sua superficie omogenea e compatta è particolarmente facile da pulire, ha un'ottima resistenza ai raggi UV e non ingiallisce con il passare del tempo.

WHITE TEC PLUS

100% Made in Italy, White Tec Plus is an innovative material produced exclusively for Devon&Devon in line with the highest standards of quality and sustainability.

With a beauty appealing not only to the eye but also to the touch, it has a smooth, velvety surface, similar to that of natural stone.

Eco-sustainable, it is Green Guard Gold certified by the LEED® programme and contains Biobased® plant-derived resins derived from corn starch.

Created to last, while retaining its beauty intact, it is 100% restorable and flame-retardant.

Its compact, even surface is particularly easy to clean, offers superb UV resistance and does not yellow over time.





ADMIRAL



DISPONIBILE IN TUTTI I COLORI DELLA GAMMA NCS
AVAILABLE IN ALL THE COLOURS FROM THE NCS RANGE
IN ALLEN FARBEN DER NCS-REIHE ERHÄLTlich
DISPONIBLES EN TOUS LES COULEURS DE LA GAMME NCS
DISPONIBLE EN TODOS LOS COLORES DE LA GAMA NCS
ПРОИЗВОДИТСЯ ВО ВСЕХ ЦВЕТАХ NCS

DISPONIBILE NELLE VERSIONI SENZA FORI E CON FORI SUL BORDO
AVAILABLE WITH OR WITHOUT PRE-DRILLED HOLES FOR DECK MOUNTED TAPS
ERHÄLTlich MIT ODER OHNE VORGEBOHRTE LÖCHER FÜR BADEWANNENRAND-ARMATUREN
DISPONIBLE EN VERSION SANS TROUS ET AVEC TROUS SUR LE BORD
DISPONIBLE EN VERSIONES CON O SIN AGUJEROS EN EL BORDE
ВОЗМОЖНО В ВЕРСИЯХ БЕЗ ОТВЕРСТИЙ И С ОТВЕРСТИЯМИ НА БОРТУ

LISTA ACCESSORI ABBINABILI (VEDI PAGINA 122)
LIST OF MATCHING ACCESSORIES (SEE PAGE 122)
LISTE PASSENDER ACCESSOIRES (SIEHE SEITE 122)
LISTE DES ACCESSOIRES COMBINABLES (VOIR PAGE 122)
LISTADO DE ACCESORIOS CONJUNTABLES (VÉASE PÁGINA 122)
ПЕРЕЧЕНЬ СООТВЕТСТВУЮЩИХ ПРИНАДЛЕЖНОСТЕЙ (СМ. СТРАНИЦУ 122)
SFD1058S - SFD74 - SFDDEV1 - AS062

ADMIRAL



A

VASCA IN GHISA CON FONDO DI PREPARAZIONE (BIANCO)
 CAST IRON BATHTUB WITH PRIMER (WHITE)
 GUSSEISERNE BADEWANNE MIT GRUNDFARBE (WEISS)
 BAIGNOIRE EN FONTE AVEC SOUS COUCHE DE PRÉPARATION (BLANC)
 BAÑERA DE HIERRO FUNDIDO CON BARNIZ DE FONDO PRIMER (BLANCO)
 ВАННА БЕЛАЯ ЗАГРУНТОВАНАЯ ШПАРУЖИ

cm L: 182 x H: 73 x D: 81
 L: 71 2/3" x H: 28 3/4" x D: 31 8/9"

B

VASCA IN GHISA VERNICIATA
 PAINTED CAST IRON BATHTUB
 LACKIERTE GUSSEISERNE BADEWANNE
 BAIGNOIRE EN FONTE PEINTE
 BAÑERA DE HIERRO FUNDIDO PINTADA POR FUERA
 ОКРАШЕННАЯ ЧУГУННАЯ ВАННА

ADMIRAL

EAGLE



ALLUMINIO NATURALE
 NATURAL ALUMINIUM
 NATÜRLICHE ALUMINIUM
 ALUMINIUM NATUREL
 ALUMINIO NATURAL
 АЛЮМИНИЙ НАТУРАЛЬНЫЙ

A: 2MRADMIRAL(F)ALDD - P 76.63
 B: 2MRADMIRALV(F)ALDD - P 90.80



ALLUMINIO LUCIDO
 POLISHED ALUMINIUM
 GLÄNZENDE ALUMINIUM
 ALUMINIUM POLI
 ALUMINIO LUCIDO
 АЛЮМИНИЙ ПОЛИРОВАННЫЙ

A: 2MRADMIRAL(F)CRDD - P 79.31
 B: 2MRADMIRALV(F)CRDD - P 93.48



OTTONE LUCIDO
 POLISHED BRASS
 GLÄNZENDE MESSING
 LAITON POLI
 LATON LUCIDO
 ЛАТУНЬ ПОЛИРОВАННАЯ

A: 2MRADMIRAL(F)OTDD - P 89.19
 B: 2MRADMIRALV(F)OTDD - P 103.36



BIANCO
 WHITE
 WEISS
 BLANC
 BLANCO
 БЕЛЫЙ

A: 2MRADMIRAL(F)BIDD - P 79.31
 B: 2MRADMIRALV(F)BIDD - P 93.48



A

VASCA IN GHISA CON FONDO DI PREPARAZIONE (BIANCO)
 CAST IRON BATHTUB WITH PRIMER (WHITE)
 GUSSEISERNE BADEWANNE MIT GRUNDFARBE (WEISS)
 BAIGNOIRE EN FONTE AVEC SOUS COUCHE DE PRÉPARATION (BLANC)
 BAÑERA DE HIERRO FUNDIDO CON BARNIZ DE FONDO PRIMER (BLANCO)
 ВАННА БЕЛАЯ ЗАГРУНТОВАНАЯ ШПАРУЖИ

cm L: 182 x H: 72 x D: 81
 L: 71 2/3" x H: 28 1/3" x D: 31 8/9"

B

VASCA IN GHISA VERNICIATA
 PAINTED CAST IRON BATHTUB
 LACKIERTE GUSSEISERNE BADEWANNE
 BAIGNOIRE EN FONTE PEINTE
 BAÑERA DE HIERRO FUNDIDO PINTADA POR FUERA
 ОКРАШЕННАЯ ЧУГУННАЯ ВАННА

DECÒ



ALLUMINIO NATURALE
 NATURAL ALUMINIUM
 NATÜRLICHE ALUMINIUM
 ALUMINIUM NATUREL
 ALUMINIO NATURAL
 АЛЮМИНИЙ НАТУРАЛЬНЫЙ

A: 2MRADMIRAL(F)PDALDD - P 76.63
 B: 2MRADMIRALV(F)PDALDD - P 90.80



ALLUMINIO LUCIDO
 POLISHED ALUMINIUM
 GLÄNZENDE ALUMINIUM
 ALUMINIUM POLI
 ALUMINIO LUCIDO
 АЛЮМИНИЙ ПОЛИРОВАННЫЙ

A: 2MRADMIRAL(F)PDCRDD - P 79.31
 B: 2MRADMIRALV(F)PDCRDD - P 93.48



OTTONE LUCIDO
 POLISHED BRASS
 GLÄNZENDE MESSING
 LAITON POLI
 LATON LUCIDO
 ЛАТУНЬ ПОЛИРОВАННАЯ

A: 2MRADMIRAL(F)PDOTDD - P 89.19
 B: 2MRADMIRALV(F)PDOTDD - P 103.36



BIANCO
 WHITE
 WEISS
 BLANC
 BLANCO
 БЕЛЫЙ

A: 2MRADMIRAL(F)PDBIDD - P 79.31
 B: 2MRADMIRALV(F)PDBIDD - P 93.48



A

VASCA IN GHISA CON FONDO DI PREPARAZIONE (BIANCO)
 CAST IRON BATHTUB WITH PRIMER (WHITE)
 GUSSEISERNE BADEWANNE MIT GRUNDFARBE (WEISS)
 BAIGNOIRE EN FONTE AVEC SOUS COUCHE DE PRÉPARATION (BLANC)
 BAÑERA DE HIERRO FUNDIDO CON BARNIZ DE FONDO PRIMER (BLANCO)
 ВАННА БЕЛАЯ ЗАГРУНТОВАНАЯ ШПАРУЖИ

cm L: 182 x H: 72 x D: 81
 L: 71 2/3" x H: 28 1/3" x D: 31 8/9"

B

VASCA IN GHISA VERNICIATA
 PAINTED CAST IRON BATHTUB
 LACKIERTE GUSSEISERNE BADEWANNE
 BAIGNOIRE EN FONTE PEINTE
 BAÑERA DE HIERRO FUNDIDO PINTADA POR FUERA
 ОКРАШЕННАЯ ЧУГУННАЯ ВАННА

SHIELD



ALLUMINIO NATURALE
 NATURAL ALUMINIUM
 NATÜRLICHE ALUMINIUM
 ALUMINIUM NATUREL
 ALUMINIO NATURAL
 АЛЮМИНИЙ НАТУРАЛЬНЫЙ

A: 2MRADMIRAL(F)PSALDD - P 76.63
 B: 2MRADMIRALV(F)PSALDD - P 90.80



ALLUMINIO LUCIDO
 POLISHED ALUMINIUM
 GLÄNZENDE ALUMINIUM
 ALUMINIUM POLI
 ALUMINIO LUCIDO
 АЛЮМИНИЙ ПОЛИРОВАННЫЙ

A: 2MRADMIRAL(F)PSCRDD - P 79.31
 B: 2MRADMIRALV(F)PSCRDD - P 93.48



OTTONE LUCIDO
 POLISHED BRASS
 GLÄNZENDE MESSING
 LAITON POLI
 LATON LUCIDO
 ЛАТУНЬ ПОЛИРОВАННАЯ

A: 2MRADMIRAL(F)PSOTDD - P 89.19
 B: 2MRADMIRALV(F)PSOTDD - P 103.36



BIANCO
 WHITE
 WEISS
 BLANC
 BLANCO
 БЕЛЫЙ

A: 2MRADMIRAL(F)PSBIDD - P 79.31
 B: 2MRADMIRALV(F)PSBIDD - P 93.48



ADMIRAL COPPER EFFECT

cm L: 182 x H: 73 x D: 81
L: 71 2/3" x H: 28 3/4" x D: 31 8/9"

VASCA IN GHISA SENZA FORI
CAST IRON BATHTUB WITHOUT TAP HOLES
GUSSEISERNE BADEWANNE OHNE LÖCHER
BAIGNOIRE EN FONTE SANS LES TROUS
BAÑERA EN HIERRO FUNDIDO SIN HUECOS
ВАННА ЧУГУННАЯ БЕЗ ОТВЕРСТИЙ

2MRADMIRALVARDD
P 121.29

VASCA IN GHISA CON FORI
CAST IRON BATHTUB WITH TAP HOLES
GUSSEISERNE BADEWANNE MIT LÖCHER
BAIGNOIRE EN FONTE AVEC TROUS
BAÑERA EN HIERRO FUNDIDO CON HUECOS
ВАННА ЧУГУННАЯ С ОТВЕРСТИЯМИ

2MRADMIRALFVARDD
P 121.29

LISTA ACCESSORI ABBINABILI (VEDI PAGINA 122)
LIST OF MATCHING ACCESSORIES (SEE PAGE 122)
LISTE PASSENDER ACCESSOIRES (SIEHE SEITE 122)
LISTE DES ACCESSOIRES COMBINABLES (VOIR PAGE 122)
LISTADO DE ACCESORIOS CONJUNTABLES (VÉASE PÁGINA 122)
ПЕРЕЧЕНЬ СООТВЕТСТВУЮЩИХ ПРИНАДЛЕЖНОСТЕЙ (СМ. СТРАНИЦУ 122)
SFD10585 - SFD74 - SFDDEV1 - AS062

DISPONIBILE NELLE VERSIONI SENZA FORI E CON FORI SUL BORDO
AVAILABLE WITH OR WITHOUT PRE-DRILLED HOLES FOR DECK MOUNTED TAPS
ERHÄLTICH MIT ODER OHNE VORGEBOHRTE LÖCHER FÜR BADEWANNENRAND-ARMATUREN
DISPONIBLE EN VERSION SANS TROUS ET AVEC TROUS SUR LE BORD
DISPONIBLE EN VERSIONES CON O SIN AGUJEROS EN EL BORDE
ВОЗМОЖНО В ВЕРСИЯХ БЕЗ ОТВЕРСТИЙ И С ОТВЕРСТИЯМИ НА БОРТУ

EAGLE



ANTICO RAME
ANTIQUÉ COPPER
KUPFER ANTIK
CUIVRE ANTIQUE
COBRE ENVEJECIDO
СОСТАРЕННАЯ МЕДЬ



ADMIRAL LUX

LA SUPERFICIE LUCIDA DELL'ESTERNO VASCA È OTTENUTA MEDIANTE UN PROCESSO MANUALE DI PULIMENTATURA DELLA GHISA. L'EFFETTO COSÌ OTTENUTO È UNA SUPERFICIE LUCIDA MA ESTREMAMENTE PARTICOLARE, CON LE SUE CAVITÀ E I SUOI SEGNI PROFONDI CARATTERISTICI DELLE FUSIONI IN GHISA.
LA SUPERFICIE ESTERNA È PROTETTA CON UNA FINITURA IN POLIURETANO SINTETIZZATA IN FORNO A 70°C.
PER LA PULIZIA DELLA VASCA, PARTE ESTERNA ED INTERNA, SI CONSIGLIA L'USO DI UN PANNO SOFFICE ED UMIDO E DI UN DETERSIVO LIQUIDO NEUTRO.
NON USARE CREME LUCIDANTI, NÉ SOSTANZE ANTICALCAREE O ABRASIVE

THE POLISHED SURFACE OF THE OUTSIDE OF THE BATH IS OBTAINED BY A COMPLETELY HAND-TREATED POLISHING PROCESS OF THE CAST IRON MATERIAL. THIS EFFECT OBTAINED IS EXTREMELY PARTICULAR WITH ITS CAVITIES AND PROFOUND MARKS, WHICH ARE CHARACTERISTICS OF THE FUSION OF CAST IRON. THE OUTSIDE SURFACE IS THEN PROTECTED WITH A POLYURETHANE FILM CURED IN AN OVEN AT 70°C.
TO CLEAN THE OUTSIDE AND INSIDE OF THE BATHTUB THE USE OF A SOFT DAMP CLOTH AND NEUTRAL LIQUID DETERGENT IS RECOMMENDED.
DO NOT USE ABRASIVE POLISHES OR CLEANERS

DIE GLÄNZENDE OBERFLÄCHE DER WANNENAUSSENSEITE ERHÄLT MAN MITTELS EINER HANDPOLIERUNG DES GUSSEISENS. DER EFFEKT IST EINE OBERFLÄCHE, DIE GLÄNZT, ABER AUCH DIE CHARAKTERISTISCHEN ZEICHEN DER GUSSEISENSCHMELZUNG ZEIGT, WIE HOHLRÄUME UND TIEFE MARKIERUNGEN. DIESE FLÄCHE WIRD NACHFOLGEND BEI 70°C IM OFEN MIT EINEM POLIURETHANFILM VERSIEGELT.
FÜR DIE INNEN-UND AUSSENREINIGUNG DER WANNE EIN WEICHES, FEUCHTES TUCH UND FLÜSSIGES, NEUTRALES REINIGUNGSMITTEL VERWENDEN. VERWENDEN SIE KEINE ÄTZENDEN REINIGUNGSMITTEL ODER KALKENTFERNER

LA SURFACE BRILLANTE DE LA PARTIE EXTÉRIEURE DE LA BAIGNOIRE EST OBTENUE AU MOYEN D'UN PROCÉDÉ MANUEL DE POLISSAGE DE LA FONTE. ON OBTIENT AINSI UNE SURFACE BRILLANTE MAIS EXTRÊMEMENT PARTICULIÈRE, CARACTÉRISÉE PAR DES CREUX ET DES SIGNES PROFONDS TYPIQUES DES FUSIONS EN FONTE. LA SURFACE EXTÉRIEURE EST PROTÉGÉE PAR UNE FINITION EN POLYURÉTHANE CUITE AU FOUR À 70°C.
POUR LE NETTOYAGE DE L'EXTÉRIEUR ET DE L'INTÉRIEUR DE LA BAIGNOIRE, IL EST CONSEILLÉ D'UTILISER UN LINGE DOUX ET HUMIDE ET UN DÉTERGENT LIQUIDE NEUTRE. N'UTILISEZ NI CRÈMES À POLIR, NI SUBSTANCES ANTI-CALCAIRE OU ABRASIVES

LA SUPERFICIE BRILLANTE DEL EXTERIOR DE LA BAÑERA SE OBTIENE MEDIANTE UN PROCESO MANUAL DE BRUÑIDO DEL ARRABIO. EL EFECTO QUE SE OBTIENE ES UNA SUPERFICIE BRILLANTE PERO MUY PARTICULAR, CON LAS CAVIDADES Y LAS MARCAS PROFUNDAS TÍPICAS DE LAS FUNDICIONES DE ARRABIO. LA SUPERFICIE EXTERIOR ESTÁ PROTEGIDA POR UN ACABADO EN POLIURETANO COCIDO EN HORNO A 70°C.
PARA LIMPIAR LA BAÑERA, TANTO EXTERIOR COMO INTERIORMENTE, SE ACONSEJA PASAR UN TRAPO SUAVE Y HUMEDECIDO Y USAR DETERGENTE LIQUIDO NEUTRO. NO SE HAN DE USAR CREMAS ABRILLANTADORAS, NI SUSTANCIAS ANTICALCAREAS O ABRASIVAS

ГЛЯНЦЕВАЯ ПОВЕРХНОСТЬ НАРУЖНОЙ СТОРОНЫ ВАННЫ ДОСТИГАЕТСЯ ПУТЕМ РУЧНОЙ ОБРАБОТКИ ПОЛИРОВАНИЯ ЧУГУНА. В РЕЗУЛЬТАТЕ ЭФФЕКТ ГЛЯНЦЕВОЙ ПОВЕРХНОСТИ ОЧЕНЬ ОСОБЕННЫЙ С ВЫРАЖЕННЫМИ НЕРОВНОСТЯМИ И УГЛУБЛЕНИЯМИ, ЯВЛЯЮЩИМИСЯ ХАРАКТЕРИСТИКАМИ ЧУГУННОГО ЛИТЬЯ. НАРУЖНАЯ ПОВЕРХНОСТЬ ЗАЩИЩЕНА ПОЛИУРЕТАНОВЫМ ПОКРЫТИЕМ КОТОРЫЙ ОБЖИГАЕТСЯ ПРИ ТЕМПЕРАТУРЕ 70 ° C. ДЛЯ ОЧИСТКИ ВНЕШНЕЙ И ВНУТРЕННЕЙ ЧАСТИ ВАННЫ, ПОЛЬЗОВАТЬСЯ МЯГКОЙ И ВЛАЖНОЙ ТКАНЬЮ С ЖИДКИМ, НЕ АГРЕССИВНЫМ МОЮЩИМ СРЕДСТВОМ. НЕ ИСПОЛЗУЙТЕ КРЕМЫ ДЛЯ НАВЕДЕНИЯ ГЛЯНЦА, ЛАКИ, АБРАЗИВНЫЕ СРЕДСТВА И СРЕДСТВА ДЛЯ УДАЛЕНИЯ НАКИПИ

LISTA ACCESSORI ABBINABILI (VEDI PAGINA 122)
LIST OF MATCHING ACCESSORIES (SEE PAGE 122)
LISTE PASSENDER ACCESSOIRES (SIEHE SEITE 122)
LISTE DES ACCESSOIRES COMBINABLES (VOIR PAGE 122)
LISTADO DE ACCESORIOS CONJUNTABLES (VÉASE PÁGINA 122)
ПЕРЕЧЕНЬ СООТВЕТСТВУЮЩИХ ПРИНАДЛЕЖНОСТЕЙ (СМ. СТРАНИЦУ 122)
SFD10585 - SFD74 - SFDDEV1 - AS062

ADMIRAL LUX



EAGLE



VASCA IN GHISA SENZA FORI
 CAST IRON BATHTUB WITHOUT TAP HOLES
 GUSSEISERNE BADEWANNE OHNE LÖCHER
 BAIGNOIRE EN FONTE SANS LES TROUS
 BAÑERA EN HIERRO FUNDIDO SIN HUECOS
 БАННА ЧУГУННАЯ БЕЗ ОТВЕРСТИЙ

cm L: 182 x H: 73 x D: 81
 L: 71 2/3" x H: 28 3/4" x D: 31 8/9"

ALLUMINIO LUCIDO
 POLISHED ALUMINIUM
 GLÄNZENDE ALUMINIUM
 ALUMINIUM POLI
 ALUMINIO LUCIDO
 АЛЮМИНИЙ ПОЛИРОВАННЫЙ
 2MRADMILUXVECRDD
 P 157.60



DECÒ



VASCA IN GHISA SENZA FORI
 CAST IRON BATHTUB WITHOUT TAP HOLES
 GUSSEISERNE BADEWANNE OHNE LÖCHER
 BAIGNOIRE EN FONTE SANS LES TROUS
 BAÑERA EN HIERRO FUNDIDO SIN HUECOS
 БАННА ЧУГУННАЯ БЕЗ ОТВЕРСТИЙ

cm L: 182 x H: 72 x D: 81
 L: 71 2/3" x H: 28 1/3" x D: 31 8/9"

ALLUMINIO LUCIDO
 POLISHED ALUMINIUM
 GLÄNZENDE ALUMINIUM
 ALUMINIUM POLI
 ALUMINIO LUCIDO
 АЛЮМИНИЙ ПОЛИРОВАННЫЙ
 2MRADMILUXVEPDCRDD
 P 157.60



SHIELD



VASCA IN GHISA SENZA FORI
 CAST IRON BATHTUB WITHOUT TAP HOLES
 GUSSEISERNE BADEWANNE OHNE LÖCHER
 BAIGNOIRE EN FONTE SANS LES TROUS
 BAÑERA EN HIERRO FUNDIDO SIN HUECOS
 БАННА ЧУГУННАЯ БЕЗ ОТВЕРСТИЙ

cm L: 182 x H: 72 x D: 81
 L: 71 2/3" x H: 28 1/3" x D: 31 8/9"

ALLUMINIO LUCIDO
 POLISHED ALUMINIUM
 GLÄNZENDE ALUMINIUM
 ALUMINIUM POLI
 ALUMINIO LUCIDO
 АЛЮМИНИЙ ПОЛИРОВАННЫЙ
 2MRADMILUXVEPSRDD
 P 157.60





ADMIRAL 172



DISPONIBILE IN TUTTI I COLORI DELLA GAMMA NCS
AVAILABLE IN ALL THE COLOURS FROM THE NCS RANGE
IN ALLEN FARBEN DER NCS-REIHE ERHAELTLICH
DISPONIBLES EN TOUS LES COULEURS DE LA GAMME NCS
DISPONIBLE EN TODOS LOS COLORES DE LA GAMMA NCS
ПРОИЗВОДИТСЯ ВО ВСЕХ ЦВЕТАХ NCS

LISTA ACCESSORI ABBINABILI (VEDI PAGINA 122)
LIST OF MATCHING ACCESSORIES (SEE PAGE 122)
LISTE PASSENDER ACCESSOIRES (SIEHE SEITE 122)
LISTE DES ACCESSOIRES COMBINABLES (VOIR PAGE 122)
LISTADO DE ACCESORIOS CONJUNTABLES (VÉASE PÁGINA 122)
ПЕРЕЧЕНЬ СООТВЕТСТВУЮЩИХ ПРИНАДЛЕЖНОСТЕЙ (СМ. СТРАНИЦУ 122)
SFD1058S - SFD74 - SFDDEV1 - AS062



A

VASCA IN GHISA CON FONDO DI PREPARAZIONE (BIANCO)
 CAST IRON BATHTUB WITH PRIMER (WHITE)
 GUSSEISERNE BADEWANNE MIT GRUNDFARBE (WEISS)
 BAIGNOIRE EN FONTE AVEC SOUS COUCHE DE PREPARATION (BLANC)
 BAÑERA DE HIERRO FUNDIDO CON BARNIZ DE FONDO PRIMER (BLANCO)
 ВАННА БЕЛАЯ ЗАГРУНТОВАНАЯ ШПАРУЖИ

cm L: 173 x H: 70,5 x D: 79
 L: 68 1/9" x H: 27 3/4" x D: 31 1/9"

B

VASCA IN GHISA VERNICIATA
 PAINTED CAST IRON BATHTUB
 LACKIERTE GUSSEISERNE BADEWANNE
 BAIGNOIRE EN FONTE PEINTE
 BAÑERA DE HIERRO FUNDIDO PINTADA POR FUERA
 ОКРАШЕННАЯ ЧУГУННАЯ ВАННА

EAGLE



ALLUMINIO NATURALE
 NATURAL ALUMINIUM
 NATÜRLICHE ALUMINIUM
 ALUMINIUM NATUREL
 ALUMINIO NATURAL
 АЛЮМИНИЙ НАТУРАЛЬНЫЙ

A: 2MRADMIRAL172ALDD - P 63.50
 B: 2MRADMIRAL172VALDD - P 77.67



ALLUMINIO LUCIDO
 POLISHED ALUMINIUM
 GLÄNZENDE ALUMINIUM
 ALUMINIUM POLI
 ALUMINIO LUCIDO
 АЛЮМИНИЙ ПОЛИРОВАННЫЙ

A: 2MRADMIRAL172CRDD - P 66.18
 B: 2MRADMIRAL172VCRDD - P 80.35



OTTONE LUCIDO
 POLISHED BRASS
 ЛАТУНЬ ПОЛИРОВАННАЯ
 LAITON POLI
 LATON LUCIDO
 ЛАТУНЬ ПОЛИРОВАННАЯ

A: 2MRADMIRAL172OTDD - P 78.42
 B: 2MRADMIRAL172VOTDD - P 95.60



BIANCO
 WHITE
 WEISS
 BLANC
 BLANCO
 БЕЛЫЙ

A: 2MRADMIRAL172BIDD - P 66.18
 B: 2MRADMIRAL172VBIDD - P 80.35



A

VASCA IN GHISA CON FONDO DI PREPARAZIONE (BIANCO)
 CAST IRON BATHTUB WITH PRIMER (WHITE)
 GUSSEISERNE BADEWANNE MIT GRUNDFARBE (WEISS)
 BAIGNOIRE EN FONTE AVEC SOUS COUCHE DE PREPARATION (BLANC)
 BAÑERA DE HIERRO FUNDIDO CON BARNIZ DE FONDO PRIMER (BLANCO)
 ВАННА БЕЛАЯ ЗАГРУНТОВАНАЯ ШПАРУЖИ

cm L: 173 x H: 69 x D: 79
 L: 68 1/9" x H: 27 1/6" x D: 31 1/9"

B

VASCA IN GHISA VERNICIATA
 PAINTED CAST IRON BATHTUB
 LACKIERTE GUSSEISERNE BADEWANNE
 BAIGNOIRE EN FONTE PEINTE
 BAÑERA DE HIERRO FUNDIDO PINTADA POR FUERA
 ОКРАШЕННАЯ ЧУГУННАЯ ВАННА

DECÒ



ALLUMINIO NATURALE
 NATURAL ALUMINIUM
 NATÜRLICHE ALUMINIUM
 ALUMINIUM NATUREL
 ALUMINIO NATURAL
 АЛЮМИНИЙ НАТУРАЛЬНЫЙ

A: 2MRADMIRAL172PDALDD - P 63.50
 B: 2MRADMIRAL172VPDALDD - P 77.67



ALLUMINIO LUCIDO
 POLISHED ALUMINIUM
 GLÄNZENDE ALUMINIUM
 ALUMINIUM POLI
 ALUMINIO LUCIDO
 АЛЮМИНИЙ ПОЛИРОВАННЫЙ

A: 2MRADMIRAL172PDCRDD - P 66.18
 B: 2MRADMIRAL172VPDCRDD - P 80.35



OTTONE LUCIDO
 POLISHED BRASS
 ЛАТУНЬ ПОЛИРОВАННАЯ
 LAITON POLI
 LATON LUCIDO
 ЛАТУНЬ ПОЛИРОВАННАЯ

A: 2MRADMIRAL172PDOTDD - P 78.42
 B: 2MRADMIRAL172VPDOTDD - P 95.60



BIANCO
 WHITE
 WEISS
 BLANC
 BLANCO
 БЕЛЫЙ

A: 2MRADMIRAL172PDBIDD - P 66.18
 B: 2MRADMIRAL172VPDBIDD - P 80.35



CHÉRIE



DISPONIBILE IN TUTTI I COLORI DELLA GAMMA NCS
AVAILABLE IN ALL THE COLOURS FROM THE NCS RANGE
IN ALLEN FARBEN DER NCS-REIHE ERHAELTLICH
DISPONIBLES EN TOUS LES COULEURS DE LA GAMME NCS
DISPONIBLE EN TODOS LOS COLORES DE LA GAMMA NCS
ПРОИЗВОДИТСЯ ВО ВСЕХ ЦВЕТАХ NCS

LISTA ACCESSORI ABBINABILI (VEDI PAGINA 122)
LIST OF MATCHING ACCESSORIES (SEE PAGE 122)
LISTE PASSENDER ACCESSOIRES (SIEHE SEITE 122)
LISTE DES ACCESSOIRES COMBINABLES (VOIR PAGE 122)
LISTADO DE ACCESORIOS CONJUNTABLES (VÉASE PÁGINA 122)
ПЕРЕЧЕНЬ СООТВЕТСТВУЮЩИХ ПРИНАДЛЕЖНОСТЕЙ (СМ. СТРАНИЦУ 122)
SFD1058S - SFD74 - SFDDEV1 - AS062



A

VASCA IN GHISA CON FONDO DI PREPARAZIONE (BIANCO)
 CAST IRON BATHTUB WITH PRIMER (WHITE)
 GUSSEISERNE BADEWANNE MIT GRUNDFARBE (WEISS)
 BAIGNOIRE EN FONTE AVEC SOUS COUCHE DE PRÉPARATION (BLANC)
 BAÑERA DE HIERRO FUNDIDO CON BARNIZ DE FONDO PRIMER (BLANCO)
 ВАННА БЕЛАЯ ЗАГРУНТОВАНАЯ ШПАРУЖИ

cm L: 168,5 x H: 68 x D: 76
 L: 66 1/3" x H: 26 7/9" x D: 29 8/9"

B

VASCA IN GHISA VERNICIATA
 PAINTED CAST IRON BATHTUB
 LACKIERTE GUSSEISERNE BADEWANNE
 BAIGNOIRE EN FONTE PEINTE
 BAÑERA DE HIERRO FUNDIDO PINTADA POR FUERA
 ОКРАШЕННАЯ ЧУГУННАЯ ВАННА



ALLUMINIO NATURALE
 NATURAL ALUMINIUM
 NATÜRLICHE ALUMINIUM
 ALUMINIUM NATUREL
 ALUMINIO NATURAL
 АЛЮМИНИЙ НАТУРАЛЬНЫЙ

A: 2MRCHERIEFLALDD - P 98.44
 B: 2MRCHERIEVFLALDD - P 112.61



ALLUMINIO LUCIDO
 POLISHED ALUMINIUM
 GLÄNZENDE ALUMINIUM
 ALUMINIUM POLI
 ALUMINIO LUCIDO
 АЛЮМИНИЙ ПОЛИРОВАННЫЙ

A: 2MRCHERIEFLCRDD - P 114.58
 B: 2MRCHERIEVFLCRDD - P 128.76



OTTONE LUCIDO
 POLISHED BRASS
 ЛАТУНЬ ПОЛИРОВАННАЯ
 LAITON POLI
 LATON LUCIDO
 ЛАТУНЬ ПОЛИРОВАННАЯ

A: 2MRCHERIEFLOTDD - P 119.96
 B: 2MRCHERIEVLOTDD - P 134.14



BIANCO
 WHITE
 WEISS
 BLANC
 BLANCO
 БЕЛЫЙ

A: 2MRCHERIEFLBIDD - P 114.58
 B: 2MRCHERIEVFLBIDD - P 128.76

FLORA



A

VASCA IN GHISA CON FONDO DI PREPARAZIONE (BIANCO)
 CAST IRON BATHTUB WITH PRIMER (WHITE)
 GUSSEISERNE BADEWANNE MIT GRUNDFARBE (WEISS)
 BAIGNOIRE EN FONTE AVEC SOUS COUCHE DE PRÉPARATION (BLANC)
 BAÑERA DE HIERRO FUNDIDO CON BARNIZ DE FONDO PRIMER (BLANCO)
 ВАННА БЕЛАЯ ЗАГРУНТОВАНАЯ ШПАРУЖИ

cm L: 168,5 x H: 71 x D: 76
 L: 66 1/3" x H: 28" x D: 29 8/9"

B

VASCA IN GHISA VERNICIATA
 PAINTED CAST IRON BATHTUB
 LACKIERTE GUSSEISERNE BADEWANNE
 BAIGNOIRE EN FONTE PEINTE
 BAÑERA DE HIERRO FUNDIDO PINTADA POR FUERA
 ОКРАШЕННАЯ ЧУГУННАЯ ВАННА



ALLUMINIO NATURALE
 NATURAL ALUMINIUM
 NATÜRLICHE ALUMINIUM
 ALUMINIUM NATUREL
 ALUMINIO NATURAL
 АЛЮМИНИЙ НАТУРАЛЬНЫЙ

A: 2MRCHERIEALDD - P 98.44
 B: 2MRCHERIEVALDD - P 112.61



ALLUMINIO LUCIDO
 POLISHED ALUMINIUM
 GLÄNZENDE ALUMINIUM
 ALUMINIUM POLI
 ALUMINIO LUCIDO
 АЛЮМИНИЙ ПОЛИРОВАННЫЙ

A: 2MRCHERIECRDD - P 114.58
 B: 2MRCHERIEVCRDD - P 128.76



OTTONE LUCIDO
 POLISHED BRASS
 ЛАТУНЬ ПОЛИРОВАННАЯ
 LAITON POLI
 LATON LUCIDO
 ЛАТУНЬ ПОЛИРОВАННАЯ

A: 2MRCHERIEOTDD - P 119.96
 B: 2MRCHERIEVOTDD - P 134.14



BIANCO
 WHITE
 WEISS
 BLANC
 BLANCO
 БЕЛЫЙ

A: 2MRCHERIEBIDD - P 114.58
 B: 2MRCHERIEVBIDD - P 128.76

PRINCESS



CHÉRIE COPPER EFFECT

cm L: 168,5 x H: 68 x D: 76
L: 66 1/3" x H: 27 7/9" x D: 29 8/9"

VASCA IN GHISA SENZA FORI
CAST IRON BATHTUB WITHOUT TAP HOLES
GUSSEISERNE BADEWANNE OHNE LÖCHER
BAIGNOIRE EN FONTE SANS LES TROUS
BAÑERA EN HIERRO FUNDIDO SIN HUECOS
ВАННА ЧУГУННАЯ БЕЗ ОТВЕРСТИЙ

LISTA ACCESSORI ABBINABILI (VEDI PAGINA 122)
LIST OF MATCHING ACCESSORIES (SEE PAGE 122)
LISTE PASSENDER ACCESSOIRES (SIEHE SEITE 122)
LISTE DES ACCESSOIRES COMBINABLES (VOIR PAGE 122)
LISTADO DE ACCESORIOS CONJUNTABLES (VÉASE PÁGINA 122)
ПЕРЕЧЕНЬ СООТВЕТСТВУЮЩИХ ПРИНАДЛЕЖНОСТЕЙ (СМ. СТРАНИЦУ 122)
SFD10585 - SFD74 - SFDDEV1 - AS062

FLORA



ANTICO RAME
ANTIQUE COPPER
KUPFER ANTIK
CUIVRE ANTIQUE
COBRE ENVEJECIDO
СОСТАРЕННАЯ МЕДЬ

2MRCHERIEVARFL
P 121.29



DRAYCOTT



DISPONIBILE IN TUTTI I COLORI DELLA GAMMA NCS
 AVAILABLE IN ALL THE COLOURS FROM THE NCS RANGE
 IN ALLEN FARBEN DER NCS-REIHE ERHÄLTlich
 DISPONIBLES EN TOUS LES COULEURS DE LA GAMME NCS
 DISPONIBLE EN TODOS LOS COLORES DE LA GAMA NCS
 ПРОИЗВОДИТСЯ ВО ВСЕХ ЦВЕТАХ NCS

DISPONIBILE NELLE VERSIONI SENZA FORI E CON FORI SUL BORDO
 AVAILABLE WITH OR WITHOUT PRE-DRILLED HOLES FOR DECK MOUNTED TAPS
 ERHÄLTlich MIT ODER OHNE VORGEBOHRTE LÖCHER FÜR BADEWANNENRAND-ARMATUREN
 DISPONIBLE EN VERSION SANS TROUS ET AVEC TROUS SUR LE BORD
 DISPONIBLE EN VERSIONES CON O SIN AGUJEROS EN EL BORDE
 ВОЗМОЖНО В ВЕРСИЯХ БЕЗ ОТВЕРСТИЙ И С ОТВЕРСТИЯМИ НА БОРТУ

LISTA ACCESSORI ABBINABILI (VEDI PAGINA 122)
 LIST OF MATCHING ACCESSORIES (SEE PAGE 122)
 LISTE PASSENDER ACCESSOIRES (SIEHE SEITE 122)
 LISTE DES ACCESSOIRES COMBINABLES (VOIR PAGE 122)
 LISTADO DE ACCESORIOS CONJUNTABLES (VÉASE PÁGINA 122)
 ПЕРЕЧЕНЬ СООТВЕТСТВУЮЩИХ ПРИНАДЛЕЖНОСТЕЙ (СМ. СТРАНИЦУ 122)
SFD1058S - SFD74 - SFDDEV1 - AS062



A

VASCA IN GHISA CON FONDO DI PREPARAZIONE (BIANCO)
 CAST IRON BATHTUB WITH PRIMER (WHITE)
 GUSSEISERNE BADEWANNE MIT GRUNDFARBE (WEISS)
 BAIGNOIRE EN FONTE AVEC SOUS COUCHE DE PREPARATION (BLANC)
 BAÑERA DE HIERRO FUNDIDO CON BARNIZ DE FONDO PRIMER (BLANCO)
 БАНИНА БЕЛАЯ ЗАГРУНТОВАНАЯ ЧУГУННАЯ

cm L: 170 x H: 61 x D: 79
 L: 66 8/9" x H: 24" x D: 31 1/9"

B

VASCA IN GHISA VERNICIATA
 PAINTED CAST IRON BATHTUB
 LACKIERTE GUSSEISERNE BADEWANNE
 BAIGNOIRE EN FONTE PEINTE
 BAÑERA DE HIERRO FUNDIDO PINTADA POR FUERA
 ОКРАШЕННАЯ ЧУГУННАЯ БАНИНА



ALLUMINIO NATURALE
 NATURAL ALUMINIUM
 NATÜRLICHE ALUMINIUM
 ALUMINIUM NATUREL
 ALUMINIO NATURAL
 АЛЮМИНИЙ НАТУРАЛЬНЫЙ

A: 2MRDRAY(F)ALDD - P 58.55
 B: 2MRDRAYV(F)ALDD - P 72.72



ALLUMINIO LUCIDO
 POLISHED ALUMINIUM
 GLÄNZENDE ALUMINIUM
 ALUMINIUM POLI
 ALUMINIO LUCIDO
 АЛЮМИНИЙ ПОЛИРОВАННЫЙ

A: 2MRDRAY(F)CRDD - P 72.55
 B: 2MRDRAYV(F)CRDD - P 86.72



OTTONE LUCIDO
 POLISHED BRASS
 ЛАТУНЬ ПОЛИРОВАННАЯ
 LAITON POLI
 LATON LUCIDO
 ЛАТУНЬ ПОЛИРОВАННАЯ

A: 2MRDRAY(F)OTDD - P 76.02
 B: 2MRDRAYV(F)OTDD - P 90.19



BIANCO
 WHITE
 WEISS
 BLANC
 BLANCO
 БЕЛЫЙ

A: 2MRDRAY(F)BIDD - P 72.55
 B: 2MRDRAYV(F)BIDD - P 86.72

EAGLE



A

VASCA IN GHISA CON FONDO DI PREPARAZIONE (BIANCO)
 CAST IRON BATHTUB WITH PRIMER (WHITE)
 GUSSEISERNE BADEWANNE MIT GRUNDFARBE (WEISS)
 BAIGNOIRE EN FONTE AVEC SOUS COUCHE DE PREPARATION (BLANC)
 BAÑERA DE HIERRO FUNDIDO CON BARNIZ DE FONDO PRIMER (BLANCO)
 БАНИНА БЕЛАЯ ЗАГРУНТОВАНАЯ ЧУГУННАЯ

cm L: 170 x H: 60 x D: 79
 L: 66 8/9" x H: 23 5/8" x D: 31 1/9"

B

VASCA IN GHISA VERNICIATA
 PAINTED CAST IRON BATHTUB
 LACKIERTE GUSSEISERNE BADEWANNE
 BAIGNOIRE EN FONTE PEINTE
 BAÑERA DE HIERRO FUNDIDO PINTADA POR FUERA
 ОКРАШЕННАЯ ЧУГУННАЯ БАНИНА



ALLUMINIO NATURALE
 NATURAL ALUMINIUM
 NATÜRLICHE ALUMINIUM
 ALUMINIUM NATUREL
 ALUMINIO NATURAL
 АЛЮМИНИЙ НАТУРАЛЬНЫЙ

A: 2MRDRAY(F)PDALDD - P 58.55
 B: 2MRDRAYV(F)PDALDD - P 72.72



ALLUMINIO LUCIDO
 POLISHED ALUMINIUM
 GLÄNZENDE ALUMINIUM
 ALUMINIUM POLI
 ALUMINIO LUCIDO
 АЛЮМИНИЙ ПОЛИРОВАННЫЙ

A: 2MRDRAY(F)PDCRDD - P 72.55
 B: 2MRDRAYV(F)PDCRDD - P 86.72



OTTONE LUCIDO
 POLISHED BRASS
 ЛАТУНЬ ПОЛИРОВАННАЯ
 LAITON POLI
 LATON LUCIDO
 ЛАТУНЬ ПОЛИРОВАННАЯ

A: 2MRDRAY(F)DOTDD - P 76.02
 B: 2MRDRAYV(F)PDOTDD - P 90.19



BIANCO
 WHITE
 WEISS
 BLANC
 BLANCO
 БЕЛЫЙ

A: 2MRDRAY(F)PDBIDD - P 72.55
 B: 2MRDRAYV(F)PDBIDD - P 86.72

DECÒ



KENSINGTON



DISPONIBILE IN TUTTI I COLORI DELLA GAMMA NCS
AVAILABLE IN ALL THE COLOURS FROM THE NCS RANGE
IN ALLEN FARBEN DER NCS-REIHE ERHAELTLICH
DISPONIBLES EN TOUS LES COULEURS DE LA GAMME NCS
DISPONIBLE EN TODOS LOS COLORES DE LA GAMMA NCS
ПРОИЗВОДИТСЯ ВО ВСЕХ ЦВЕТАХ NCS

LISTA ACCESSORI ABBINABILI (VEDI PAGINA 122)
LIST OF MATCHING ACCESSORIES (SEE PAGE 122)
LISTE PASSENDER ACCESSOIRES (SIEHE SEITE 122)
LISTE DES ACCESSOIRES COMBINABLES (VOIR PAGE 122)
LISTADO DE ACCESORIOS CONJUNTABLES (VÉASE PÁGINA 122)
ПЕРЕЧЕНЬ СООТВЕТСТВУЮЩИХ ПРИНАДЛЕЖНОСТЕЙ (СМ. СТРАНИЦУ 122)
SFD1058S - SFD74 - SFDDEV1 - AS062

A

VASCA IN GHISA CON FONDO DI PREPARAZIONE (BIANCO)
 CAST IRON BATHTUB WITH PRIMER (WHITE)
 GUSSEISERNE BADEWANNE MIT GRUNDFARBE (WEISS)
 BAIGNOIRE EN FONTE AVEC SOUS COUCHE DE PRÉPARATION (BLANC)
 BAÑERA DE HIERRO FUNDIDO CON BARNIZ DE FONDO PRIMER (BLANCO)
 ВАННА БЕЛАЯ ЗАГРУНТОВАНАЯ ШАРУЖИ



cm L: 172 x H: 60 x D: 78
 L: 67 5/7" x H: 23 5/8" x D: 30 5/7"

B

VASCA IN GHISA VERNICIATA
 PAINTED CAST IRON BATHTUB
 LACKIERTE GUSSEISERNE BADEWANNE
 BAIGNOIRE EN FONTE PEINTE
 BAÑERA DE HIERRO FUNDIDO PINTADA POR FUERA
 ОКРАШЕННАЯ ЧУГУННАЯ ВАННА

EAGLE 2



ALLUMINIO NATURALE
 NATURAL ALUMINIUM
 NATÜRLICHE ALUMINIUM
 ALUMINIUM NATUREL
 ALUMINIO NATURAL
 АЛЮМИНИЙ НАТУРАЛЬНЫЙ

A: 2MRKENSALDD - P 47.88
 B: 2MRKENSVALDD - P 62.05



ALLUMINIO LUCIDO
 POLISHED ALUMINIUM
 GLÄNZENDE ALUMINIUM
 ALUMINIUM POLI
 ALUMINIO LUCIDO
 АЛЮМИНИЙ ПОЛИРОВАННЫЙ

A: 2MRKENSQRDD - P 53.00
 B: 2MRKENSVCRDD - P 67.17



OTTONE LUCIDO
 POLISHED BRASS
 ЛАТУНЬ ПОЛИРОВАННАЯ
 ALUMINIUM POLI
 LATON LUCIDO
 ЛАТУНЬ ПОЛИРОВАННАЯ

A: 2MRKENSOTDD - P 55.53
 B: 2MRKENSOTDD - P 69.70



BIANCO
 WHITE
 WEISS
 BLANC
 BLANCO
 БЕЛЫЙ

A: 2MRKENSIBDD - P 53.00
 B: 22MRKENSIBDD - P 67.17



cm L: 172 x H: 60 x D: 78
 L: 67 5/7" x H: 23 5/8" x D: 30 5/7"

A

VASCA IN GHISA CON FONDO DI PREPARAZIONE (BIANCO)
 CAST IRON BATHTUB WITH PRIMER (WHITE)
 GUSSEISERNE BADEWANNE MIT GRUNDFARBE (WEISS)
 BAIGNOIRE EN FONTE AVEC SOUS COUCHE DE PRÉPARATION (BLANC)
 BAÑERA DE HIERRO FUNDIDO CON BARNIZ DE FONDO PRIMER (BLANCO)
 ВАННА БЕЛАЯ ЗАГРУНТОВАНАЯ ШАРУЖИ

B

VASCA IN GHISA VERNICIATA
 PAINTED CAST IRON BATHTUB
 LACKIERTE GUSSEISERNE BADEWANNE
 BAIGNOIRE EN FONTE PEINTE
 BAÑERA DE HIERRO FUNDIDO PINTADA POR FUERA
 ОКРАШЕННАЯ ЧУГУННАЯ ВАННА

DECÒ



ALLUMINIO NATURALE
 NATURAL ALUMINIUM
 NATÜRLICHE ALUMINIUM
 ALUMINIUM NATUREL
 ALUMINIO NATURAL
 АЛЮМИНИЙ НАТУРАЛЬНЫЙ

A: 2MRKENSVALDD - P 47.88
 B: 2MRKENSVALDD - P 62.05



ALLUMINIO LUCIDO
 POLISHED ALUMINIUM
 GLÄNZENDE ALUMINIUM
 ALUMINIUM POLI
 ALUMINIO LUCIDO
 АЛЮМИНИЙ ПОЛИРОВАННЫЙ

A: 2MRKENSVCRDD - P 53.00
 B: 2MRKENSVCRDD - P 67.17



OTTONE LUCIDO
 POLISHED BRASS
 ЛАТУНЬ ПОЛИРОВАННАЯ
 ALUMINIUM POLI
 LATON LUCIDO
 ЛАТУНЬ ПОЛИРОВАННАЯ

A: 2MRKENSOTDD - P 55.53
 B: 2MRKENSOTDD - P 69.70



BIANCO
 WHITE
 WEISS
 BLANC
 BLANCO
 БЕЛЫЙ

A: 2MRKENSIBDD - P 53.00
 B: 2MRKENSIBDD - P 67.17



KENSINGTON 154



DISPONIBILE IN TUTTI I COLORI DELLA GAMMA NCS
AVAILABLE IN ALL THE COLOURS FROM THE NCS RANGE
IN ALLEN FARBEN DER NCS-REIHE ERHAELTLICH
DISPONIBLES EN TOUS LES COULEURS DE LA GAMME NCS
DISPONIBLE EN TODOS LOS COLORES DE LA GAMMA NCS
ПРОИЗВОДИТСЯ ВО ВСЕХ ЦВЕТАХ NCS

LISTA ACCESSORI ABBINABILI (VEDI PAGINA 122)
LIST OF MATCHING ACCESSORIES (SEE PAGE 122)
LISTE PASSENDER ACCESSOIRES (SIEHE SEITE 122)
LISTE DES ACCESSOIRES COMBINABLES (VOIR PAGE 122)
LISTADO DE ACCESORIOS CONJUNTABLES (VÉASE PÁGINA 122)
ПЕРЕЧЕНЬ СООТВЕТСТВУЮЩИХ ПРИНАДЛЕЖНОСТЕЙ (СМ. СТРАНИЦУ 122)
SFD1058S - SFD74 - SFDDEV1 - AS062

A

VASCA IN GHISA CON FONDO DI PREPARAZIONE (BIANCO)
 CAST IRON BATHTUB WITH PRIMER (WHITE)
 GUSSEISERNE BADEWANNE MIT GRUNDFARBE (WEISS)
 BAIGNOIRE EN FONTE AVEC SOUS COUCHE DE PRÉPARATION (BLANC)
 BAÑERA DE HIERRO FUNDIDO CON BARNIZ DE FONDO PRIMER (BLANCO)
 ВАННА БЕЛАЯ ЗАГРУНТОВАНАЯ ШАРУЖИ



cm L: 154 x H: 60 x D: 78
 L: 60 5/8" x H: 23 5/8" x D: 30 5/7"

B

VASCA IN GHISA VERNICIATA
 PAINTED CAST IRON BATHTUB
 LACKIERTE GUSSEISERNE BADEWANNE
 BAIGNOIRE EN FONTE PEINTE
 BAÑERA DE HIERRO FUNDIDO PINTADA POR FUERA
 ОКРАШЕННАЯ ЧУГУННАЯ ВАННА

EAGLE 2



ALLUMINIO NATURALE
 NATURAL ALUMINIUM
 NATÜRLICHE ALUMINIUM
 ALUMINIUM NATUREL
 ALUMINIO NATURAL
 АЛЮМИНИЙ НАТУРАЛЬНЫЙ

A: 2MRKEN154ALDD - P 42.05
 B: 2MRKEN154VALDD - P 56.23



ALLUMINIO LUCIDO
 POLISHED ALUMINIUM
 GLÄNZENDE ALUMINIUM
 ALUMINIUM POLI
 ALUMINIO LUCIDO
 АЛЮМИНИЙ ПОЛИРОВАННЫЙ

A: 2MRKEN154CRDD - P 48.30
 B: 2MRKEN154VCRDD - P 62.47



OTTONE LUCIDO
 POLISHED BRASS
 ЛАТУНЬ ПОЛИРОВАНАЯ
 ALUMINIUM POLI
 LATON LUCIDO
 ЛАТУНЬ ПОЛИРОВАНАЯ

A: 2MRKEN154OTDD - P 50.60
 B: 2MRKEN154VOTDD - P 64.77



BIANCO
 WHITE
 WEISS
 BLANC
 BLANCO
 БЕЛЫЙ

A: 2MRKEN154BIDD - P 48.30
 B: 2MRKEN154VBIDD - P 62.47



cm L: 154 x H: 60 x D: 78
 L: 60 5/8" x H: 23 5/8" x D: 30 5/7"

DECÒ



ALLUMINIO NATURALE
 NATURAL ALUMINIUM
 NATÜRLICHE ALUMINIUM
 ALUMINIUM NATUREL
 ALUMINIO NATURAL
 АЛЮМИНИЙ НАТУРАЛЬНЫЙ

A: 2MRKENS154PDALDD - P 42.05
 B: 2MRKENS154VPDALDD - P 56.23



ALLUMINIO LUCIDO
 POLISHED ALUMINIUM
 GLÄNZENDE ALUMINIUM
 ALUMINIUM POLI
 ALUMINIO LUCIDO
 АЛЮМИНИЙ ПОЛИРОВАННЫЙ

A: 2MRKENS154PDCRDD - P 48.30
 B: 2MRKENS154VPDCRDD - P 62.47



OTTONE LUCIDO
 POLISHED BRASS
 ЛАТУНЬ ПОЛИРОВАНАЯ
 ALUMINIUM POLI
 LATON LUCIDO
 ЛАТУНЬ ПОЛИРОВАНАЯ

A: 2MRKENS154PDOTDD - P 50.60
 B: 2MRKENS154VPDOTDD - P 64.77



BIANCO
 WHITE
 WEISS
 BLANC
 BLANCO
 БЕЛЫЙ

A: 2MRKENS154PDBIDD - P 48.30
 B: 2MRKENS154VPDBIDD - P 62.47

A

VASCA IN GHISA CON FONDO DI PREPARAZIONE (BIANCO)
 CAST IRON BATHTUB WITH PRIMER (WHITE)
 GUSSEISERNE BADEWANNE MIT GRUNDFARBE (WEISS)
 BAIGNOIRE EN FONTE AVEC SOUS COUCHE DE PRÉPARATION (BLANC)
 BAÑERA DE HIERRO FUNDIDO CON BARNIZ DE FONDO PRIMER (BLANCO)
 ВАННА БЕЛАЯ ЗАГРУНТОВАНАЯ ШАРУЖИ

B

VASCA IN GHISA VERNICIATA
 PAINTED CAST IRON BATHTUB
 LACKIERTE GUSSEISERNE BADEWANNE
 BAIGNOIRE EN FONTE PEINTE
 BAÑERA DE HIERRO FUNDIDO PINTADA POR FUERA
 ОКРАШЕННАЯ ЧУГУННАЯ ВАННА



LAMÉ

**VASCA IN GHISA (SENZA FORI) INTERNO SMALTATO ED ESTERNO FINITO IN "ANTIQUED ALUMINIUM LEAF"
PROTETTO CON UNA SPECIALE VERNICIATURA TRASPARENTE SINTETIZZATA**

CAST IRON BATHTUB (WITHOUT TAP HOLES) ENAMELLED INTERNALLY AND EXTERNAL FINISH IN "ANTIQUED ALUMINIUM LEAF" PROTECTED WITH A SPECIAL TRANSPARENT SYNTHETISED VARNISH
GUSSEISERNE BADEWANNE (OHNE LÖCHER) INNENSEITE EMAILLIERT, FINISH AUSSEN "ANTIQUED ALUMINIUM LEAF", MIT EINEM TRANSPARENTEN SYNTHETIK-SPEZIALLACK GESCHÜTZT
BAIGNOIRE EN FONTE (SANS LES TROUS) INTÉRIEUR ÉMAILLÉ ET FINITION EXTERNE EN "ANTIQUED ALUMINIUM LEAF" PROTÉGÉE PAR UNE PEINTURE SPÉCIALE TRANSPARENTE SYNTHÉTISÉE
BAÑERA EN HIERRO FUNDIDO (SIN HUECOS) CON LA PARTE INTERNA ESMALTADA Y LA EXTERNA ACABADA EN "ANTIQUED ALUMINIUM LEAF", PROTEGIDA POR UN BARNIZADO ESPECIAL TRANSPARENTE SINTETIZADO
ВАННА ЧУГУННАЯ (БЕЗ ОТВЕРСТИЙ) ЭМАЛИРОВАННАЯ ВНУТРЕННЯЯ ПОВЕРХНОСТЬ, СНАРУЖИ ПОКРЫТА "ANTIQUED ALUMINIUM LEAF", ЗАЩИЩЕНА ПРИ ПОМОЩИ СПЕЦИАЛЬНОГО ПРОЗРАЧНОГО СИНТЕЗИРОВАННОГО ЛАКА

LISTA ACCESSORI ABBINABILI (VEDI PAGINA 122)

LIST OF MATCHING ACCESSORIES (SEE PAGE 122)
LISTE PASSENDER ACCESSOIRES (SIEHE SEITE 122)
LISTE DES ACCESSOIRES COMBINABLES (VOIR PAGE 122)
LISTADO DE ACCESORIOS CONJUNTABLES (VÉASE PÁGINA 122)
ПЕРЕЧЕНЬ СООТВЕТСТВУЮЩИХ ПРИНАДЛЕЖНОСТЕЙ (СМ. СТРАНИЦУ 122)
SFD1058S - SFD74 - SFDDEV1 - AS062

VASCA IN GHISA SENZA FORI
 CAST IRON BATHTUB WITHOUT TAP HOLES
 GUSSEISERNE BADEWANNE OHNE LÖCHER
 BAIGNOIRE EN FONTE SANS LES TROUS
 BAÑERA EN HIERRO FUNDIDO SIN HUECOS
 БАННА ЧУГУННАЯ БЕЗ ОТВЕРСТИЙ



cm L: 168,5 x H: 68 x D: 76
 L: 66 1/3" x H: 26 7/9" x D: 29 8/9"



cm L: 168,5 x H: 71 x D: 76
 L: 66 1/3" x H: 28" x D: 29 8/9"

VASCA IN GHISA SENZA FORI
 CAST IRON BATHTUB WITHOUT TAP HOLES
 GUSSEISERNE BADEWANNE OHNE LÖCHER
 BAIGNOIRE EN FONTE SANS LES TROUS
 BAÑERA EN HIERRO FUNDIDO SIN HUECOS
 БАННА ЧУГУННАЯ БЕЗ ОТВЕРСТИЙ

FLORA



ANTIQUED ALUMINIUM LEAF
 ANTIQUED ALUMINIUM LEAF
 ALUMINIUMBESCHICHTUNG ANTIKIERT
 FEUILLE D'ALUMINIUM VIEILLI
 HOJA DE ALUMINIO ENVEJECIDA
 АЛЮМИНИЕВЫЙ ЛИСТ С АНТИКАТУРОЙ

2MRLAMEFL
 P 160.65



NICKEL SATINATO
 SATIN NICKEL
 SATINNICKEL
 NICKEL SATINÉ
 NIQUEL SATINADO
 НИКЕЛЬ САТИНИРОВАННЫЙ

2MRLAMEFLNKSA
 P 148.18

PRINCESS



ANTIQUED ALUMINIUM LEAF
 ANTIQUED ALUMINIUM LEAF
 ALUMINIUMBESCHICHTUNG ANTIKIERT
 FEUILLE D'ALUMINIUM VIEILLI
 HOJA DE ALUMINIO ENVEJECIDA
 АЛЮМИНИЕВЫЙ ЛИСТ С АНТИКАТУРОЙ

2MRLAMEPR
 P 160.65



NICKEL SATINATO
 SATIN NICKEL
 SATINNICKEL
 NICKEL SATINÉ
 NIQUEL SATINADO
 НИКЕЛЬ САТИНИРОВАННЫЙ

2MRLAMEPRNKSA
 P 148.18



MIDA

**VASCA IN GHISA (SENZA FORI) INTERNO SMALTATO ED ESTERNO FINITO IN FOGLIA ORO 24 CARATI PROTETTO
CON UNA SPECIALE VERNICIATURA TRASPARENTE SINTETIZZATA**
 CAST IRON BATHTUB (WITHOUT TAP HOLES) ENAMELLED INTERNALLY AND EXTERNAL FINISH IN 24-CARAT GOLD LEAF PROTECTED
 WITH A SPECIAL TRANSPARENT SYNTHETISED VARNISH
 GUSSEISERNE BADEWANNE (OHNE LÖCHER) INNENSEITE EMAILLIERT, FINISH AUSSEN BLATTGOLD 24 KARAT,
 MIT EINEM TRANSPARENTEN SYNTHETIK-SPEZIALLACK GESCHÜTZT
 BAIGNOIRE EN FONTE (SANS LES TROUS) INTÉRIEUR ÉMAILLÉ ET FINITION EXTERNE EN FEUILLE D'OR 24 CARATS
 PROTÉGÉE PAR UNE PEINTURE SPÉCIALE TRANSPARENTE SYNTHÉTISÉE
 BAÑERA EN HIERRO FUNDIDO (SIN HUECOS) CON LA PARTE INTERNA ESMALTADA Y LA EXTERNA ACABADA EN HOJA DE ORO DE 24 QUILATES,
 PROTEGIDA POR UN BARNIZADO ESPECIAL TRANSPARENTE SINTETIZADO
 ВАННА ЧУГУННАЯ (БЕЗ ОТВЕРСТИЙ) ЭМАЛИРОВАННАЯ ВНУТРЕННЯЯ ПОВЕРХНОСТЬ, СНАРУЖИ ПОКРЫТА ЗОЛОТЫМИ ЛИСТАМИ 24 КАРАТА,
 ЗАЩИЩЕНА ПРИ ПОМОЩИ СПЕЦИАЛЬНОГО ПРОЗРАЧНОГО СИНТЕЗИРОВАННОГО ЛАКА

LISTA ACCESSORI ABBINABILI (VEDI PAGINA 122)
 LIST OF MATCHING ACCESSORIES (SEE PAGE 122)
 LISTE PASSENDER ACCESSOIRES (SIEHE SEITE 122)
 LISTE DES ACCESSOIRES COMBINABLES (VOIR PAGE 122)
 LISTADO DE ACCESORIOS CONJUNTABLES (VÉASE PÁGINA 122)
 ПЕРЕЧЕНЬ СООТВЕТСТВУЮЩИХ ПРИНАДЛЕЖНОСТЕЙ (СМ. СТРАНИЦУ 122)
SFD1058S - SFD74 - SFDDEV1 - AS062

VASCA IN GHISA SENZA FORI
 CAST IRON BATHTUB WITHOUT TAP HOLES
 GUSSEISERNE BADEWANNE OHNE LÖCHER
 BAIGNOIRE EN FONTE SANS LES TROUS
 BAÑERA EN HIERRO FUNDIDO SIN HUECOS
 БАННА ЧУГУННАЯ БЕЗ ОТВЕРСТИЙ



cm L: 168,5 x H: 68 x D: 76
 L: 66 1/3" x H: 26 7/9" x D: 29 8/9"



cm L: 168,5 x H: 71 x D: 76
 L: 66 1/3" x H: 28" x D: 29 8/9"

VASCA IN GHISA SENZA FORI
 CAST IRON BATHTUB WITHOUT TAP HOLES
 GUSSEISERNE BADEWANNE OHNE LÖCHER
 BAIGNOIRE EN FONTE SANS LES TROUS
 BAÑERA EN HIERRO FUNDIDO SIN HUECOS
 БАННА ЧУГУННАЯ БЕЗ ОТВЕРСТИЙ

FLORA



ORO SPAZZOLATO
 BRUSHED GOLD
 GOLD GEBÜRSTET
 OR BROSSÉ
 DORADO CEPILLADO
 БРАШИРОВАННОЕ ЗОЛОТО

2MRMIDAFLOTSP
 P 233.63

PRINCESS



ORO SPAZZOLATO
 BRUSHED GOLD
 GOLD GEBÜRSTET
 OR BROSSÉ
 DORADO CEPILLADO
 БРАШИРОВАННОЕ ЗОЛОТО

2MRMIDAPROTSP
 P 233.63



REGINA



DISPONIBILE IN TUTTI I COLORI DELLA GAMMA NCS
AVAILABLE IN ALL THE COLOURS FROM THE NCS RANGE
IN ALLEN FARBEN DER NCS-REIHE ERHAELTLICH
DISPONIBLES EN TOUS LES COULEURS DE LA GAMME NCS
DISPONIBLE EN TODOS LOS COLORES DE LA GAMMA NCS
ПРОИЗВОДИТСЯ ВО ВСЕХ ЦВЕТАХ NCS

LISTA ACCESSORI ABBINABILI (VEDI PAGINA 122)
LIST OF MATCHING ACCESSORIES (SEE PAGE 122)
LISTE PASSENDER ACCESSOIRES (SIEHE SEITE 122)
LISTE DES ACCESSOIRES COMBINABLES (VOIR PAGE 122)
LISTADO DE ACCESORIOS CONJUNTABLES (VÉASE PÁGINA 122)
ПЕРЕЧЕНЬ СООТВЕТСТВУЮЩИХ ПРИНАДЛЕЖНОСТЕЙ (СМ. СТРАНИЦУ 122)
SFD10585 - SFD74 - SFDDEV1 - AS062

A

VASCA IN GHISA CON FONDO DI PREPARAZIONE (BIANCO)
 CAST IRON BATHTUB WITH PRIMER (WHITE)
 GUSSEISERNE BADEWANNE MIT GRUNDFARBE (WEISS)
 BAIGNOIRE EN FONTE AVEC SOUS COUCHE DE PRÉPARATION (BLANC)
 BAÑERA DE HIERRO FUNDIDO CON BARNIZ DE FONDO PRIMER (BLANCO)
 ВАННА БЕЛАЯ ЗАГРУНТОВАНАЯ ШАРУЖИ



cm L: 163,5 x H: 81 x D: 79
 L: 64 3/8" x H: 31 8/9" x D: 31 1/9"

B

VASCA IN GHISA VERNICIATA
 PAINTED CAST IRON BATHTUB
 LACKIERTE GUSSEISERNE BADEWANNE
 BAIGNOIRE EN FONTE PEINTE
 BAÑERA DE HIERRO FUNDIDO PINTADA POR FUERA
 ОКРАШЕННАЯ ЧУГУННАЯ ВАННА



ALLUMINIO NATURALE
 NATURAL ALUMINIUM
 NATÜRLICHE ALUMINIUM
 ALUMINIUM NATUREL
 ALUMINIO NATURAL
 АЛЮМИНИЙ НАТУРАЛЬНЫЙ

A: 2MRREGINAALDD - P 73.11
 B: 2MRREGINAVALDD - P 87.28



ALLUMINIO LUCIDO
 POLISHED ALUMINIUM
 GLÄNZENDE ALUMINIUM
 ALUMINIUM POLI
 ALUMINIO LUCIDO
 АЛЮМИНИЙ ПОЛИРОВАННЫЙ

A: 2MRREGINACRDD - P 78.72
 B: 2MRREGINAVCRDD - P 92.90



OTTONE LUCIDO
 POLISHED BRASS
 GLÄNZENDE MESSING
 LAITON POLI
 LATON LUCIDO
 ЛАТУНЬ ПОЛИРОВАННАЯ

A: 2MRREGINAOTDD - P 82.56
 B: 2MRREGINAVOTDD - P 96.73



BIANCO
 WHITE
 WEISS
 BLANC
 BLANCO
 БЕЛЫЙ

A: 2MRREGINABIDD - P 78.72
 B: 2MRREGINAVBIDD - P 92.90

EAGLE

cm L: 163,5 x H: 79,4 x D: 79
 L: 64 3/8" x H: 31 1/4" x D: 31 1/9"

A

VASCA IN GHISA CON FONDO DI PREPARAZIONE (BIANCO)
 CAST IRON BATHTUB WITH PRIMER (WHITE)
 GUSSEISERNE BADEWANNE MIT GRUNDFARBE (WEISS)
 BAIGNOIRE EN FONTE AVEC SOUS COUCHE DE PRÉPARATION (BLANC)
 BAÑERA DE HIERRO FUNDIDO CON BARNIZ DE FONDO PRIMER (BLANCO)
 ВАННА БЕЛАЯ ЗАГРУНТОВАНАЯ ШАРУЖИ

B

VASCA IN GHISA VERNICIATA
 PAINTED CAST IRON BATHTUB
 LACKIERTE GUSSEISERNE BADEWANNE
 BAIGNOIRE EN FONTE PEINTE
 BAÑERA DE HIERRO FUNDIDO PINTADA POR FUERA
 ОКРАШЕННАЯ ЧУГУННАЯ ВАННА



ALLUMINIO NATURALE
 NATURAL ALUMINIUM
 NATÜRLICHE ALUMINIUM
 ALUMINIUM NATUREL
 ALUMINIO NATURAL
 АЛЮМИНИЙ НАТУРАЛЬНЫЙ

A: 2MRREGINAPDALDD - P 73.11
 B: 2MRREGINAVPDALDD - P 87.28



ALLUMINIO LUCIDO
 POLISHED ALUMINIUM
 GLÄNZENDE ALUMINIUM
 ALUMINIUM POLI
 ALUMINIO LUCIDO
 АЛЮМИНИЙ ПОЛИРОВАННЫЙ

A: 2MRREGINAPDCRDD - P 78.72
 B: 2MRREGINAVPDCRDD - P 92.90



OTTONE LUCIDO
 POLISHED BRASS
 GLÄNZENDE MESSING
 LAITON POLI
 LATON LUCIDO
 ЛАТУНЬ ПОЛИРОВАННАЯ

A: 2MRREGINAPDOTDD - P 82.56
 B: 2MRREGINAVPDOTDD - P 96.73



BIANCO
 WHITE
 WEISS
 BLANC
 BLANCO
 БЕЛЫЙ

A: 2MRREGINAPDBIDD - P 78.72
 B: 2MRREGINAVPDBIDD - P 92.90

DECÒ



REGINA COPPER EFFECT

cm L: 163,5 x H: 79,4 x D: 79
L: 64 3/8" x H: 31 1/4" x D: 31 1/9"

VASCA IN GHISA SENZA FORI
CAST IRON BATHTUB WITHOUT TAP HOLES
GUSSEISERNE BADEWANNE OHNE LÖCHER
BAIGNOIRE EN FONTE SANS LES TROUS
BAÑERA EN HIERRO FUNDIDO SIN HUECOS
БАННА ЧУГУННАЯ БЕЗ ОТВЕРСТИЙ

LISTA ACCESSORI ABBINABILI (VEDI PAGINA 122)
LIST OF MATCHING ACCESSORIES (SEE PAGE 122)
LISTE PASSENDER ACCESSOIRES (SIEHE SEITE 122)
LISTE DES ACCESSOIRES COMBINABLES (VOIR PAGE 122)
LISTADO DE ACCESORIOS CONJUNTABLES (VEASE PAGINA 122)
ПЕРЕЧЕНЬ СООТВЕТСТВУЮЩИХ ПРИНАДЛЕЖНОСТЕЙ (СМ. СТРАНИЦУ 122)
SFD1058S - SFD74 - SFDDEV1 - AS062

DECÒ



ANTICO RAME
ANTIQUE COPPER
KUPFER ANTIK
CUIVRE ANTIQUE
COBRE ENVEJECIDO
СОСТАРЕННАЯ МЕДЬ

2MRREGINAVARPD
P 121.28



A M B R A

cm L: 182 x H: 70,5 x D: 81
L: 71 2/3" x H: 27 3/4" x D: 31 8/9"

NAAMBRA
P 245.71

VASCA IN GHISA (SENZA FORI) RIVESTITA ESTERNAMENTE IN LAMINA DI RAME
CAST IRON BATHTUB (WITHOUT TAP HOLES) WITH EXTERIOR COVERED IN ANTIQUED COPPER
GUSSEIERNE BADEWANNE (OHNE LÖCHER) MIT KUPFERFOLIE
BAIGNOIRE EN FONTE (SANS LES TROUS) AVEC REVÊTEMENT EXTÉRIEUR EN LAME DE CUIVRE
BAÑERA DE HIERRO FUNDIDO (SIN HUECOS) CON REVESTIMIENTO EXTERIOR EN COBRE
ВАННА ЧУГУННАЯ (БЕЗ ОТВЕРСТИЙ), ОБЛИЦОВАННАЯ СНАРУЖИ ЛИСТОВОЙ МЕДЬЮ

LISTA ACCESSORI ABBINABILI (VEDI PAGINA 122)
LIST OF MATCHING ACCESSORIES (SEE PAGE 122)
LISTE PASSENDER ACCESSOIRES (SIEHE SEITE 122)
LISTE DES ACCESSOIRES COMBINABLES (VOIR PAGE 122)
LISTADO DE ACCESORIOS CONJUNTABLES (VÉASE PÁGINA 122)
ПЕРЕЧЕНЬ СООТВЕТСТВУЮЩИХ ПРИНАДЛЕЖНОСТЕЙ (СМ. СТРАНИЦУ 122)
SFD1058SM



CAMELOT

cm L: 182 x H: 70,5 x D: 81
L: 71 2/3" x H: 27 3/4" x D: 31 8/9"

NACAMELOT
P 263.26

VASCA IN GHISA (SENZA FORI) RIVESTITA ESTERNAMENTE IN LAMINA DI PIOMBO
CAST IRON BATHTUB (WITHOUT TAP HOLES) WITH EXTERIOR COVERED IN LEAD
GUSSEISERNE BADEWANNE (OHNE LÖCHER) MIT BLEIFOLIE VERKLEIDET
BAIGNOIRE EN FONTE (SANS LES TROUS) AVEC REVÊTEMENT EXTÉRIEUR EN LAME DE PLOMB
BAÑERA DE HIERRO FUNDIDO (SIN HUECOS) CON REVESTIMIENTO EXTERIOR EN PLOMO
ВАННА ЧУГУННАЯ (БЕЗ ОТВЕРСТИЙ), ОБЛИЦОВАННАЯ СНАРУЖИ ЛИСТОВЫМ СВИНЦОМ

LISTA ACCESSORI ABBINABILI (VEDI PAGINA 122)
LIST OF MATCHING ACCESSORIES (SEE PAGE 122)
LISTE PASSENDER ACCESSOIRES (SIEHE SEITE 122)
LISTE DES ACCESSOIRES COMBINABLES (VOIR PAGE 122)
LISTADO DE ACCESORIOS CONJUNTABLES (VÉASE PÁGINA 122)
ПЕРЕЧЕНЬ СООТВЕТСТВУЮЩИХ ПРИНАДЛЕЖНОСТЕЙ (СМ. СТРАНИЦУ 122)
SFD1058SM



CAMELOT RAME ANTICO

cm L: 182 x H: 70,5 x D: 81
L: 71 2/3" x H: 27 3/4" x D: 31 8/9"

NACAMELOTAR
P 259.88

VASCA IN GHISA (SENZA FORI) RIVESTITA ESTERNAMENTE IN LAMINA DI RAME ANTICATO
CAST IRON BATH-TUB (WITHOUT HOLES) COVERED WITH ANTIQUE-LOOK COPPER FOIL
GUSSEISENWANNE (OHNE LÖCHER) MIT AUSSENVERKLEIDUNG AUS ANTIK-KUPFER
BAIGNOIRE EN FONTE (SANS TROUS) REVÊTUE À L'EXTÉRIEUR D'UNE FEUILLE DE CUIVRE VIEILLIE
BAÑERA DE FUNDICIÓN (SIN AGUJEROS) REVESTIDA POR FUERA CON HOJA DE COBRE ENVEJECIDO
ВАННА ЧУГУННАЯ (БЕЗ ОТВЕРСТИЙ) С ВНЕШНЕЙ ОБЛИЦОВКОЙ ИЗ ПЛАСТИН АНТИЧНОЙ МЕДИ

LISTA ACCESSORI ABBINABILI (VEDI PAGINA 122)
LIST OF MATCHING ACCESSORIES (SEE PAGE 122)
LISTE PASSENDER ACCESSOIRES (SIEHE SEITE 122)
LISTE DES ACCESSOIRES COMBINABLES (VOIR PAGE 122)
LISTADO DE ACCESORIOS CONJUNTABLES (VÉASE PÁGINA 122)
ПЕРЕЧЕНЬ СООТВЕТСТВУЮЩИХ ПРИНАДЛЕЖНОСТЕЙ (СМ. СТРАНИЦУ 122)
SFD1058SM



CAPITOL

cm L: 170 x H: 60,5 x D: 79
 L: 66 8/9" x H: 23 5/6" x D: 31 1/9"

DECAPITOLV
 P 210.00



VASCA IN GHISA (SENZA FORI) RIVESTITA ESTERNAMENTE IN LAMINA DI ALLUMINIO VERNICIATO IN UNO DEI COLORI DELLA GAMMA NCS
 CAST IRON BATHTUB (WITHOUT TAP HOLES) WITH EXTERIOR COVERED IN ALUMINIUM AND THEN PAINTED IN ONE OF THE COLOURS AVAILABLE IN THE NCS RANGE
 GUSSEISERNE BADEWANNE (OHNE LÖCHER) GUSSEISERNE WANNE, AUSSEN MIT ALUMINIUMFOLIE VERKLEIDET, ANGESTRICHEN MIT EINER DER FARBEN AUS DER NCS COLORS COLLECTION
 BAIGNOIRE EN FONTE (SANS TROUS) REVÊTUE À L'EXTÉRIEUR D'UNE FEUILLE D'ALUMINIUM PEINT EN UNE DES COULEURS DISPONIBLES DANS LA GAMME NCS
 BAÑERA DE FUNDICIÓN (SIN AGUJEROS) REVESTIDA EXTERIORMENTE EN CHAPA DE ALUMINIO BARNIZADO EN UNO DE LOS COLORES DISPONIBLES DE LA GAMA NCS
 ЧУГУННАЯ ВАННА (БЕЗ ОТВЕРСТИЙ), С ВНЕШНЕЙ ОТДЕЛКОЙ ТОНКИМИ АЛЮМИНИЕВЫМИ ЛИСТАМИ, ОКРАШЕННЫМИ В ОДИН ИЗ ЦВЕТОВ NCS COLORS COLLECTION

LISTA ACCESSORI ABBINABILI (VEDI PAGINA 122)
 LIST OF MATCHING ACCESSORIES (SEE PAGE 122)
 LISTE PASSENDER ACCESSOIRES (SIEHE SEITE 122)
 LISTE DES ACCESSOIRES COMBINABLES (VOIR PAGE 122)
 LISTADO DE ACCESORIOS CONJUNTABLES (VÉASE PÁGINA 122)
 ПЕРЕЧЕНЬ СООТВЕТСТВУЮЩИХ ПРИНАДЛЕЖНОСТЕЙ (СМ. СТРАНИЦУ 122)
SFD10585



REGAL

cm L: 182 x H: 70,5 x D: 81
L: 71 2/3" x H: 27 3/4" x D: 31 8/9"

DEREGAL
P 197.09

VASCA IN GHISA (SENZA FORI) RIVESTITA ESTERNAMENTE IN LAMINA DI ALLUMINIO LUCIDATO
CAST IRON BATHTUB (WITHOUT TAP HOLES) WITH EXTERIOR COVERED IN POLISHED ALUMINIUM
GUSSEISERNE BADEWANNE (OHNE LÖCHER) MIT POLIERTER ALUMINIUM FOLIE VERKLEIDET
BAIGNOIRE EN FONTE (SANS LES TROUS) AVEC REVÊTEMENT EXTÉRIEUR EN FEUILLE D'ALUMINIUM
BAÑERA DE HIERRO FUNDIDO (SIN HUECOS) CON REVESTIMIENTO EXTERIOR EN ALUMINIO
ВАННА ЧУГУННАЯ (БЕЗ ОТВЕРСТИЙ), ОБЛИЦОВАННАЯ СНАРУЖИ ЛИСТОВЫМ ПОЛИРОВАННЫМ АЛЮМИНИЕМ

LISTA ACCESSORI ABBINABILI (VEDI PAGINA 122)
LIST OF MATCHING ACCESSORIES (SEE PAGE 122)
LISTE PASSENDER ACCESSOIRES (SIEHE SEITE 122)
LISTE DES ACCESSOIRES COMBINABLES (VOIR PAGE 122)
LISTADO DE ACCESORIOS CONJUNTABLES (VÉASE PÁGINA 122)
ПЕРЕЧЕНЬ СООТВЕТСТВУЮЩИХ ПРИНАДЛЕЖНОСТЕЙ (СМ. СТРАНИЦУ 122)
SFD1058SM



REGAL COLORS

cm L: 182 x H: 70,5 x D: 81
L: 71 2/3" x H: 27 3/4" x D: 31 8/9"

DEREGALV
P 198.45



VASCA IN GHISA (SENZA FORI) RIVESTITA ESTERNAMENTE IN LAMINA DI ALLUMINIO VERNICIATO IN UNO DEI COLORI DELLA GAMMA NCS
CAST IRON BATHTUB (WITHOUT TAP HOLES) WITH EXTERIOR COVERED IN ALUMINIUM AND THEN PAINTED IN ONE OF THE COLOURS AVAILABLE IN THE NCS RANGE
GUSSEISERNE BADEWANNE (OHNE LÖCHER) GUSSEISERNE WANNE, AUSSEN MIT ALUMINIUMFOLIE VERKLEIDET, ANGESTRICHEN MIT EINER DER FARBEN AUS DER NCS COLORS COLLECTION
BAIGNOIRE EN FONTE (SANS TROUS) REVÊTUE À L'EXTÉRIEUR D'UNE FEUILLE D'ALUMINIUM PEINT EN UNE DES COULEURS DISPONIBLES DANS LA GAMME NCS
BAÑERA DE FUNDICIÓN (SIN AGUJEROS) REVESTIDA EXTERIORMENTE EN CHAPA DE ALUMINIO BARNIZADO EN UNO DE LOS COLORES DISPONIBLES DE LA GAMA NCS
ЧУГУННАЯ ВАННА (БЕЗ ОТВЕРСТИЙ), С ВНЕШНЕЙ ОТДЕЛКОЙ ТОНКИМИ АЛЮМИНИЕВЫМИ ЛИСТАМИ, ОКРАШЕННЫМИ В ОДИН ИЗ ЦВЕТОВ NCS COLORS COLLECTION

LISTA ACCESSORI ABBINABILI (VEDI PAGINA 122)
LIST OF MATCHING ACCESSORIES (SEE PAGE 122)
LISTE PASSENDER ACCESSOIRES (SIEHE SEITE 122)
LISTE DES ACCESSOIRES COMBINABLES (VOIR PAGE 122)
LISTADO DE ACCESORIOS CONJUNTABLES (VÉASE PÁGINA 122)
ПЕРЕЧЕНЬ СООТВЕТСТВУЮЩИХ ПРИНАДЛЕЖНОСТЕЙ (СМ. СТРАНИЦУ 122)
SFD1058SM



AURORA

cm L: 171 x H: 70,5 x D: 87
 L: 67 1/3" x H: 27 3/4" x D: 34 1/4"

VASCA IN WHITE TEC
 BATHTUB IN WHITE TEC
 BADEWANNE AUS WHITE TEC
 BAIGNOIRE EN WHITE TEC
 BANERA EN WHITE TEC
 БАННА ИЗ МАТЕРИАЛА WHITE TEC



È POSSIBILE PERSONALIZZARE LE SEGUENTI VASCHE IN WHITE TEC COMBINANDO TUTTI I COLORI DELLA GAMMA NCS CON LE FINITURE DI SUPERFICIE (LUCIDA/OPACA)
 YOU CAN CUSTOMISE THE FOLLOWING WHITE TEC BATHTUBS COMBINING ALL COLOURS FROM THE NCS RANGE WITH THE SURFACE FINISHES (GLOSS/MATTE)
 ZUR INDIVIDUELLEN GESTALTUNG DER NACHFOLGENDEN WHITE TEC BADEWANNEN KÖNNEN ALLE FARBEN DER NCS- REIHE MIT DEN BEIDEN OBERFLÄCHENBEHANDLUNGEN (GLÄNZEND/MATT) KOMBINIERT WERDEN
 IL EST POSSIBLE DE PERSONNALISER LES BAIGNOIRES SUIVANTES EN WHITE TEC EN COMBINANT TOUTES LES COULEURS DE LA GAMME NCS AVEC LES FINITIONS DE SURFACE (BRILLANTE/MATE)
 SE PUEDEN PERSONALIZAR LAS SIGUIENTES BAÑERAS DE WHITE TEC COMBINANDO TODOS LOS COLORES DE LA GAMA NCS CON LOS ACABADOS DE SUPERFICIE (BRILLO/MATE)
 ВОЗМОЖНО ИЗГОТОВИТЬ НА ЗАКАЗ СЛЕДУЮЩИЕ ВАННЫ ИЗ МАТЕРИАЛА WHITE TEC, СОЧЕТАЯ ВСЕ ОТТЕНКИ В ЦВЕТОВОЙ СИСТЕМЕ NCS С ОТДЕЛКОЙ ПОВЕРХНОСТЕЙ (ГЛЯНЦЕВАЯ / МАТОВАЯ)

LISTA ACCESSORI ABBINABILI (VEDI PAGINA 122)
 LIST OF MATCHING ACCESSORIES (SEE PAGE 122)
 LISTE PASSENDER ACCESSOIRES (SIEHE SEITE 122)
 LISTE DES ACCESSOIRES COMBINABLES (VOIR PAGE 122)
 LISTADO DE ACCESORIOS CONJUNTABLES (VÉASE PÁGINA 122)
 ПЕРЕЧЕНЬ СООТВЕТСТВУЮЩИХ ПРИНАДЛЕЖНОСТЕЙ (СМ.СТРАНИЦУ 122)
SFAS400



BIANCO WHITE TEC
 WHITE TEC
 WEISS WHITE TEC
 BLANC WHITE TEC
 BLANCO WHITE TEC
 БЕЛАЯ ИЗ МАТЕРИАЛА WHITE TEC

1NAAURORA
 P 164.93



INTERNO: BIANCO WHITE TEC / ESTERNO: COLORE NCS OPACO
 INTERNAL: WHITE TEC / EXTERNAL: NCS MATTE COLOUR
 INNEN: WEISS WHITE TEC / AUSSEN: NCS FARBE MATT
 INTÉRIEUR : BLANC WHITE TEC / EXTÉRIEUR : COULEUR NCS MATT
 INTERNO: BLANCO WHITE TEC / EXTERNO: COLOR NCS MATE
 ВНУТРИ: БЕЛАЯ ИЗ МАТЕРИАЛА WHITE TEC / СНАРУЖИ: ЦВЕТ В СИСТЕМЕ NCS, МАТОВАЯ

1NAAURORAIWH-EMAT
 P 209.41



INTERNO: BIANCO WHITE TEC / ESTERNO: COLORE NCS LUCIDO
 INTERNAL: WHITE TEC / EXTERNAL: NCS GLOSS COLOUR
 INNEN: WEISS WHITE TEC / AUSSEN: NCS FARBE GLÄNZEND
 INTÉRIEUR : BLANC WHITE TEC / EXTÉRIEUR : COULEUR NCS BRILLANTE
 INTERNO: BLANCO WHITE TEC / EXTERNO: COLOR NCS BRILLO
 ВНУТРИ: БЕЛАЯ ИЗ МАТЕРИАЛА WHITE TEC / СНАРУЖИ: ЦВЕТ В СИСТЕМЕ NCS, ГЛЯНЦЕВАЯ

1NAAURORAIWH-EGLO
 P 209.41



INTERNO: COLORE NCS OPACO / ESTERNO: COLORE NCS OPACO
 INTERNAL: NCS MATTE COLOUR / EXTERNAL: NCS MATTE COLOUR
 INNEN: NCS FARBE MATT / AUSSEN: NCS FARBE MATT
 INTÉRIEUR : COULEUR NCS MAT / EXTÉRIEUR : COULEUR NCS MATE
 INTERNO: COLOR NCS MATE / EXTERNO: COLOR NCS MATE
 ВНУТРИ: ЦВЕТ В СИСТЕМЕ NCS, МАТОВАЯ / СНАРУЖИ: ЦВЕТ В СИСТЕМЕ NCS, МАТОВАЯ

1NAAURORABCMAT
 P 215.00



INTERNO ED ESTERNO: COLORE NCS OPACO
 INTERNAL AND EXTERNAL: NCS MATTE COLOUR
 INNEN UND AUSSEN: NCS FARBE MATT
 INTÉRIEUR ET EXTÉRIEUR : COULEUR NCS MATE
 INTERNO Y EXTERNO: COLOR NCS MATE
 ВНУТРИ И СНАРУЖИ: ЦВЕТ В СИСТЕМЕ NCS, МАТОВАЯ

1NAAURORAMCMAT
 P 187.09



INTERNO: COLORE NCS LUCIDO / ESTERNO: COLORE NCS LUCIDO
 INTERNAL: NCS GLOSS COLOUR / EXTERNAL: NCS GLOSS COLOUR
 INNEN: NCS FARBE GLÄNZEND / AUSSEN: NCS FARBE GLÄNZEND
 INTÉRIEUR : COULEUR NCS BRILLANT / EXTÉRIEUR : COULEUR NCS BRILLANTE
 INTERNO: COLOR NCS BRILLO / EXTERNO: COLOR NCS BRILLO
 ВНУТРИ: ЦВЕТ В СИСТЕМЕ NCS, ГЛЯНЦЕВАЯ / СНАРУЖИ: ЦВЕТ В СИСТЕМЕ NCS, ГЛЯНЦЕВАЯ

1NAAURORABCGLO
 P 215.00



INTERNO ED ESTERNO: COLORE NCS LUCIDO
 INTERNAL AND EXTERNAL: NCS GLOSS COLOUR
 INNEN UND AUSSEN: NCS FARBE GLÄNZEND
 INTÉRIEUR ET EXTÉRIEUR : COULEUR NCS BRILLANTE
 INTERNO Y EXTERNO: COLOR NCS BRILLO
 ВНУТРИ И СНАРУЖИ: ЦВЕТ В СИСТЕМЕ NCS, ГЛЯНЦЕВАЯ

1NAAURORAMCGLO
 P 187.09



AURORA BIJOUX

cm L: 171 x H: 73,5 x D: 87
L: 67 1/3" x H: 28 8/9" x D: 34 1/4"

VASCA IN WHITE TEC
BATHTUB IN WHITE TEC
BADEWANNE AUS WHITE TEC
BAIGNOIRE EN WHITE TEC
BANERA EN WHITE TEC
ВАННА ИЗ МАТЕРИАЛА WHITE TEC



È POSSIBILE PERSONALIZZARE LE SEGUENTI VASCHE IN WHITE TEC COMBINANDO TUTTI I COLORI DELLA GAMMA NCS CON LE FINITURE DI SUPERFICIE (LUCIDA/OPACA)
YOU CAN CUSTOMISE THE FOLLOWING WHITE TEC BATHTUBS COMBINING ALL COLOURS FROM THE NCS RANGE WITH THE SURFACE FINISHES (GLOSS/MATTE)
ZUR INDIVIDUELLEN GESTALTUNG DER NACHFOLGENDEN WHITE TEC BADEWANNEN KÖNNEN ALLE FARBEN DER NCS- REIHE MIT DEN BEIDEN OBERFLÄCHENBEHANDLUNGEN (GLÄNZEND/MATT) KOMBINIERT WERDEN
IL EST POSSIBLE DE PERSONNALISER LES BAIGNOIRES SUIVANTES EN WHITE TEC EN COMBINANT TOUTES LES COULEURS DE LA GAMME NCS AVEC LES FINITIONS DE SURFACE (BRILLANTE/MATE)
SE PUEDEN PERSONALIZAR LAS SIGUIENTES BAÑERAS DE WHITE TEC COMBINANDO TODOS LOS COLORES DE LA GAMA NCS CON LOS ACABADOS DE SUPERFICIE (BRILLO/MATE)
ВОЗМОЖНО ИЗГОТОВИТЬ НА ЗАКАЗ СЛЕДУЮЩИЕ ВАННЫ ИЗ МАТЕРИАЛА WHITE TEC, СОЧЕТАЯ ВСЕ ОТТЕНКИ В ЦВЕТОВОЙ СИСТЕМЕ NCS С ОТДЕЛКОЙ ПОВЕРХНОСТЕЙ (ГЛЯНЦЕВАЯ / МАТОВАЯ)

LISTA ACCESSORI ABBINABILI (VEDI PAGINA 122)
LIST OF MATCHING ACCESSORIES (SEE PAGE 122)
LISTE PASSENDER ACCESSOIRES (SIEHE SEITE 122)
LISTE DES ACCESSOIRES COMBINABLES (VOIR PAGE 122)
LISTADO DE ACCESORIOS CONJUNTABLES (VÉASE PÁGINA 122)
ПЕРЕЧЕНЬ СООТВЕТСТВУЮЩИХ ПРИНАДЛЕЖНОСТЕЙ (СМ. СТРАНИЦУ 122)
SFUD42651 - AS062



BIANCO WHITE TEC
 WHITE TEC
 WEISS WHITE TEC
 BLANC WHITE TEC
 BLANCO WHITE TEC
 БЕЛАЯ ИЗ МАТЕРИАЛА WHITE TEC



INTERNO: COLORE NCS OPACO / ESTERNO: COLORE NCS OPACO
 INTERNAL: NCS MATTE COLOUR / EXTERNAL: NCS MATTE COLOUR
 INNEN: NCS FARBE MATT / AUSSEN: NCS FARBE MATT
 INTÉRIEUR : COULEUR NCS MAT / EXTÉRIEUR : COULEUR NCS MATE
 INTERNO: COLOR NCS MATE / EXTERNO: COLOR NCS MATE
 ВНУТРИ: ЦВЕТ В СИСТЕМЕ NCS, МАТОВАЯ / СНАРУЖИ: ЦВЕТ В СИСТЕМЕ NCS, МАТОВАЯ



INTERNO ED ESTERNO: COLORE NCS OPACO
 INTERNAL AND EXTERNAL: NCS MATTE COLOUR
 INNEN UND AUSSEN: NCS FARBE MATT
 INTÉRIEUR ET EXTÉRIEUR : COULEUR NCS MATE
 INTERNO Y EXTERNO: COLOR NCS MATE
 ВНУТРИ И СНАРУЖИ: ЦВЕТ В СИСТЕМЕ NCS, МАТОВАЯ

A: AURBIJCRBCMAT - P 238.03
 B: AURBIJOTBCMAT - P 241.44
 C: AURBIJNKBCMAT - P 241.44
 D: AURBIJARBCMAT - P 249.84

A: AURBIJCRMCMAT - P 228.27
 B: AURBIJOTMCMAT - P 231.68
 C: AURBIJNKCMCMAT - P 231.68
 D: AURBIJARMCMAT - P 240.08



INTERNO: COLORE NCS LUCIDO / ESTERNO: COLORE NCS LUCIDO
 INTERNAL: NCS GLOSS COLOUR / EXTERNAL: NCS GLOSS COLOUR
 INNEN: NCS FARBE GLÄNZEND / AUSSEN: NCS FARBE GLÄNZEND
 INTÉRIEUR : COULEUR NCS BRILLANT / EXTÉRIEUR : COULEUR NCS BRILLANTE
 INTERNO: COLOR NCS BRILLO / EXTERNO: COLOR NCS BRILLO
 ВНУТРИ: ЦВЕТ В СИСТЕМЕ NCS, ГЛЯНЦЕВАЯ / СНАРУЖИ: ЦВЕТ В СИСТЕМЕ NCS, ГЛЯНЦЕВАЯ



INTERNO ED ESTERNO: COLORE NCS LUCIDO
 INTERNAL AND EXTERNAL: NCS GLOSS COLOUR
 INNEN UND AUSSEN: NCS FARBE GLÄNZEND
 INTÉRIEUR ET EXTÉRIEUR : COULEUR NCS BRILLANTE
 INTERNO Y EXTERNO: COLOR NCS BRILLO
 ВНУТРИ И СНАРУЖИ: ЦВЕТ В СИСТЕМЕ NCS, ГЛЯНЦЕВАЯ

A: AURBIJCRBCGLO - P 238.03
 B: AURBIJOTBCGLO - P 241.44
 C: AURBIJNKBCGLO - P 241.44
 D: AURBIJARBCGLO - P 249.84

A: AURBIJCRMCGLO - P 228.27
 B: AURBIJOTMCGLO - P 231.68
 C: AURBIJNKCMCGLO - P 231.68
 D: AURBIJARMCGLO - P 240.08

SFERA

A



CROMO
 CHROME
 CHROM
 CHROME
 CROMO
 ХРОМ

AURBIJCR
 P 208.71

B



ORO CHIARO
 LIGHT GOLD
 HELLGOLD
 OR CLAIR
 ORO CLARO
 СВЕТЛОЕ ЗОЛОТО

AURBIJOT
 P 212.12

C



NICKEL LUCIDO
 POLISHED NICKEL
 POLIERNICKEL
 NICKEL POLI
 NIQUEL BRILLANTE
 НИКЕЛЬ БЛЕСТЯЩИЙ

AURBIJNK
 P 212.12

D



ANTICO RAME
 ANTIQUE COPPER
 KUPFER ANTIK
 CUIVRE ANTIQUE
 COBRE ENVEJECIDO
 СОСТАРЕННАЯ МЕДЬ

AURBIJAR
 P 220.50



INTERNO: BIANCO WHITE TEC / ESTERNO: COLORE NCS OPACO
 INTERNAL: WHITE TEC / EXTERNAL: NCS MATTE WHITE
 INNEN: WEISS WHITE TEC / AUSSEN: NCS FARBE MATT
 INTÉRIEUR : BLANC WHITE TEC / EXTÉRIEUR : COULEUR NCS MATT
 INTERNO: BLANCO WHITE TEC / EXTERNO: COLOR NCS MATE
 ВНУТРИ: БЕЛАЯ ИЗ МАТЕРИАЛА WHITE TEC / СНАРУЖИ: ЦВЕТ В СИСТЕМЕ NCS, МАТОВАЯ

A: AURORABIJCRIWHEMAT - P 238.03
 B: AURORABIJOTIWHEMAT - P 241.44
 C: AURORABIJNKIWHEMAT - P 241.44
 D: AURORABIJARIWHEMAT - P 249.84



INTERNO: BIANCO WHITE TEC / ESTERNO: COLORE NCS LUCIDO
 INTERNAL: WHITE TEC / EXTERNAL: NCS GLOSS COLOUR
 INNEN: WEISS WHITE TEC / AUSSEN: NCS FARBE GLÄNZEND
 INTÉRIEUR : BLANC WHITE TEC / EXTÉRIEUR : COULEUR NCS BRILLANTE
 INTERNO: BLANCO WHITE TEC / EXTERNO: COLOR NCS BRILLO
 ВНУТРИ: БЕЛАЯ ИЗ МАТЕРИАЛА WHITE TEC / СНАРУЖИ: ЦВЕТ В СИСТЕМЕ NCS, ГЛЯНЦЕВАЯ

A: AURORABIJCRIWHEGLO - P 238.03
 B: AURORABIJOTIWHEGLO - P 241.44
 C: AURORABIJNKIWHEGLO - P 241.44
 D: AURORABIJARIWHEGLO - P 249.84



CELINE

cm L: 176,5 x H: 60 x D: 88,5
 L: 69 1/2" x H: 23 5/8" x D: 34 5/6"

VASCA IN WHITE TEC
 BATHTUB IN WHITE TEC
 BADEWANNE AUS WHITE TEC
 BAIGNOIRE EN WHITE TEC
 BANERA EN WHITE TEC
 БАННА ИЗ МАТЕРИАЛА WHITE TEC



È POSSIBILE PERSONALIZZARE LE SEGUENTI VASCHE IN WHITE TEC COMBINANDO TUTTI I COLORI DELLA GAMMA NCS CON LE FINITURE DI SUPERFICIE (LUCIDA/OPACA)
 YOU CAN CUSTOMISE THE FOLLOWING WHITE TEC BATHTUBS COMBINING ALL COLOURS FROM THE NCS RANGE WITH THE SURFACE FINISHES (GLOSS/MATTE)
 ZUR INDIVIDUELLEN GESTALTUNG DER NACHFOLGENDEN WHITE TEC BADEWANNEN KÖNNEN ALLE FARBEN DER NCS- REIHE MIT DEN BEIDEN OBERFLÄCHENBEHANDLUNGEN (GLÄNZEND/MATT) KOMBINIERT WERDEN
 IL EST POSSIBLE DE PERSONNALISER LES BAIGNOIRES SUIVANTES EN WHITE TEC EN COMBINANT TOUTES LES COULEURS DE LA GAMME NCS AVEC LES FINITIONS DE SURFACE (BRILLANTE/MATE)
 SE PUEDEN PERSONALIZAR LAS SIGUIENTES BAÑERAS DE WHITE TEC COMBINANDO TODOS LOS COLORES DE LA GAMA NCS CON LOS ACABADOS DE SUPERFICIE (BRILLO/MATE)
 ВОЗМОЖНО ИЗГОТОВИТЬ НА ЗАКАЗ СЛЕДУЮЩИЕ ВАННЫ ИЗ МАТЕРИАЛА WHITE TEC, СОЧЕТАЯ ВСЕ ОТТЕНКИ В ЦВЕТОВОЙ СИСТЕМЕ NCS С ОТДЕЛКОЙ ПОВЕРХНОСТЕЙ (ГЛЯНЦЕВАЯ / МАТОВАЯ)

LISTA ACCESSORI ABBINABILI (VEDI PAGINA 122)
 LIST OF MATCHING ACCESSORIES (SEE PAGE 122)
 LISTE PASSENDER ACCESSOIRES (SIEHE SEITE 122)
 LISTE DES ACCESSOIRES COMBINABLES (VOIR PAGE 122)
 LISTADO DE ACCESORIOS CONJUNTABLES (VÉASE PÁGINA 122)
 ПЕРЕЧЕНЬ СООТВЕТСТВУЮЩИХ ПРИНАДЛЕЖНОСТЕЙ (СМ.СТРАНИЦУ 122)
SFAS400



BIANCO WHITE TEC
 WHITE TEC
 WEISS WHITE TEC
 BLANC WHITE TEC
 BLANCO WHITE TEC
 БЕЛАЯ ИЗ МАТЕРИАЛА WHITE TEC
1NACELINE - P 153.10



INTERNO: BIANCO WHITE TEC / ESTERNO: COLORE NCS OPACO
 INTERNAL: WHITE TEC / EXTERNAL: NCS MATTE COLOUR
 INNEN: WEISS WHITE TEC / AUSSEN: NCS FARBE MATT
 INTÉRIEUR : BLANC WHITE TEC / EXTÉRIEUR : COULEUR NCS MATT
 INTERNO: BLANCO WHITE TEC / EXTERNO: COLOR NCS MATE
 ВНУТРИ: БЕЛАЯ ИЗ МАТЕРИАЛА WHITE TEC / СНАРУЖИ: ЦВЕТ В СИСТЕМЕ NCS, МАТОВАЯ
1NACELINEIWH-EMAT - P 184.50



INTERNO: BIANCO WHITE TEC / ESTERNO: COLORE NCS LUCIDO
 INTERNAL: WHITE TEC / EXTERNAL: NCS GLOSS COLOUR
 INNEN: WEISS WHITE TEC / AUSSEN: NCS FARBE GLÄNZEND
 INTÉRIEUR : BLANC WHITE TEC / EXTÉRIEUR : COULEUR NCS BRILLANTE
 INTERNO: BLANCO WHITE TEC / EXTERNO: COLOR NCS BRILLO
 ВНУТРИ: БЕЛАЯ ИЗ МАТЕРИАЛА WHITE TEC / СНАРУЖИ: ЦВЕТ В СИСТЕМЕ NCS, ГЛЯНЦЕВАЯ
1NACELINEIWH-EGLO - P 184.50



INTERNO: COLORE NCS OPACO / ESTERNO: COLORE NCS OPACO
 INTERNAL: NCS MATTE COLOUR / EXTERNAL: NCS MATTE COLOUR
 INNEN: NCS FARBE MATT / AUSSEN: NCS FARBE MATT
 INTÉRIEUR : COULEUR NCS MAT / EXTÉRIEUR : COULEUR NCS MATE
 INTERNO: COLOR NCS MATE / EXTERNO: COLOR NCS MATE
 ВНУТРИ: ЦВЕТ В СИСТЕМЕ NCS, МАТОВАЯ / СНАРУЖИ: ЦВЕТ В СИСТЕМЕ NCS, МАТОВАЯ
1NACELINEBCMAT - P 189.73



INTERNO ED ESTERNO: COLORE NCS OPACO
 INTERNAL AND EXTERNAL: NCS MATTE COLOUR
 INNEN UND AUSSEN: NCS FARBE MATT
 INTÉRIEUR ET EXTÉRIEUR : COULEUR NCS MATE
 INTERNO Y EXTERNO: COLOR NCS MATE
 ВНУТРИ И СНАРУЖИ: ЦВЕТ В СИСТЕМЕ NCS, МАТОВАЯ
1NACELINEMCMAT - P 174.47



INTERNO: COLORE NCS LUCIDO / ESTERNO: COLORE NCS LUCIDO
 INTERNAL: NCS GLOSS COLOUR / EXTERNAL: NCS GLOSS COLOUR
 INNEN: NCS FARBE GLÄNZEND / AUSSEN: NCS FARBE GLÄNZEND
 INTÉRIEUR : COULEUR NCS BRILLANT / EXTÉRIEUR : COULEUR NCS BRILLANTE
 INTERNO: COLOR NCS BRILLO / EXTERNO: COLOR NCS BRILLO
 ВНУТРИ: ЦВЕТ В СИСТЕМЕ NCS, ГЛЯНЦЕВАЯ / СНАРУЖИ: ЦВЕТ В СИСТЕМЕ NCS, ГЛЯНЦЕВАЯ
1NACELINEBCGLO - P 189.73



INTERNO ED ESTERNO: COLORE NCS LUCIDO
 INTERNAL AND EXTERNAL: NCS GLOSS COLOUR
 INNEN UND AUSSEN: NCS FARBE GLÄNZEND
 INTÉRIEUR ET EXTÉRIEUR : COULEUR NCS BRILLANTE
 INTERNO Y EXTERNO: COLOR NCS BRILLO
 ВНУТРИ И СНАРУЖИ: ЦВЕТ В СИСТЕМЕ NCS, ГЛЯНЦЕВАЯ
1NACELINEMCGLO - P 174.47



CELINE PETITE

cm L: 168 x H: 60 x D: 78,5
 L: 66 1/8" x H: 23 5/8" x D: 30 7/8"

VASCA IN WHITE TEC
 BATHTUB IN WHITE TEC
 BADEWANNE AUS WHITE TEC
 BAIGNOIRE EN WHITE TEC
 BANERA EN WHITE TEC
 БАВНА ИЗ МАТЕРИАЛА WHITE TEC



È POSSIBILE PERSONALIZZARE LE SEGUENTI VASCHE IN WHITE TEC COMBINANDO TUTTI I COLORI DELLA GAMMA NCS CON LE FINITURE DI SUPERFICIE (LUCIDA/OPACA)
 YOU CAN CUSTOMISE THE FOLLOWING WHITE TEC BATHTUBS COMBINING ALL COLOURS FROM THE NCS RANGE WITH THE SURFACE FINISHES (GLOSS/MATTE)
 ZUR INDIVIDUELLEN GESTALTUNG DER NACHFOLGENDEN WHITE TEC BADEWANNEN KÖNNEN ALLE FARBEN DER NCS- REIHE MIT DEN BEIDEN OBERFLÄCHENBEHANDLUNGEN (GLÄNZEND/MATT) KOMBINIERT WERDEN
 IL EST POSSIBLE DE PERSONNALISER LES BAIGNOIRES SUIVANTES EN WHITE TEC EN COMBINANT TOUTES LES COULEURS DE LA GAMME NCS AVEC LES FINITIONS DE SURFACE (BRILLANTE/MATE)
 SE PUEDEN PERSONALIZAR LAS SIGUIENTES BAÑERAS DE WHITE TEC COMBINANDO TODOS LOS COLORES DE LA GAMA NCS CON LOS ACABADOS DE SUPERFICIE (BRILLO/MATE)
 ВОЗМОЖНО ИЗГОТОВИТЬ НА ЗАКАЗ СЛЕДУЮЩИЕ ВАННЫ ИЗ МАТЕРИАЛА WHITE TEC, СОЧЕТАЯ ВСЕ ОТТЕНКИ В ЦВЕТОВОЙ СИСТЕМЕ NCS С ОТДЕЛКОЙ ПОВЕРХНОСТЕЙ (ГЛЯНЦЕВАЯ / МАТОВАЯ)

LISTA ACCESSORI ABBINABILI (VEDI PAGINA 122)
 LIST OF MATCHING ACCESSORIES (SEE PAGE 122)
 LISTE PASSENDER ACCESSOIRES (SIEHE SEITE 122)
 LISTE DES ACCESSOIRES COMBINABLES (VOIR PAGE 122)
 LISTADO DE ACCESORIOS CONJUNTABLES (VÉASE PÁGINA 122)
 ПЕРЕЧЕНЬ СООТВЕТСТВУЮЩИХ ПРИНАДЛЕЖНОСТЕЙ (СМ.СТРАНИЦУ 122)
SFA5400



BIANCO WHITE TEC
 WHITE TEC
 WEISS WHITE TEC
 BLANC WHITE TEC
 BLANCO WHITE TEC
 БЕЛАЯ ИЗ МАТЕРИАЛА WHITE TEC

CELINEPT - P 144.94



INTERNO: BIANCO WHITE TEC / ESTERNO: COLORE NCS OPACO
 INTERNAL: WHITE TEC / EXTERNAL: NCS MATTE COLOUR
 INNEN: WEISS WHITE TEC / AUSSEN: NCS FARBE MATT
 INTÉRIEUR : BLANC WHITE TEC / EXTÉRIEUR : COULEUR NCS MATT
 INTERNO: BLANCO WHITE TEC / EXTERNO: COLOR NCS MATE
 ВНУТРИ: БЕЛАЯ ИЗ МАТЕРИАЛА WHITE TEC / СНАРУЖИ: ЦВЕТ В СИСТЕМЕ NCS, МАТОВАЯ

CELINEPTIWH-EMAT - P 181.57



INTERNO: BIANCO WHITE TEC / ESTERNO: COLORE NCS LUCIDO
 INTERNAL: WHITE TEC / EXTERNAL: NCS GLOSS COLOUR
 INNEN: WEISS WHITE TEC / AUSSEN: NCS FARBE GLÄNZEND
 INTÉRIEUR : BLANC WHITE TEC / EXTÉRIEUR : COULEUR NCS BRILLANTE
 INTERNO: BLANCO WHITE TEC / EXTERNO: COLOR NCS BRILLO
 ВНУТРИ: БЕЛАЯ ИЗ МАТЕРИАЛА WHITE TEC / СНАРУЖИ: ЦВЕТ В СИСТЕМЕ NCS, ГЛЯНЦЕВАЯ

CELINEPTIWH-EGLO - P 181.57



INTERNO: COLORE NCS OPACO / ESTERNO: COLORE NCS OPACO
 INTERNAL: NCS MATTE COLOUR / EXTERNAL: NCS MATTE COLOUR
 INNEN: NCS FARBE MATT / AUSSEN: NCS FARBE MATT
 INTÉRIEUR : COULEUR NCS MAT / EXTÉRIEUR : COULEUR NCS MATE
 INTERNO: COLOR NCS MATE / EXTERNO: COLOR NCS MATE
 ВНУТРИ: ЦВЕТ В СИСТЕМЕ NCS, МАТОВАЯ / СНАРУЖИ: ЦВЕТ В СИСТЕМЕ NCS, МАТОВАЯ

CELINEPTBCMAT - P 181.57



INTERNO: COLORE NCS LUCIDO / ESTERNO: COLORE NCS LUCIDO
 INTERNAL: NCS GLOSS COLOUR / EXTERNAL: NCS GLOSS COLOUR
 INNEN: NCS FARBE GLÄNZEND / AUSSEN: NCS FARBE GLÄNZEND
 INTÉRIEUR : COULEUR NCS BRILLANT / EXTÉRIEUR : COULEUR NCS BRILLANTE
 INTERNO: COLOR NCS BRILLO / EXTERNO: COLOR NCS BRILLO
 ВНУТРИ: ЦВЕТ В СИСТЕМЕ NCS, ГЛЯНЦЕВАЯ / СНАРУЖИ: ЦВЕТ В СИСТЕМЕ NCS, ГЛЯНЦЕВАЯ

CELINEPTBCGLO - P 181.57



INTERNO ED ESTERNO: COLORE NCS OPACO
 INTERNAL AND EXTERNAL: NCS MATTE COLOUR
 INNEN UND AUSSEN: NCS FARBE MATT
 INTÉRIEUR ET EXTÉRIEUR : COULEUR NCS MATE
 INTERNO Y EXTERNO: COLOR NCS MATE
 ВНУТРИ И СНАРУЖИ: ЦВЕТ В СИСТЕМЕ NCS, МАТОВАЯ

CELINEPTMCMAT - P 155.41



INTERNO ED ESTERNO: COLORE NCS LUCIDO
 INTERNAL AND EXTERNAL: NCS GLOSS COLOUR
 INNEN UND AUSSEN: NCS FARBE GLÄNZEND
 INTÉRIEUR ET EXTÉRIEUR : COULEUR NCS BRILLANTE
 INTERNO Y EXTERNO: COLOR NCS BRILLO
 ВНУТРИ И СНАРУЖИ: ЦВЕТ В СИСТЕМЕ NCS, ГЛЯНЦЕВАЯ

CELINEPTMCGLO - P 155.41



DIVA

cm L: 171 x H: 57,5 x D: 79
 L: 67 1/3" x H: 22 5/8" x D: 31 1/9"

VASCA IN WHITE TEC
 BATHTUB IN WHITE TEC
 BADEWANNE AUS WHITE TEC
 BAIGNOIRE EN WHITE TEC
 BANERA EN WHITE TEC
 БАННА ИЗ МАТЕРИАЛА WHITE TEC



È POSSIBILE PERSONALIZZARE LE SEGUENTI VASCHE IN WHITE TEC COMBINANDO TUTTI I COLORI DELLA GAMMA NCS CON LE FINITURE DI SUPERFICIE (LUCIDA/OPACA)
 YOU CAN CUSTOMISE THE FOLLOWING WHITE TEC BATHTUBS COMBINING ALL COLOURS FROM THE NCS RANGE WITH THE SURFACE FINISHES (GLOSS/MATTE)
 ZUR INDIVIDUELLEN GESTALTUNG DER NACHFOLGENDEN WHITE TEC BADEWANNEN KÖNNEN ALLE FARBEN DER NCS- REIHE MIT DEN BEIDEN OBERFLÄCHENBEHANDLUNGEN (GLÄNZEND/MATT) KOMBINIERT WERDEN
 IL EST POSSIBLE DE PERSONNALISER LES BAIGNOIRES SUIVANTES EN WHITE TEC EN COMBINANT TOUTES LES COULEURS DE LA GAMME NCS AVEC LES FINITIONS DE SURFACE (BRILLANTE/MATE)
 SE PUEDEN PERSONALIZAR LAS SIGUIENTES BAÑERAS DE WHITE TEC COMBINANDO TODOS LOS COLORES DE LA GAMA NCS CON LOS ACABADOS DE SUPERFICIE (BRILLO/MATE)
 ВОЗМОЖНО ИЗГОТОВИТЬ НА ЗАКАЗ СЛЕДУЮЩИЕ ВАННЫ ИЗ МАТЕРИАЛА WHITE TEC, СОЧЕТАЯ ВСЕ ОТТЕНКИ В ЦВЕТОВОЙ СИСТЕМЕ NCS С ОТДЕЛКОЙ ПОВЕРХНОСТЕЙ (ГЛЯНЦЕВАЯ / МАТОВАЯ)

LISTA ACCESSORI ABBINABILI (VEDI PAGINA 122)
 LIST OF MATCHING ACCESSORIES (SEE PAGE 122)
 LISTE PASSENDER ACCESSOIRES (SIEHE SEITE 122)
 LISTE DES ACCESSOIRES COMBINABLES (VOIR PAGE 122)
 LISTADO DE ACCESORIOS CONJUNTABLES (VÉASE PÁGINA 122)
 ПЕРЕЧЕНЬ СООТВЕТСТВУЮЩИХ ПРИНАДЛЕЖНОСТЕЙ (СМ.СТРАНИЦУ 122)
SFA5400

DIVA



BIANCO WHITE TEC
WHITE TEC
WEISS WHITE TEC
BLANC WHITE TEC
BLANCO WHITE TEC
БЕЛАЯ ИЗ МАТЕРИАЛА WHITE TEC

1NADIVA
P 145.99



COLORE NCS OPACO
NCS MATTE COLOUR
NCS FARBE MATT
COULEUR NCS MATE
COLOR NCS MATE
ЦВЕТ В СИСТЕМЕ NCS, МАТОВАЯ

1NADIVAMCMAT
P 166.88



COLORE NCS LUCIDO
NCS GLOSS COLOUR
NCS FARBE GLÄNZEND
COULEUR NCS BRILLANTE
COLOR NCS BRILLO
ЦВЕТ В СИСТЕМЕ NCS, ГЛЯНЦЕВАЯ

1NADIVAMCGLO
P 166.88





FUSION

cm L: 177 x H: 63 x D: 82
L: 69 2/3" x H: 24 4/5" x D: 32 2/7"

VASCA IN WHITE TEC
BATHTUB IN WHITE TEC
BADEWANNE AUS WHITE TEC
BAIGNOIRE EN WHITE TEC
BAÑERA EN WHITE TEC
БАННА ИЗ МАТЕРИАЛА WHITE TEC



È POSSIBILE PERSONALIZZARE LE SEGUENTI VASCHE IN WHITE TEC COMBINANDO TUTTI I COLORI DELLA GAMMA NCS CON LE FINITURE DI SUPERFICIE (LUCIDA/OPACA)
YOU CAN CUSTOMISE THE FOLLOWING WHITE TEC BATHTUBS COMBINING ALL COLOURS FROM THE NCS RANGE WITH THE SURFACE FINISHES (GLOSS/MATTE)
ZUR INDIVIDUELLEN GESTALTUNG DER NACHFOLGENDEN WHITE TEC BADEWANNEN KÖNNEN ALLE FARBEN DER NCS- REIHE MIT DEN BEIDEN OBERFLÄCHENBEHANDLUNGEN (GLÄNZEND/MATT) KOMBINIERT WERDEN
IL EST POSSIBLE DE PERSONNALISER LES BAIGNOIRES SUIVANTES EN WHITE TEC EN COMBINANT TOUTES LES COULEURS DE LA GAMME NCS AVEC LES FINITIONS DE SURFACE (BRILLANTE/MATE)
SE PUEDEN PERSONALIZAR LAS SIGUIENTES BAÑERAS DE WHITE TEC COMBINANDO TODOS LOS COLORES DE LA GAMA NCS CON LOS ACABADOS DE SUPERFICIE (BRILLO/MATE)
ВОЗМОЖНО ИЗГОТОВИТЬ НА ЗАКАЗ СЛЕДУЮЩИЕ ВАННЫ ИЗ МАТЕРИАЛА WHITE TEC, СОЧЕТАЯ ВСЕ ОТТЕНКИ В ЦВЕТОВОЙ СИСТЕМЕ NCS С ОТДЕЛКОЙ ПОВЕРХНОСТЕЙ (ГЛЯНЦЕВАЯ / МАТОВАЯ)

LISTA ACCESSORI ABBINABILI (VEDI PAGINA 122)
LIST OF MATCHING ACCESSORIES (SEE PAGE 122)
LISTE PASSENDER ACCESSOIRES (SIEHE SEITE 122)
LISTE DES ACCESSOIRES COMBINABLES (VOIR PAGE 122)
LISTADO DE ACCESORIOS CONJUNTABLES (VÉASE PÁGINA 122)
ПЕРЕЧЕНЬ СООТВЕТСТВУЮЩИХ ПРИНАДЛЕЖНОСТЕЙ (СМ.СТРАНИЦУ 122)
SFAS400

FUSION



BIANCO WHITE TEC
WHITE TEC
WEISS WHITE TEC
BLANC WHITE TEC
BLANCO WHITE TEC
БЕЛАЯ ИЗ МАТЕРИАЛА WHITE TEC

1NAFUSION
P 153.10



COLORE NCS OPACO
NCS MATTE COLOUR
NCS FARBE MATT
COULEUR NCS MATE
COLOR NCS MATE
ЦВЕТ В СИСТЕМЕ NCS, МАТОВАЯ

1NAFUSIONMCMAT
P 174.47



COLORE NCS LUCIDO
NCS GLOSS COLOUR
NCS FARBE GLÄNZEND
COULEUR NCS BRILLANTE
COLOR NCS BRILLO
ЦВЕТ В СИСТЕМЕ NCS, ГЛЯНЦЕВАЯ

1NAFUSIONMCGLO
P 174.47





HOLLYWOOD

cm L: 174 x H: 63 x D: 88
 L: 68 1/2" x H: 24 4/5" x D: 34 5/8"

VASCA IN WHITE TEC
 BATHTUB IN WHITE TEC
 BADEWANNE AUS WHITE TEC
 BAIGNOIRE EN WHITE TEC
 BANERA EN WHITE TEC
 БАВНА ИЗ МАТЕРИАЛА WHITE TEC



È POSSIBILE PERSONALIZZARE LE SEGUENTI VASCHE IN WHITE TEC COMBINANDO TUTTI I COLORI DELLA GAMMA NCS CON LE FINITURE DI SUPERFICIE (LUCIDA/OPACA)
 YOU CAN CUSTOMISE THE FOLLOWING WHITE TEC BATHTUBS COMBINING ALL COLOURS FROM THE NCS RANGE WITH THE SURFACE FINISHES (GLOSS/MATTE)
 ZUR INDIVIDUELLEN GESTALTUNG DER NACHFOLGENDEN WHITE TEC BADEWANNEN KÖNNEN ALLE FARBEN DER NCS- REIHE MIT DEN BEIDEN OBERFLÄCHENBEHANDLUNGEN (GLÄNZEND/MATT) KOMBINIERT WERDEN
 IL EST POSSIBLE DE PERSONNALISER LES BAIGNOIRES SUIVANTES EN WHITE TEC EN COMBINANT TOUTES LES COULEURS DE LA GAMME NCS AVEC LES FINITIONS DE SURFACE (BRILLANTE/MATE)
 SE PUEDEN PERSONALIZAR LAS SIGUIENTES BAÑERAS DE WHITE TEC COMBINANDO TODOS LOS COLORES DE LA GAMA NCS CON LOS ACABADOS DE SUPERFICIE (BRILLO/MATE)
 ВОЗМОЖНО ИЗГОТОВИТЬ НА ЗАКАЗ СЛЕДУЮЩИЕ ВАННЫ ИЗ МАТЕРИАЛА WHITE TEC, СОЧЕТАЯ ВСЕ ОТТЕНКИ В ЦВЕТОВОЙ СИСТЕМЕ NCS С ОТДЕЛКОЙ ПОВЕРХНОСТЕЙ (ГЛЯНЦЕВАЯ / МАТОВАЯ)

LISTA ACCESSORI ABBINABILI (VEDI PAGINA 122)
 LIST OF MATCHING ACCESSORIES (SEE PAGE 122)
 LISTE PASSENDER ACCESSOIRES (SIEHE SEITE 122)
 LISTE DES ACCESSOIRES COMBINABLES (VOIR PAGE 122)
 LISTADO DE ACCESORIOS CONJUNTABLES (VÉASE PÁGINA 122)
 ПЕРЕЧЕНЬ СООТВЕТСТВУЮЩИХ ПРИНАДЛЕЖНОСТЕЙ (СМ.СТРАНИЦУ 122)
SFA5400



BIANCO WHITE TEC
 WHITE TEC
 WEISS WHITE TEC
 BLANC WHITE TEC
 BLANCO WHITE TEC
 БЕЛАЯ ИЗ МАТЕРИАЛА WHITE TEC

DEHOL
 P 156.98



INTERNO: BIANCO WHITE TEC / ESTERNO: COLORE NCS OPACO
 INTERNAL: WHITE TEC / EXTERNAL: NCS MATTE COLOUR
 INNEN: WEISS WHITE TEC / AUSSEN: NCS FARBE MATT
 INTÉRIEUR : BLANC WHITE TEC / EXTÉRIEUR : COULEUR NCS MATT
 INTERNO: BLANCO WHITE TEC / EXTERNO: COLOR NCS MATE
 ВНУТРИ: БЕЛАЯ ИЗ МАТЕРИАЛА WHITE TEC / СНАРУЖИ: ЦВЕТ В СИСТЕМЕ NCS, МАТОВАЯ

DEHOLIWH-EMAT
 P 188.37



INTERNO: BIANCO WHITE TEC / ESTERNO: COLORE NCS LUCIDO
 INTERNAL: WHITE TEC / EXTERNAL: NCS GLOSS COLOUR
 INNEN: WEISS WHITE TEC / AUSSEN: NCS FARBE GLÄNZEND
 INTÉRIEUR : BLANC WHITE TEC / EXTÉRIEUR : COULEUR NCS BRILLANTE
 INTERNO: BLANCO WHITE TEC / EXTERNO: COLOR NCS BRILLO
 ВНУТРИ: БЕЛАЯ ИЗ МАТЕРИАЛА WHITE TEC / СНАРУЖИ: ЦВЕТ В СИСТЕМЕ NCS, ГЛЯНЦЕВАЯ

DEHOLIWH-EGLO
 P 188.37



INTERNO: COLORE NCS OPACO / ESTERNO: COLORE NCS OPACO
 INTERNAL: NCS MATTE COLOUR / EXTERNAL: NCS MATTE COLOUR
 INNEN: NCS FARBE MATT / AUSSEN: NCS FARBE MATT
 INTÉRIEUR : COULEUR NCS MAT / EXTÉRIEUR : COULEUR NCS MATE
 INTERNO: COLOR NCS MATE / EXTERNO: COLOR NCS MATE
 ВНУТРИ: ЦВЕТ В СИСТЕМЕ NCS, МАТОВАЯ / СНАРУЖИ: ЦВЕТ В СИСТЕМЕ NCS, МАТОВАЯ

DEHOLBCMAT
 P 193.60



INTERNO: COLORE NCS LUCIDO / ESTERNO: COLORE NCS LUCIDO
 INTERNAL: NCS GLOSS COLOUR / EXTERNAL: NCS GLOSS COLOUR
 INNEN: NCS FARBE GLÄNZEND / AUSSEN: NCS FARBE GLÄNZEND
 INTÉRIEUR : COULEUR NCS BRILLANT / EXTÉRIEUR : COULEUR NCS BRILLANTE
 INTERNO: COLOR NCS BRILLO / EXTERNO: COLOR NCS BRILLO
 ВНУТРИ: ЦВЕТ В СИСТЕМЕ NCS, ГЛЯНЦЕВАЯ / СНАРУЖИ: ЦВЕТ В СИСТЕМЕ NCS, ГЛЯНЦЕВАЯ

DEHOLBCGLO
 P 193.60



INTERNO ED ESTERNO: COLORE NCS OPACO
 INTERNAL AND EXTERNAL: NCS MATTE COLOUR
 INNEN UND AUSSEN: NCS FARBE MATT
 INTÉRIEUR ET EXTÉRIEUR : COULEUR NCS MATE
 INTERNO Y EXTERNO: COLOR NCS MATE
 ВНУТРИ И СНАРУЖИ: ЦВЕТ В СИСТЕМЕ NCS, МАТОВАЯ

DEHOLMCMAT
 P 177.44



INTERNO ED ESTERNO: COLORE NCS LUCIDO
 INTERNAL AND EXTERNAL: NCS GLOSS COLOUR
 INNEN UND AUSSEN: NCS FARBE GLÄNZEND
 INTÉRIEUR ET EXTÉRIEUR : COULEUR NCS BRILLANTE
 INTERNO Y EXTERNO: COLOR NCS BRILLO
 ВНУТРИ И СНАРУЖИ: ЦВЕТ В СИСТЕМЕ NCS, ГЛЯНЦЕВАЯ

DEHOLMCGLO
 P 177.44



P R E S I D E N T

cm L: 182,5 x H: 56 x D: 84,5
L: 71 6/7" x H: 22" x D: 33 1/4"

VASCA IN WHITE TEC
BATHTUB IN WHITE TEC
BADEWANNE AUS WHITE TEC
BAIGNOIRE EN WHITE TEC
BAÑERA EN WHITE TEC
БАННА ИЗ МАТЕРИАЛА WHITE TEC



È POSSIBILE PERSONALIZZARE LE SEGUENTI VASCHE IN WHITE TEC COMBINANDO TUTTI I COLORI DELLA GAMMA NCS CON LE FINITURE DI SUPERFICIE (LUCIDA/OPACA)
YOU CAN CUSTOMISE THE FOLLOWING WHITE TEC BATHTUBS COMBINING ALL COLOURS FROM THE NCS RANGE WITH THE SURFACE FINISHES (GLOSS/MATTE)
ZUR INDIVIDUELLEN GESTALTUNG DER NACHFOLGENDEN WHITE TEC BADEWANNEN KÖNNEN ALLE FARBEN DER NCS- REIHE MIT DEN BEIDEN OBERFLÄCHENBEHANDLUNGEN (GLÄNZEND/MATT) KOMBINIERT WERDEN
IL EST POSSIBLE DE PERSONNALISER LES BAIGNOIRES SUIVANTES EN WHITE TEC EN COMBINANT TOUTES LES COULEURS DE LA GAMME NCS AVEC LES FINITIONS DE SURFACE (BRILLANTE/MATE)
SE PUEDEN PERSONALIZAR LAS SIGUIENTES BAÑERAS DE WHITE TEC COMBINANDO TODOS LOS COLORES DE LA GAMA NCS CON LOS ACABADOS DE SUPERFICIE (BRILLO/MATE)
ВОЗМОЖНО ИЗГОТОВИТЬ НА ЗАКАЗ СЛЕДУЮЩИЕ ВАННЫ ИЗ МАТЕРИАЛА WHITE TEC, СОЧЕТАЯ ВСЕ ОТТЕНКИ В ЦВЕТОВОЙ СИСТЕМЕ NCS С ОТДЕЛКОЙ ПОВЕРХНОСТЕЙ (ГЛЯНЦЕВАЯ / МАТОВАЯ)

LISTA ACCESSORI ABBINABILI (VEDI PAGINA 122)
LIST OF MATCHING ACCESSORIES (SEE PAGE 122)
LISTE PASSENDER ACCESSOIRES (SIEHE SEITE 122)
LISTE DES ACCESSOIRES COMBINABLES (VOIR PAGE 122)
LISTADO DE ACCESORIOS CONJUNTABLES (VÉASE PÁGINA 122)
ПЕРЕЧЕНЬ СООТВЕТСТВУЮЩИХ ПРИНАДЛЕЖНОСТЕЙ (СМ.СТРАНИЦУ 122)
SF360051



PRESIDENT DX

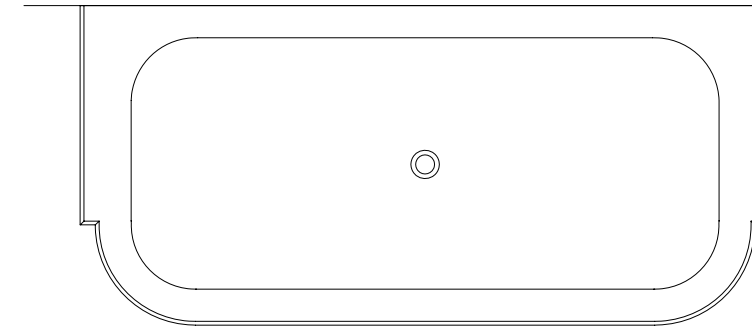

cm L: 181 x H: 56 x D: 84,5
L: 71 1/4" x H: 22" x D: 33 1/4"

VASCA AD ANGOLO DESTRO IN WHITE TEC
WHITE TEC RIGHT CORNER BATHTUB
WANNE MIT RECHTSLIGENDER ECKE AUS WHITE TEC
BAIGNOIRE AVEC ANGLE DROITE EN WHITE TEC
BAÑERA ANGULAR DERECHA DE WHITE TEC
ПРАВСТОРОННЯЯ УГЛОВАЯ ВАННА ИЗ МАТЕРИАЛА WHITE TEC



È POSSIBILE PERSONALIZZARE LE SEGUENTI VASCHE IN WHITE TEC COMBINANDO TUTTI I COLORI DELLA GAMMA NCS CON LE FINITURE DI SUPERFICIE (LUCIDA/OPACA)
YOU CAN CUSTOMISE THE FOLLOWING WHITE TEC BATHTUBS COMBINING ALL COLOURS FROM THE NCS RANGE WITH THE SURFACE FINISHES (GLOSS/MATTE)
ZUR INDIVIDUELLEN GESTALTUNG DER NACHFOLGENDEN WHITE TEC BADEWANNEN KÖNNEN ALLE FARBEN DER NCS- REIHE MIT DEN BEIDEN OBERFLÄCHENBEHANDLUNGEN (GLÄNZEND/MATT) KOMBINIERT WERDEN
IL EST POSSIBLE DE PERSONNALISER LES BAIGNOIRES SUIVANTES EN WHITE TEC EN COMBINANT TOUTES LES COULEURS DE LA GAMME NCS AVEC LES FINITIONS DE SURFACE (BRILLANTE/MATE)
SE PUEDEN PERSONALIZAR LAS SIGUIENTES BAÑERAS DE WHITE TEC COMBINANDO TODOS LOS COLORES DE LA GAMA NCS CON LOS ACABADOS DE SUPERFICIE (BRILLO/MATE)
ВОЗМОЖНО ИЗГОТОВИТЬ НА ЗАКАЗ СЛЕДУЮЩИЕ ВАННЫ ИЗ МАТЕРИАЛА WHITE TEC, СОЧЕТАЯ ВСЕ ОТТЕНКИ В ЦВЕТОВОЙ СИСТЕМЕ NCS С ОТДЕЛКОЙ ПОВЕРХНОСТЕЙ (ГЛЯНЦЕВАЯ / МАТОВАЯ)

LISTA ACCESSORI ABBINABILI (VEDI PAGINA 122)
LIST OF MATCHING ACCESSORIES (SEE PAGE 122)
LISTE PASSENDER ACCESSOIRES (SIEHE SEITE 122)
LISTE DES ACCESSOIRES COMBINABLES (VOIR PAGE 122)
LISTADO DE ACCESORIOS CONJUNTABLES (VÉASE PÁGINA 122)
ПЕРЕЧЕНЬ СООТВЕТСТВУЮЩИХ ПРИНАДЛЕЖНОСТЕЙ (СМ.СТРАНИЦУ 122)
SF360051



BIANCO WHITE TEC
 WHITE TEC
 WEISS WHITE TEC
 BLANC WHITE TEC
 BLANCO WHITE TEC
 БЕЛАЯ ИЗ МАТЕРИАЛА WHITE TEC

PRESIDENTDX
 P 239.27



INTERNO: BIANCO WHITE TEC / ESTERNO: COLORE NCS OPACO
 INTERNAL: WHITE TEC / EXTERNAL: NCS MATTE COLOUR
 INNEN: WEISS WHITE TEC / AUSSEN: NCS FARBE MATT
 INTÉRIEUR : BLANC WHITE TEC / EXTÉRIEUR : COULEUR NCS MATT
 INTERNO: BLANCO WHITE TEC / EXTERNO: COLOR NCS MATE
 ВНУТРИ: БЕЛАЯ ИЗ МАТЕРИАЛА WHITE TEC / СНАРУЖИ: ЦВЕТ В СИСТЕМЕ NCS, МАТОВАЯ

PRESIDENTDXIWH-EMAT
 P 287.27



INTERNO: BIANCO WHITE TEC / ESTERNO: COLORE NCS LUCIDO
 INTERNAL: WHITE TEC / EXTERNAL: NCS GLOSS COLOUR
 INNEN: WEISS WHITE TEC / AUSSEN: NCS FARBE GLÄNZEND
 INTÉRIEUR : BLANC WHITE TEC / EXTÉRIEUR : COULEUR NCS BRILLANTE
 INTERNO: BLANCO WHITE TEC / EXTERNO: COLOR NCS BRILLO
 ВНУТРИ: БЕЛАЯ ИЗ МАТЕРИАЛА WHITE TEC / СНАРУЖИ: ЦВЕТ В СИСТЕМЕ NCS, ГЛЯНЦЕВАЯ

PRESIDENTDXIWH-EGLO
 P 287.27



INTERNO: COLORE NCS OPACO / ESTERNO: COLORE NCS OPACO
 INTERNAL: NCS MATTE COLOUR / EXTERNAL: NCS MATTE COLOUR
 INNEN: NCS FARBE MATT / AUSSEN: NCS FARBE MATT
 INTÉRIEUR : COULEUR NCS MAT / EXTÉRIEUR : COULEUR NCS MATE
 INTERNO: COLOR NCS MATE / EXTERNO: COLOR NCS MATE
 ВНУТРИ: ЦВЕТ В СИСТЕМЕ NCS, МАТОВАЯ / СНАРУЖИ: ЦВЕТ В СИСТЕМЕ NCS, МАТОВАЯ

PRESIDENTDXBCMAT
 P 287.27



INTERNO ED ESTERNO: COLORE NCS OPACO
 INTERNAL AND EXTERNAL: NCS MATTE COLOUR
 INNEN UND AUSSEN: NCS FARBE MATT
 INTÉRIEUR ET EXTÉRIEUR : COULEUR NCS MATE
 INTERNO Y EXTERNO: COLOR NCS MATE
 ВНУТРИ И СНАРУЖИ: ЦВЕТ В СИСТЕМЕ NCS, МАТОВАЯ

PRESIDENTDXMCMAT
 P 265.68



INTERNO: COLORE NCS LUCIDO / ESTERNO: COLORE NCS LUCIDO
 INTERNAL: NCS GLOSS COLOUR / EXTERNAL: NCS GLOSS COLOUR
 INNEN: NCS FARBE GLÄNZEND / AUSSEN: NCS FARBE GLÄNZEND
 INTÉRIEUR : COULEUR NCS BRILLANT / EXTÉRIEUR : COULEUR NCS BRILLANTE
 INTERNO: COLOR NCS BRILLO / EXTERNO: COLOR NCS BRILLO
 ВНУТРИ: ЦВЕТ В СИСТЕМЕ NCS, ГЛЯНЦЕВАЯ / СНАРУЖИ: ЦВЕТ В СИСТЕМЕ NCS, ГЛЯНЦЕВАЯ

PRESIDENTDXBCGLO
 P 287.27



INTERNO ED ESTERNO: COLORE NCS LUCIDO
 INTERNAL AND EXTERNAL: NCS GLOSS COLOUR
 INNEN UND AUSSEN: NCS FARBE GLÄNZEND
 INTÉRIEUR ET EXTÉRIEUR : COULEUR NCS BRILLANTE
 INTERNO Y EXTERNO: COLOR NCS BRILLO
 ВНУТРИ И СНАРУЖИ: ЦВЕТ В СИСТЕМЕ NCS, ГЛЯНЦЕВАЯ

PRESIDENTDXMCGLO
 P 265.68



PRESIDENT SX

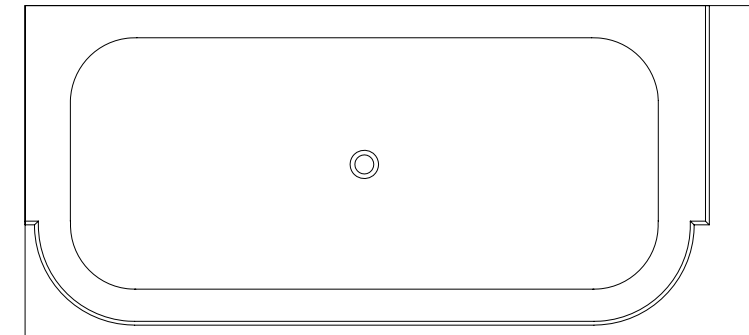

cm L: 181 x H: 56 x D: 84,5
L: 71 1/4" x H: 22" x D: 33 1/4"

VASCA AD ANGOLO SINISTRO IN WHITE TEC
WHITE TEC LEFT CORNER BATHTUB
WANNE MIT LINKSLIGENDER ECKE AUS WHITE TEC
BAIGNOIRE AVEC ANGLE GAUCHE EN WHITE TEC
BAÑERA ANGULAR IZQUIERDA DE WHITE TEC
ВАННА УГЛОВАЯ ЛЕВОСТОРОННЯЯ ИЗ МАТЕРИАЛА WHITE TEC



È POSSIBILE PERSONALIZZARE LE SEGUENTI VASCHE IN WHITE TEC COMBINANDO TUTTI I COLORI DELLA GAMMA NCS CON LE FINITURE DI SUPERFICIE (LUCIDA/OPACA)
YOU CAN CUSTOMISE THE FOLLOWING WHITE TEC BATHTUBS COMBINING ALL COLOURS FROM THE NCS RANGE WITH THE SURFACE FINISHES (GLOSS/MATTE)
ZUR INDIVIDUELLEN GESTALTUNG DER NACHFOLGENDEN WHITE TEC BADEWANNEN KÖNNEN ALLE FARBEN DER NCS- REIHE MIT DEN BEIDEN OBERFLÄCHENBEHANDLUNGEN (GLÄNZEND/MATT) KOMBINIERT WERDEN
IL EST POSSIBLE DE PERSONNALISER LES BAIGNOIRES SUIVANTES EN WHITE TEC EN COMBINANT TOUTES LES COULEURS DE LA GAMME NCS AVEC LES FINITIONS DE SURFACE (BRILLANTE/MATE)
SE PUEDEN PERSONALIZAR LAS SIGUIENTES BAÑERAS DE WHITE TEC COMBINANDO TODOS LOS COLORES DE LA GAMA NCS CON LOS ACABADOS DE SUPERFICIE (BRILLO/MATE)
ВОЗМОЖНО ИЗГОТОВИТЬ НА ЗАКАЗ СЛЕДУЮЩИЕ ВАННЫ ИЗ МАТЕРИАЛА WHITE TEC, СОЧЕТАЯ ВСЕ ОТТЕНКИ В ЦВЕТОВОЙ СИСТЕМЕ NCS С ОТДЕЛКОЙ ПОВЕРХНОСТЕЙ (ГЛЯНЦЕВАЯ / МАТОВАЯ)

LISTA ACCESSORI ABBINABILI (VEDI PAGINA 122)
LIST OF MATCHING ACCESSORIES (SEE PAGE 122)
LISTE PASSENDER ACCESSOIRES (SIEHE SEITE 122)
LISTE DES ACCESSOIRES COMBINABLES (VOIR PAGE 122)
LISTADO DE ACCESORIOS CONJUNTABLES (VÉASE PÁGINA 122)
ПЕРЕЧЕНЬ СООТВЕТСТВУЮЩИХ ПРИНАДЛЕЖНОСТЕЙ (СМ. СТРАНИЦУ 122)
SF360051



BIANCO WHITE TEC
 WHITE TEC
 WEISS WHITE TEC
 BLANC WHITE TEC
 BLANCO WHITE TEC
 БЕЛАЯ ИЗ МАТЕРИАЛА WHITE TEC

PRESIDENTSX
 P 239.27



INTERNO: BIANCO WHITE TEC / ESTERNO: COLORE NCS OPACO
 INTERNAL: WHITE TEC / EXTERNAL: NCS MATTE COLOUR
 INNEN: WEISS WHITE TEC / AUSSEN: NCS FARBE MATT
 INTÉRIEUR : BLANC WHITE TEC / EXTÉRIEUR : COULEUR NCS MATT
 INTERNO: BLANCO WHITE TEC / EXTERNO: COLOR NCS MATE
 ВНУТРИ: БЕЛАЯ ИЗ МАТЕРИАЛА WHITE TEC / СНАРУЖИ: ЦВЕТ В СИСТЕМЕ NCS, МАТОВАЯ

PRESIDENTSXIWH-EMAT
 P 287.27



INTERNO: BIANCO WHITE TEC / ESTERNO: COLORE NCS LUCIDO
 INTERNAL: WHITE TEC / EXTERNAL: NCS GLOSS COLOUR
 INNEN: WEISS WHITE TEC / AUSSEN: NCS FARBE GLÄNZEND
 INTÉRIEUR : BLANC WHITE TEC / EXTÉRIEUR : COULEUR NCS BRILLANTE
 INTERNO: BLANCO WHITE TEC / EXTERNO: COLOR NCS BRILLO
 ВНУТРИ: БЕЛАЯ ИЗ МАТЕРИАЛА WHITE TEC / СНАРУЖИ: ЦВЕТ В СИСТЕМЕ NCS, ГЛЯНЦЕВАЯ

PRESIDENTSXIWH-EGLO
 P 287.27



INTERNO: COLORE NCS OPACO / ESTERNO: COLORE NCS OPACO
 INTERNAL: NCS MATTE COLOUR / EXTERNAL: NCS MATTE COLOUR
 INNEN: NCS FARBE MATT / AUSSEN: NCS FARBE MATT
 INTÉRIEUR : COULEUR NCS MAT / EXTÉRIEUR : COULEUR NCS MATE
 INTERNO: COLOR NCS MATE / EXTERNO: COLOR NCS MATE
 ВНУТРИ: ЦВЕТ В СИСТЕМЕ NCS, МАТОВАЯ / СНАРУЖИ: ЦВЕТ В СИСТЕМЕ NCS, МАТОВАЯ

PRESIDENTSXBCMAT
 P 287.27



INTERNO ED ESTERNO: COLORE NCS OPACO
 INTERNAL AND EXTERNAL: NCS MATTE COLOUR
 INNEN UND AUSSEN: NCS FARBE MATT
 INTÉRIEUR ET EXTÉRIEUR : COULEUR NCS MATE
 INTERNO Y EXTERNO: COLOR NCS MATE
 ВНУТРИ И СНАРУЖИ: ЦВЕТ В СИСТЕМЕ NCS, МАТОВАЯ

PRESIDENTSXCMCAT
 P 265.68



INTERNO: COLORE NCS LUCIDO / ESTERNO: COLORE NCS LUCIDO
 INTERNAL: NCS GLOSS COLOUR / EXTERNAL: NCS GLOSS COLOUR
 INNEN: NCS FARBE GLÄNZEND / AUSSEN: NCS FARBE GLÄNZEND
 INTÉRIEUR : COULEUR NCS BRILLANT / EXTÉRIEUR : COULEUR NCS BRILLANTE
 INTERNO: COLOR NCS BRILLO / EXTERNO: COLOR NCS BRILLO
 ВНУТРИ: ЦВЕТ В СИСТЕМЕ NCS, ГЛЯНЦЕВАЯ / СНАРУЖИ: ЦВЕТ В СИСТЕМЕ NCS, ГЛЯНЦЕВАЯ

PRESIDENTSXBCGLO
 P 287.27



INTERNO ED ESTERNO: COLORE NCS LUCIDO
 INTERNAL AND EXTERNAL: NCS GLOSS COLOUR
 INNEN UND AUSSEN: NCS FARBE GLÄNZEND
 INTÉRIEUR ET EXTÉRIEUR : COULEUR NCS BRILLANTE
 INTERNO Y EXTERNO: COLOR NCS BRILLO
 ВНУТРИ И СНАРУЖИ: ЦВЕТ В СИСТЕМЕ NCS, ГЛЯНЦЕВАЯ

PRESIDENTSXCMGLO
 P 265.68



MARBLE TOP

TOP IN MARMO PER VASCA
 MARBLE TOP FOR BATHTUB
 MARMORTOP FÜR WANNE
 DESSUS EN MARBRE POUR BAIGNOIRE
 ENCIMERA DE MÁRMOL PARA BAÑERA
 МРАМОРНАЯ ПЛОСКОСТЬ ДЛЯ ВАННЫ

BIANCO CARRARA
 WHITE CARRARA
 WEISSER CARRARA
 BLANC DE CARRARE
 BLANCO DE CARRARA
 BIANCO CARRARA

PRESTOPMCA(DX/SX)
 P 94.51

NERO MARQUINHA
 BLACK MARQUINHA
 SCHWARZER MARQUINHA
 NOIR MARQUINHA
 NEGRO MARQUINHA
 NERO MARQUINHA

PRESTOPMNE(DX/SX)
 P 94.51

3 MARBLE PANELS

SET DI 3 PANNELLI IN MARMO PER VASCA
 SET OF 3 MARBLE PANELS FOR BATHTUB
 SET MIT 3 MARMORPANEELN FÜR WANNE
 SÉRIE DE 3 PANNEAUX EN MARBRE POUR BAIGNOIRE
 JUEGO DE 3 PANELES DE MÁRMOL PARA BAÑERA
 НАБОР ИЗ 3 МРАМОРНЫХ ПАНЕЛЕЙ ДЛЯ ВАННЫ

BIANCO CARRARA
 WHITE CARRARA
 WEISSER CARRARA
 BLANC DE CARRARE
 BLANCO DE CARRARA
 BIANCO CARRARA

PRES3PMCA
 P 19.69

NERO MARQUINHA
 BLACK MARQUINHA
 SCHWARZER MARQUINHA
 NOIR MARQUINHA
 NEGRO MARQUINHA
 NERO MARQUINHA

PRES3PMNE
 P 19.69

2 MARBLE PANELS

SET DI 2 PANNELLI IN MARMO PER VASCA DX - SX
 SET OF 2 MARBLE PANELS FOR BATHTUB DX - SX
 SET MIT 2 MARMORPANEELN FÜR WANNE DX - SX
 SÉRIE DE 2 PANNEAUX EN MARBRE POUR BAIGNOIRE DX - SX
 JUEGO DE 2 PANELES DE MÁRMOL PARA BAÑERA DX - SX
 НАБОР ИЗ 2 МРАМОРНЫХ ПАНЕЛЕЙ ДЛЯ ВАННЫ DX - SX

BIANCO CARRARA
 WHITE CARRARA
 WEISSER CARRARA
 BLANC DE CARRARE
 BLANCO DE CARRARA
 BIANCO CARRARA

PRES2PMCA
 P 13.78

NERO MARQUINHA
 BLACK MARQUINHA
 SCHWARZER MARQUINHA
 NOIR MARQUINHA
 NEGRO MARQUINHA
 NERO MARQUINHA

PRES2PMNE
 P 13.78

SE È RICHIESTA LA FORATURA, SPECIFICARE IL MODELLO DEL RUBINETTO (SOLO PRODOTTI DEVON&DEVON)
 THE TAP HOLES MUST BE REQUESTED AT TIME OF ORDER (ONLY WITH DEVON&DEVON TAPS)
 BEI DER BESTELLUNG MUSS IMMER GENAU ANGEBEN WERDEN, OB BOHRUNGEN (2 LÖCHER) FÜR DIE ARMATUR GVEWÜNSCHT WERDEN (NUR FÜR DEVON&DEVON ARMATUREN)
 IL EST POSSIBLE DE RÉALISER DES LAMBRIS DANS DIFFÉRENTES MATIÈRES ET SELON DIFFÉRENTES MESURES À PARTIR DE DEVIS (UNIQUEMENT POUR DES PRODUITS DEVON&DEVON)
 INDICAR SIEMPRE SI ESTAN PEDIDOR LOS HUECOS PARA LOS GRIFOS (EXCLUSIVAMENTE PRODUCTOS DEVON&DEVON)
 ЕСЛИ НУЖНЫ ОТВЕРСТИЯ, ПРОСИМ УКАЗЫВАТЬ МОДЕЛЬ КРАНА (ТОЛЬКО ИЗДЕЛИЯ DEVON&DEVON)

IL TOP NON È PROTETTO CON IMPREGNANTE. SUPPLEMENTO TRATTAMENTO PROTETTIVO: DETRATIDROREP P. 2.33
 THE TOP DOES NOT HAVE A PROTECTIVE FINISH. EXTRA COST FOR PROTECTIVE FINISH: DETRATIDROREP P. 2.33
 DIE NATURSTEINPLATTE WIRD UNVERSIEGELT GELIEFERT. ZUSCHLAG FUER SCHUTZBEHANDLUNG DER PLATTE: DETRATIDROREP P. 2.33
 LE PLAN N'EST PAS PROTÉGÉ PAR UN TRAITEMENT HYDROFUGE. SUPPLÉMENT POUR TRAITEMENT DE PROTECTION: DETRATIDROREP P. 2.33
 LA ENCIMERA NO ESTÁ PROTEGIDA CON IMPREGNADOR. PRECIO POR TRATAMIENTO PROTECTOR: DETRATIDROREP P. 2.33
 СТОЛШНИЦА НЕ ОБРАБОТАНА ЗАЩИТНОЙ ПРОПИТКОЙ. ДОПОЛНЕНИЕ ЗАЩИТНОЕ ПОКРЫТИЕ: DETRATIDROREP P. 2.33



BIANCO WHITE TEC
 WHITE TEC
 WEISS WHITE TEC
 BLANC WHITE TEC
 BLANCO WHITE TEC
 БЕЛАЯ ИЗ МАТЕРИАЛА WHITE TEC

PRESIDENT
 P 228.77



INTERNO: BIANCO WHITE TEC / ESTERNO: COLORE NCS OPACO
 INTERNAL: WHITE TEC / EXTERNAL: NCS MATTE COLOUR
 INNEN: WEISS WHITE TEC / AUSSEN: NCS FARBE MATT
 INTÉRIEUR : BLANC WHITE TEC / EXTÉRIEUR : COULEUR NCS MATT
 INTERNO: BLANCO WHITE TEC / EXTERNO: COLOR NCS MATE
 ВНУТРИ: БЕЛАЯ ИЗ МАТЕРИАЛА WHITE TEC / СНАРУЖИ: ЦВЕТ В СИСТЕМЕ NCS, МАТОВАЯ

PRESIDENTIWH-EMAT
 P 276.77



INTERNO: BIANCO WHITE TEC / ESTERNO: COLORE NCS LUCIDO
 INTERNAL: WHITE TEC / EXTERNAL: NCS GLOSS COLOUR
 INNEN: WEISS WHITE TEC / AUSSEN: NCS FARBE GLÄNZEND
 INTÉRIEUR : BLANC WHITE TEC / EXTÉRIEUR : COULEUR NCS BRILLANTE
 INTERNO: BLANCO WHITE TEC / EXTERNO: COLOR NCS BRILLO
 ВНУТРИ: БЕЛАЯ ИЗ МАТЕРИАЛА WHITE TEC / СНАРУЖИ: ЦВЕТ В СИСТЕМЕ NCS, ГЛЯНЦЕВАЯ

PRESIDENTIWH-EGLO
 P 276.77



INTERNO: COLORE NCS OPACO / ESTERNO: COLORE NCS OPACO
 INTERNAL: NCS MATTE COLOUR / EXTERNAL: NCS MATTE COLOUR
 INNEN: NCS FARBE MATT / AUSSEN: NCS FARBE MATT
 INTÉRIEUR : COULEUR NCS MAT / EXTÉRIEUR : COULEUR NCS MATE
 INTERNO: COLOR NCS MATE / EXTERNO: COLOR NCS MATE
 ВНУТРИ: ЦВЕТ В СИСТЕМЕ NCS, МАТОВАЯ / СНАРУЖИ: ЦВЕТ В СИСТЕМЕ NCS, МАТОВАЯ

PRESIDENTBCMAT
 P 276.77



INTERNO ED ESTERNO: COLORE NCS OPACO
 INTERNAL AND EXTERNAL: NCS MATTE COLOUR
 INNEN UND AUSSEN: NCS FARBE MATT
 INTÉRIEUR ET EXTÉRIEUR : COULEUR NCS MATE
 INTERNO Y EXTERNO: COLOR NCS MATE
 ВНУТРИ И СНАРУЖИ: ЦВЕТ В СИСТЕМЕ NCS, МАТОВАЯ

PRESIDENTMCMAT
 P 255.18



INTERNO: COLORE NCS LUCIDO / ESTERNO: COLORE NCS LUCIDO
 INTERNAL: NCS GLOSS COLOUR / EXTERNAL: NCS GLOSS COLOUR
 INNEN: NCS FARBE GLÄNZEND / AUSSEN: NCS FARBE GLÄNZEND
 INTÉRIEUR : COULEUR NCS BRILLANT / EXTÉRIEUR : COULEUR NCS BRILLANTE
 INTERNO: COLOR NCS BRILLO / EXTERNO: COLOR NCS BRILLO
 ВНУТРИ: ЦВЕТ В СИСТЕМЕ NCS, ГЛЯНЦЕВАЯ / СНАРУЖИ: ЦВЕТ В СИСТЕМЕ NCS, ГЛЯНЦЕВАЯ

PRESIDENTBCGLO
 P 276.77



INTERNO ED ESTERNO: COLORE NCS LUCIDO
 INTERNAL AND EXTERNAL: NCS GLOSS COLOUR
 INNEN UND AUSSEN: NCS FARBE GLÄNZEND
 INTÉRIEUR ET EXTÉRIEUR : COULEUR NCS BRILLANTE
 INTERNO Y EXTERNO: COLOR NCS BRILLO
 ВНУТРИ И СНАРУЖИ: ЦВЕТ В СИСТЕМЕ NCS, ГЛЯНЦЕВАЯ

PRESIDENTMCGLO
 P 255.18



WAVE DX

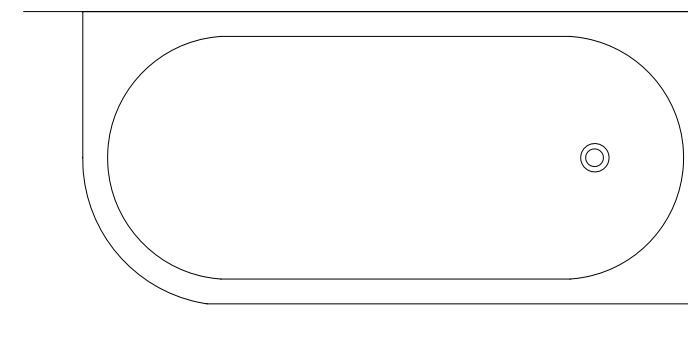

cm L: 176,5 x H: 56 x D: 82,5
L: 69 1/2" x H: 22" x D: 32 1/2"

VASCA AD ANGOLO DESTRO IN WHITE TEC
WHITE TEC RIGHT CORNER BATHTUB
WANNE MIT RECHTSLIGENDER ECKE AUS WHITE TEC
BAIGNOIRE AVEC ANGLE DROITE EN WHITE TEC
BAÑERA ANGULAR DERECHA DE WHITE TEC
ПРАВСТОРОННЯЯ УГЛОВАЯ ВАННА ИЗ МАТЕРИАЛА WHITE TEC



È POSSIBILE PERSONALIZZARE LE SEGUENTI VASCHE IN WHITE TEC COMBINANDO TUTTI I COLORI DELLA GAMMA NCS CON LE FINITURE DI SUPERFICIE (LUCIDA/OPACA)
YOU CAN CUSTOMISE THE FOLLOWING WHITE TEC BATHTUBS COMBINING ALL COLOURS FROM THE NCS RANGE WITH THE SURFACE FINISHES (GLOSS/MATTE)
ZUR INDIVIDUELLEN GESTALTUNG DER NACHFOLGENDEN WHITE TEC BADEWANNEN KÖNNEN ALLE FARBEN DER NCS- REIHE MIT DEN BEIDEN OBERFLÄCHENBEHANDLUNGEN (GLÄNZEND/MATT) KOMBINIERT WERDEN
IL EST POSSIBLE DE PERSONNALISER LES BAIGNOIRES SUIVANTES EN WHITE TEC EN COMBINANT TOUTES LES COULEURS DE LA GAMME NCS AVEC LES FINITIONS DE SURFACE (BRILLANTE/MATE)
SE PUEDEN PERSONALIZAR LAS SIGUIENTES BAÑERAS DE WHITE TEC COMBINANDO TODOS LOS COLORES DE LA GAMA NCS CON LOS ACABADOS DE SUPERFICIE (BRILLO/MATE)
ВОЗМОЖНО ИЗГОТОВИТЬ НА ЗАКАЗ СЛЕДУЮЩИЕ ВАННЫ ИЗ МАТЕРИАЛА WHITE TEC, СОЧЕТАЯ ВСЕ ОТТЕНКИ В ЦВЕТОВОЙ СИСТЕМЕ NCS С ОТДЕЛКОЙ ПОВЕРХНОСТЕЙ (ГЛЯНЦЕВАЯ / МАТОВАЯ)

LISTA ACCESSORI ABBINABILI (VEDI PAGINA 122)
LIST OF MATCHING ACCESSORIES (SEE PAGE 122)
LISTE PASSENDER ACCESSOIRES (SIEHE SEITE 122)
LISTE DES ACCESSOIRES COMBINABLES (VOIR PAGE 122)
LISTADO DE ACCESORIOS CONJUNTABLES (VÉASE PÁGINA 122)
ПЕРЕЧЕНЬ СООТВЕТСТВУЮЩИХ ПРИНАДЛЕЖНОСТЕЙ (СМ.СТРАНИЦУ 122)
SFAS400



WAVE SX

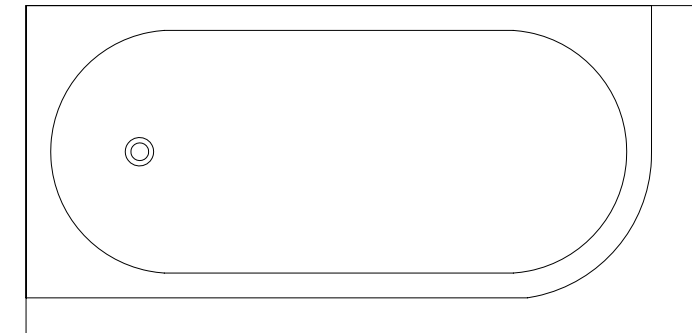

cm L: 176,5 x H: 56 x D: 82,5
L: 69 1/2" x H: 22" x D: 32 1/2"

VASCA AD ANGOLO SINISTRO IN WHITE TEC
WHITE TEC LEFT CORNER BATHTUB
WANNE MIT LINKSLIGENDER ECKE AUS WHITE TEC
BAIGNOIRE AVEC ANGLE GAUCHE EN WHITE TEC
BAÑERA ANGULAR IZQUIERDA DE WHITE TEC
ВАННА УГЛОВАЯ ЛЕВОСТОРОННЯЯ ИЗ МАТЕРИАЛА WHITE TEC



È POSSIBILE PERSONALIZZARE LE SEGUENTI VASCHE IN WHITE TEC COMBINANDO TUTTI I COLORI DELLA GAMMA NCS CON LE FINITURE DI SUPERFICIE (LUCIDA/OPACA)
YOU CAN CUSTOMISE THE FOLLOWING WHITE TEC BATHTUBS COMBINING ALL COLOURS FROM THE NCS RANGE WITH THE SURFACE FINISHES (GLOSS/MATTE)
ZUR INDIVIDUELLEN GESTALTUNG DER NACHFOLGENDEN WHITE TEC BADEWANNEN KÖNNEN ALLE FARBEN DER NCS- REIHE MIT DEN BEIDEN OBERFLÄCHENBEHANDLUNGEN (GLÄNZEND/MATT) KOMBINIERT WERDEN
IL EST POSSIBLE DE PERSONNALISER LES BAIGNOIRES SUIVANTES EN WHITE TEC EN COMBINANT TOUTES LES COULEURS DE LA GAMME NCS AVEC LES FINITIONS DE SURFACE (BRILLANTE/MATE)
SE PUEDEN PERSONALIZAR LAS SIGUIENTES BAÑERAS DE WHITE TEC COMBINANDO TODOS LOS COLORES DE LA GAMA NCS CON LOS ACABADOS DE SUPERFICIE (BRILLO/MATE)
ВОЗМОЖНО ИЗГОТОВИТЬ НА ЗАКАЗ СЛЕДУЮЩИЕ ВАННЫ ИЗ МАТЕРИАЛА WHITE TEC, СОЧЕТАЯ ВСЕ ОТТЕНКИ В ЦВЕТОВОЙ СИСТЕМЕ NCS С ОТДЕЛКОЙ ПОВЕРХНОСТЕЙ (ГЛЯНЦЕВАЯ / МАТОВАЯ)

LISTA ACCESSORI ABBINABILI (VEDI PAGINA 122)
LIST OF MATCHING ACCESSORIES (SEE PAGE 122)
LISTE PASSENDER ACCESSOIRES (SIEHE SEITE 122)
LISTE DES ACCESSOIRES COMBINABLES (VOIR PAGE 122)
LISTADO DE ACCESORIOS CONJUNTABLES (VÉASE PÁGINA 122)
ПЕРЕЧЕНЬ СООТВЕТСТВУЮЩИХ ПРИНАДЛЕЖНОСТЕЙ (СМ.СТРАНИЦУ 122)
SFA5400

WAVE DX



BIANCO WHITE TEC
WHITE TEC
WEISS WHITE TEC
BLANC WHITE TEC
BLANCO WHITE TEC
БЕЛАЯ ИЗ МАТЕРИАЛА WHITE TEC
1NAWAVEDX
P 153.10



COLORE NCS OPACO
NCS MATTE COLOUR
NCS FARBE MATT
COULEUR NCS MATE
COLOR NCS MATE
ЦВЕТ В СИСТЕМЕ NCS, МАТОВАЯ
1NAWAVEDXCMAT
P 174.47



COLORE NCS LUCIDO
NCS GLOSS COLOUR
NCS FARBE GLÄNZEND
COULEUR NCS BRILLANTE
COLOR NCS BRILLO
ЦВЕТ В СИСТЕМЕ NCS, ГЛЯНЦЕВАЯ
1NAWAVEDXMCGL0
P 174.47

WAVE SX



BIANCO WHITE TEC
WHITE TEC
WEISS WHITE TEC
BLANC WHITE TEC
BLANCO WHITE TEC
БЕЛАЯ ИЗ МАТЕРИАЛА WHITE TEC
1NAWAVESX
P 153.10



COLORE NCS OPACO
NCS MATTE COLOUR
NCS FARBE MATT
COULEUR NCS MATE
COLOR NCS MATE
ЦВЕТ В СИСТЕМЕ NCS, МАТОВАЯ
1NAWAVESXCMAT
P 174.47



COLORE NCS LUCIDO
NCS GLOSS COLOUR
NCS FARBE GLÄNZEND
COULEUR NCS BRILLANTE
COLOR NCS BRILLO
ЦВЕТ В СИСТЕМЕ NCS, ГЛЯНЦЕВАЯ
1NAWAVESXMCGL0
P 174.47



CELINE WHITE

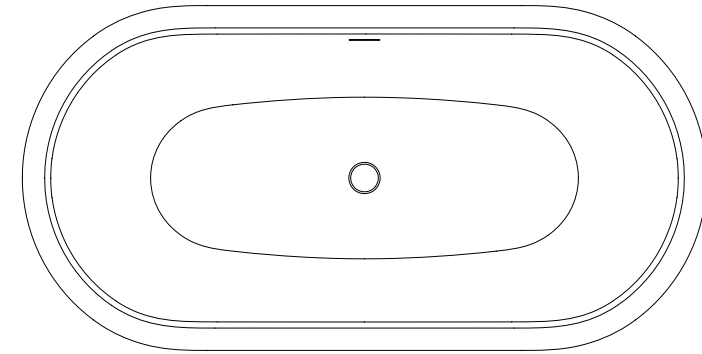

cm L: 176.5 x H: 60 x D: 89
 L: 69 1/2" x H: 23 5/8" x D: 35"

CELINEWH
 P 150.70

VASCA IN WHITE TEC PLUS
 BATHTUB IN WHITE TEC PLUS
 BADEWANNE AUS WHITE TEC PLUS
 BAIGNOIRE EN WHITE TEC PLUS
 BAÑERA EN WHITE TEC PLUS
 БАВНА ИЗ WHITE TEC PLUS



LA VASCA È COMPRESIVA DI PILETTA CON COVER IN WHITE TEC PLUS E SIFONE (VEDI PAGINA 126)
 DRAIN WITH COVER IN WHITE TEC PLUS AND SIPHONED TRAP ASSEMBLY INCLUDED (SEE PAGE 126)
 ABFLUSS MIT EINER ABDECKUNG AUS WHITE TEC PLUS. DER SIPHON IST INKLUSIVE (SIEHE SEITE 126)
 LA BAIGNOIRE COMPREND LA BONDE AVEC REVETEMENT EN WHITE TEC PLUS ET SIPHON (VOIR PAGE 126)
 LA BAÑERA COMPRENDE DESAGUE CON TAPON EN WHITE TEC PLUS Y SIFÓN (VÉASE PÁGINA 126)
 КАЖДАЯ ВАННА ВКЛЮЧАЕТ В СЕБЯ ДОННЫЙ КЛАПАН С КРЫШКОЙ ИЗ WHITE TEC PLUS И СИФОН (СМ.СТРАНИЦУ 126)
EACC571

BAYSWATER & BATTERSEA



cm L: 170 x H: min 59 max 62 x D: 80
L: 66 8/9" x H: 23 2/9" max 24 2/5" x D: 31 1/2"

BAYSWATER17
P 30.56



cm L: 165,5 x H: min 59 max 62 x D: 76
L: 65 1/6" x H: 23 2/9" max 24 2/5" x D: 29 7/8"

BAYSWATER16
P 25.56



cm L: 171,5 x H: min 60 max 63 x D: 80,5
L: 67 1/2" x H: 23 5/8" max 24 4/5" x D: 31 5/7"

BATTERSEA
P 34.73

VASCA IN GHISA DA INCASSO SOPRAPIANO O SOTTOPIANO
CAST IRON BATHTUB FOR DROP-IN OR UNDER-MOUNT INSTALLATION
GUSSEISERNE BADEWANNE FÜR DEN EINBAU ALS EINLEGE- ODER UNTERBAUMONTAGE
BAIGNOIRE EN FONTE À ENCASTRER PAR-DESSUS OU PAR-DESSOUS
BAÑERA DE HIERRO FUNDIDO PARA MEDIO ENCASTRE O BAJO ENCIMERA
ЧУГУННАЯ ВАННА ВСТРАИВАЕМАЯ СВЕРХУ ИЛИ СНИЗУ

LISTA ACCESSORI ABBINABILI (VEDI PAGINA 122)
LIST OF MATCHING ACCESSORIES (SEE PAGE 122)
LISTE PASSENDER ACCESSOIRES (SIEHE SEITE 122)
LISTE DES ACCESSOIRES COMBINABLES (VOIR PAGE 122)
LISTADO DE ACCESORIOS CONJUNTABLES (VÉASE PÁGINA 122)
ПЕРЕЧЕНЬ СООТВЕТСТВУЮЩИХ ПРИНАДЛЕЖНОСТЕЙ (СМ.СТРАНИЦУ 122)

SFD67 - SFDDEV1 - SFD1058S

SWANSEA



cm L: 168 x H: 49 x D: 78,5
L: 66 1/8" x H: 19 1/4" x D: 30 7/8"

SWANSEA16
P 66.98



cm L: 176,5 x H: 49 x D: 88,5
L: 69 1/2" x H: 19 1/4" x D: 34 7/8"

SWANSEA17
P 70.12

VASCA IN WHITE TEC DA INCASSO
INSET BATHTUB IN WHITE TEC
EINBAUBADEWANNE AUS WHITE TEC
BAIGNOIRE EN WHITE TEC À ENCASTRER
BAÑERA EMPOTRADA EN RESINA WHITE TEC
ВАННА ИЗ WHITE TEC ВСТРАИВАЕМАЯ

LISTA ACCESSORI ABBINABILI (VEDI PAGINA 122)
LIST OF MATCHING ACCESSORIES (SEE PAGE 122)
LISTE PASSENDER ACCESSOIRES (SIEHE SEITE 122)
LISTE DES ACCESSOIRES COMBINABLES (VOIR PAGE 122)
LISTADO DE ACCESORIOS CONJUNTABLES (VÉASE PÁGINA 122)
ПЕРЕЧЕНЬ СООТВЕТСТВУЮЩИХ ПРИНАДЛЕЖНОСТЕЙ (СМ.СТРАНИЦУ 122)

SFAS400

PRODUCT CHARACTERISTICS CAST IRON BATHTUBS

CARATTERISTICHE DEL PRODOTTO
EIGENSCHAFTEN DES PRODUKTS
CARACTÉRISTIQUES DU PRODUIT
CARACTERÍSTICAS DEL PRODUCTO
ХАРАКТЕРИСТИКИ ИЗДЕЛИЯ

CARATTERISTICHE DEL PRODOTTO:

LE VASCHE IN GHISA SONO PRODOTTE CON SISTEMI ARTIGIANALI.
LA FINITURA SIA INTERNA CHE ESTERNA RISPETTANO LA MANUALITÀ DELLA PRODUZIONE.
LA VERNICIATURA ESTERNA È UN FONDO DI PREPARAZIONE E NON È DA CONSIDERARSI UNA FINITURA A VISTA.
SI CONSIGLIA UNA SEMPLICE VERNICIATURA A PENNELLO, CON NORMALI VERNICI A TEMPERA, TEMPERA LAVABILE, SMALTI, SMALTI AD ACQUA. LA VERNICIATURA
NORMALMENTE RIPRENDE, CON MACCHIATURA O TROMPE D'OEIL, I COLORI PROPOSTI NEL BAGNO.
I PIEDI POSSONO AVERE PICCOLE VARIAZIONI NEL DECORO RISPETTO ALLE FOTO IN CATALOGO.
(*) SPECIFICARE SEMPRE SE RICHIEDI FORI (2) PER RUBINETTERIA.

PRODUCT CHARACTERISTICS:

OUR CAST IRON BATHTUBS ARE PRODUCED FOLLOWING TRADITIONAL HAND-MADE SYSTEMS.
THEIR INTERNAL AND EXTERNAL FINISHES ARE BOTH PROOF OF THE WAY IN WHICH THEY ARE PRODUCED.
THE EXTERNAL PAINTING OF OUR BATHTUBS IS PRIMED FOR THE FINAL ENAMELING AND CANNOT BE CONSIDERED AS A FINAL FINISH.
A SIMPLE BRUSH PAINTING WITH NORMAL DISTEMPER, WASHABLE DISTEMPER OR ENAMEL PAINTS IS SUGGESTED.
BY USING THE SPOTTING TECHNIQUE OR THAT OF THE TROMPE L'OEIL THE COLOUR OF THE PAINTING OF THE BATHTUB IS USUALLY THE SAME OF THE WALLS OF THE
BATHROOMS. THE DECORATION OF THE FEET OF OUR BATHTUBS CAN BE SLIGHTLY DIFFERENT FROM THAT OF THE TUBS WHICH ARE SHOWN IN OUR CATALOGUE.
(*) IF TAP HOLES ARE REQUESTED, PLEASE ALWAYS SPECIFY AT TIME OF ORDER.

EIGENSCHAFTEN DES PRODUKTS:

UNSERE GUSSEISERNEN BADEWANNEN WERDEN HANDWERKSMÄSSIG HERGESTELLT, DIE ÄUSSEREN UND INNEREN VOLLENDUNGEN SIND NACHWEISE DAFÜR.
DER ÄUSSERE ANSTRICH IST EINE GRUNDFARBE UND DARF NICHT ALS FERTIGFARBE GESEHEN WERDEN.
WIR EMPFEHLEN EINEN PINSELANSTRICH MIT NORMALEN TEMPERAFARBEN, MIT WASCHECHTEN TEMPERAFARBEN ODER WASSERLACKEN.
MIT SCHEINARCHITEKTUR ODER MIT BEHANDLUNGEN MIT EINEM NASSEN SCHWAMM KANN DIE LACKIERUNG DER WANNE NORMALERWEISE DEN FARBEN DES BADEZIMMERS ANGEPASST WERDEN.
DAS DEKOR DER FÜSSE KANN SICHERTAS VON DEM DER FOTOS IN UNSEREM KATALOG UNTERSCHIEDEN.
(*) BEI DER BESTELLUNG MUSS IMMER GENAU ANGEZEIGT WERDEN, OB BOHRUNGEN (2 LÖCHER) FÜR DIE ARMATUR GEWÜNSCHT WERDEN.

CARACTÉRISTIQUES DU PRODUIT:

LES BAIGNOIRES EN FONTE SONT PRODUITES DE FAÇON ARTISANALE.
LA FINITION INTERNE ET EXTERNE REFLÈTE LE CARACTÈRE MANUEL DE LA PRODUCTION.
LA PEINTURE EXTÉRIEURE EST UNE PRÉPARATION QUI NE DOIT PAS ÊTRE CONSIDÉRÉE COMME UNE FINITION.
IL EST RECOMMANDÉ DE PEINDRE SIMPLEMENT AU PINCEAU, AVEC UNE PEINTURE " A TEMPERA " OU UN ENDUIT DE LAQUE.
NORMALEMENT, LA PEINTURE REPREND SOUS FORME DE TACHES OU DE TROMPE-L'OEIL LES COULEURS DÉJÀ PRÉSENTES DANS LA SALLE DE BAIN. LES PIEDS PEUVENT
PRÉSENTER DE PETITES VARIATIONS DE DÉCOR PAR RAPPORT AUX PHOTOS DU CATALOGUE.
(*) TOUJOURS PRÉCISER SI DES TROUS (2) SONT EXIGÉS POUR LA ROBINETTERIE.

CARACTERÍSTICAS DEL PRODUCTO:

LAS BAÑERAS EN HIERRO FUNDIDO ESTÁN PRODUCIDAS MEDIANTE SISTEMAS ARTESANOS.
EL ACABADO INTERIOR Y EXTERIOR REFLEJA LA ARTESANÍA DE LA PRODUCCIÓN.
LA PINTURA EXTERIOR ES SIMPLEMENTE UNA BASE.
SE ACONSEJA TERMINAR CON PINCEL Y BARNIZ, BARNIZ LAVABLE, BARNIZ VITREO, O ESMALTE DE AGUA. LA PINTURA, NORMALMENTE ES LA MISMA QUE LOS COLORES
DEL CUARTO DE BAÑO.
LOS PIES PUEDEN LLEVAR PEQUEÑAS DIFERENCIAS EN LA DECORACIÓN CON RESPETO A LAS FOTOS DEL CATALOGO.
(*) ESPECIFICAR SIEMPRE EN LA ORDEN EL NUMERO DE AGUJEROS PARA LA GRIFERIA.

ХАРАКТЕРИСТИКИ ИЗДЕЛИЯ:

ПРИМЕЧАНИЕ. ЧУГУННЫЕ ВАННЫ ПРОИЗВОДЯТСЯ РУЧНЫМ СПОСОБОМ, ЧТО ОТРАЖАЕТСЯ НА НАРУЖНОЙ И ВНУТРЕННЕЙ ОТДЕЛКЕ. НАРУЖНАЯ ОТДЕЛКА – НЕ
ОКОНЧАТЕЛЬНАЯ, А ПРЕДСТАВЛЯЕТ СОБОЙ ЛИШЬ СЛОЙ ГРУНТОВКИ.
РЕКОМЕНДУЕТСЯ ПОСТоя ПокРАСКА КИСТЬЮ ОБЫЧНОЙ ТЕМПЕРОЙ, МОЮЩЕЙСЯ ТЕМПЕРОЙ, ЭМАЛЬЮ, ВОДНО-ДИСПЕРСИОННОЙ ЭМАЛЬЮ. БЛАГОДАря
ОПТИЧЕСКОМУ ЭФФЕКТУ ОБЫЧНО ПОСЛЕ ПОКРАСКИ ВАННА ОБРЕТАЕТ ОТТЕНКИ ИНТЕРЬЕРА.
НОЖКИ МОГУТ НЕМНОГО ОТЛИЧАТЬСя ПО ДЕКОРУ ОТ ТЕХ, ЧТО ПРИВЕДЕНЫ НА ФОТОГРАФИЯХ В КАТАЛОГЕ. (*) СЛЕДУЕТ ВСЕГДА УКАЗЫВАТЬ, НУЖНЫ ЛИ
ОТВЕРСТИЯ (2) ДЛЯ КРАНОВОЙ АРМАТУРЫ.

ACCESSORIES FOR BATHTUBS

ACCESSORI PER VASCHE
ZUBEHÖR FÜR BADEWANNEN
ACCESSOIRES POUR BAIGNOIRES
ACCESORIOS PARA BAÑERAS
AKCECCYAPY ДЛя ВАНН



COLONNA DI SCARICO PER VASCA DA INCASSO CON SALTERELLO E TROPPO PIENO

BATH WASTE WITH AUTOMATIC POP-UP DRAIN
STOPPER AND OVERFLOW WITH HIDDEN PIPES
BADEWANNENABLAUF FÜR EINGebaUTE BADEWANNE
MIT ZUGKNOPFGARNITUR UND ÜBERLAUFgARNITUR
COLONNE D'ÉVACUATION POUR BAIGNOIRE ENCASTRÉE
AVEC TIRETTE ET TROP-PLEIN
DESAGUE AUTOMATICO COMPLETO PARA BAÑERA DE ENCAJE
COLONKA SLIVNÁ VSTRÁIVÁEMÁJÁ DЛЯ ВАННЫ С
ДОННЫМ КЛАПАНОМ И СЛИВОМ-ПЕРЕЛИВОМ

CROMO - CHROME
CHROM - CHROME
CROMO - XPM
SFD67CR
P 5.54

ORO CHIARO - LIGHT GOLD
HELLGOLD - OR CLAIR
ORO CLARO - СВЕТЛОЕ ЗОЛОТО
SFD67
P 6.30

NICKEL LUCIDO - POLISHED NICKEL
POLIERNICKEL - NICKEL POLI
NIQUEL BRILLANTE - НИКЕЛЬ БЛЕСТЯЩИЙ
SFD67NKS
P 6.30

cm H: 30 MAX
H: 11 3/4" MAX

SOLO PER:
ONLY FOR: / NUR FÜR: / SEULEMENT POUR: / SÓLO
PARA: / ТОЛЬКО ДЛя:
BAYSWATER 16 - BAYSWATER 17 - BATTERSEA



COLONNA DI SCARICO ESTERNA PER VASCA CON SALTERELLO E TROPPO PIENO

EXPOSED BATH WASTE WITH AUTOMATIC POP-UP
DRAIN STOPPER AND OVERFLOW WITH EXPOSED PIPES
AUSSENBADEWANNENABLAUF MIT ZUGKNOPFGARNITUR
UND ÜBERLAUFgARNITUR
COLONNE D'ÉVACUATION EXTERNE POUR BAIGNOIRE
ENCASTRÉE AVEC TIRETTE ET TROP-PLEIN COMPLETO PARA
DESAGUE EXTERIOR BAÑERA DE ENCAJE AUTOMATICO
COLONKA SLIVNÁ NÁRUЖNÁ DЛЯ ВАННЫ С ДОННЫМ
КЛАПАНОМ И СЛИВОМ-ПЕРЕЛИВОМ

CROMO - CHROME
CHROM - CHROME
CROMO - XPM
SFD74CR
P 9.92

ORO CHIARO - LIGHT GOLD
HELLGOLD - OR CLAIR
ORO CLARO - СВЕТЛОЕ ЗОЛОТО
SFD74
P 13.94

NICKEL LUCIDO - POLISHED NICKEL
POLIERNICKEL - NICKEL POLI
NIQUEL BRILLANTE - НИКЕЛЬ БЛЕСТЯЩИЙ
SFD74NKS
P 13.94

cm H: 23 MAX
H: 9" MAX

SOLO PER:
ONLY FOR: / NUR FÜR: / SEULEMENT POUR:
SÓLO PARA: / ТОЛЬКО ДЛя:
**ADMIRAL - ADMIRAL 172 - ADMIRAL LUX
ADMIRAL COPPER EFFECT
CHÉRIE - CHÉRIE COPPER EFFECT
DRAYCOTT - KENSINGTON - KENSINGTON 154 - LAMÉ
MIDA - REGINA - REGINA COPPER EFFECT**



COLONNA DI SCARICO ESTERNA PER VASCA CON SISTEMA UP AND DOWN

EXPOSED BATH WASTE WITH UP AND DOWN DRAIN
STOPPER AND OVERFLOW SYSTEM WITH EXPOSED PIPES
AUSSENBADEWANNENABLAUF MIT UP AND DOWN
GARNITURE UND ÜBERLAUFgARNITUR
COLONNE D'ÉVACUATION EXTERNE POUR BAIGNOIRE
ENCASTRÉE AVEC UP AND DOWN
DESAGUE EXTERIOR COMPLETO PARA BAÑERA DE UP
AND DOWN
COLONKA SLIVNÁ NÁRUЖNÁ DЛЯ ВАННЫ С ДОННЫМ
КЛАПАНОМ И UP AND DOWN

CROMO - CHROME
CHROM - CHROME
CROMO - XPM
SFDDEV1CR
P 8.03

ORO CHIARO - LIGHT GOLD
HELLGOLD - OR CLAIR
ORO CLARO - СВЕТЛОЕ ЗОЛОТО
SFDDEV1
P 11.81

NICKEL LUCIDO - POLISHED NICKEL
POLIERNICKEL - NICKEL POLI
NIQUEL BRILLANTE - НИКЕЛЬ БЛЕСТЯЩИЙ
SFDDEV1NKL
P 11.81

cm H: 27 MAX
H: 10 5/8" MAX

SOLO PER:
ONLY FOR: / NUR FÜR: / SEULEMENT POUR:
SÓLO PARA: / ТОЛЬКО ДЛя:
**ADMIRAL - ADMIRAL 172 - ADMIRAL COPPER EFFECT
ADMIRAL LUX - BAYSWATER17
BATTERSEA - CHÉRIE - CHÉRIE COPPER EFFECT
DRAYCOTT - KENSINGTON - KENSINGTON 154
LAMÉ - MIDA - REGINA - REGINA COPPER EFFECT**



PILETTA PER VASCA
DRAIN STOPPER FOR TUB
ABLAUFGARNITUR FÜR BADEWANNE
BONDE DE VIDAGE POUR BAIGNOIRE
CONO DE DESCARGA DE LA BANERA
СЛИВ ДЛЯ ВАННЫ

cm Ø: 7,2 MAX
Ø: 2 7/8" MAX

SOLO PER:
ONLY FOR: / NUR FÜR: / SEULEMENT POUR:
SÓLO PARA: / ТОЛЬКО ДЛЯ:
AURORA BIJOUX

CROMO - CHROME
CHROM - CHROME
CROMO - ХРОМ SFUD42651CR
P 1.89

ORO CHIARO - LIGHT GOLD
HELLGOLD - OR CLAIR
ORO CLARO - СВЕТЛОЕ ЗОЛОТО SFUD42652OT
P 3.54

NICKEL LUCIDO - POLISHED NICKEL
POLIERNICKEL - NICKEL POLI
NIQUEL BRILLANTE - НИКЕЛЬ БЛЕСТЯЩИЙ SFUD42651NKL
P 3.54

NICKEL SATINATO - SATIN NICKEL
SATINICKEL - NICKEL SATINÉ
NIQUEL SATINADO - НИКЕЛЬ АТИНИРОВАННЫЙ SFUD42689NKSA
P 3.54

ANTICO RAME - ANTIQUE COPPER
ANTIK KUPFER - ANTIQUE CUIVRE
COBRE ENVEJECIDO - АНТИЧНАЯ МЕДЬ SFUD42651AR
P 5.12



**COLONNA DI SCARICO ESTERNA PER VASCA
CON TAPPO E CATENELLA**
TRADITIONAL EXPOSED BATH WASTE WITH DRAIN
STOPPER, CHAIN AND OVERFLOW WITH EXPOSED PIPES
AUSSENBADEWANNENABLAUF MIT STÖPSEL UND KETTE
COLONNE D'ÉVACUATION POUR BAIGNOIRE EXTERNE
AVEC BOUCHON ET CHAÎNETTE
DESAGUE EXTERIOR PARA BAÑERA CON TAPÓN Y CADENA
КОЛОНКА СЛИВНАЯ НАРУЖНАЯ ДЛЯ ВАННЫ С ПРОБКОЙ И ЦЕПЧОЧКОЙ

cm H: 27 MAX
H: 10 5/8" MAX

SOLO PER:
ONLY FOR: / NUR FÜR: / SEULEMENT POUR: / SÓLO
PARA: / ТОЛЬКО ДЛЯ:
**ADMIRAL - ADMIRAL 172 - ADMIRAL COPPER EFFECT
ADMIRAL LUX - BAYSWATER16 - BAYSWATER 17
BATTERSEA - CAPITOL - CHÉRIE - CHÉRIE COPPER EFFECT
DRAYCOTT - KENSINGTON - KENSINGTON 154
LAMÉ - MIDA - REGINA - REGINA COPPER EFFECT**

CROMO - CHROME
CHROM - CHROME
CROMO - ХРОМ SFD1058SCR
P 5.20

ORO CHIARO - LIGHT GOLD
HELLGOLD - OR CLAIR
ORO CLARO - СВЕТЛОЕ ЗОЛОТО SFD1058S
P 8.14

NICKEL LUCIDO - POLISHED NICKEL
POLIERNICKEL - NICKEL POLI
NIQUEL BRILLANTE - НИКЕЛЬ БЛЕСТЯЩИЙ SFD1058SNKS
P 8.14

NICKEL SATINATO - SATIN NICKEL
SATINICKEL - NICKEL SATINÉ
NIQUEL SATINADO - НИКЕЛЬ АТИНИРОВАННЫЙ SFD1058SNKSA
P 8.14

ANTICO RAME - ANTIQUE COPPER
ANTIK KUPFER - ANTIQUE CUIVRE
COBRE ENVEJECIDO - АНТИЧНАЯ МЕДЬ SFD1058SAR
P 13.65



**COLONNA DI SCARICO ESTERNA PER VASCA
CON TAPPO E CATENELLA**
TRADITIONAL EXPOSED BATH WASTE WITH DRAIN
STOPPER, CHAIN AND OVERFLOW WITH EXPOSED PIPES
AUSSENBADEWANNENABLAUF MIT STÖPSEL UND KETTE
COLONNE D'ÉVACUATION POUR BAIGNOIRE EXTERNE
AVEC BOUCHON ET CHAÎNETTE
DESAGUE EXTERIOR PARA BAÑERA CON TAPÓN Y CADENA
КОЛОНКА СЛИВНАЯ НАРУЖНАЯ ДЛЯ ВАННЫ С ПРОБКОЙ
И ЦЕПЧОЧКОЙ

cm H: 27 MAX
H: 10 5/8" MAX

SOLO PER:
ONLY FOR: / NUR FÜR: / SEULEMENT POUR: / SÓLO
PARA: / ТОЛЬКО ДЛЯ:
AMBRA - CAMELOT - REGAL - REGAL COLORS

CROMO - CHROME
CHROM - CHROME
CROMO - ХРОМ SFD1058MCR
P 7.77

ORO CHIARO - LIGHT GOLD
HELLGOLD - OR CLAIR
ORO CLARO - СВЕТЛОЕ ЗОЛОТО SFD1058SM
P 11.34

NICKEL LUCIDO - POLISHED NICKEL
POLIERNICKEL - NICKEL POLI
NIQUEL BRILLANTE - НИКЕЛЬ БЛЕСТЯЩИЙ SFD1058SMNKS
P 11.34

NICKEL SATINATO - SATIN NICKEL
SATINICKEL - NICKEL SATINÉ
NIQUEL SATINADO - НИКЕЛЬ АТИНИРОВАННЫЙ SFD1058SMNKSA
P 11.34

ANTICO RAME - ANTIQUE COPPER
ANTIK KUPFER - ANTIQUE CUIVRE
COBRE ENVEJECIDO - АНТИЧНАЯ МЕДЬ SFD1058SMAR
P 16.28



**COLONNA DI SCARICO IN POLIPROPILENE A VASI
COMUNICANTI CON TROPPO PIENO NASCOSTO**
HIDDEN BATH WASTE WITH AUTOMATIC POP-UP DRAIN
STOPPER, HIDDEN POLYPROPYLENE PIPES AND SELF-
CALIBRATING OVERFLOW
AB-UND ÜBERLAUFGARNITUR FÜR BADEWANNE AUS
POLYPROPYLEN, MIT IN VERBINDUNG STEHENDEN
BEHÄLTERN, MIT VERSTECKTEM ÜBERLAUF
VIDAGE POUR BAIGNOIRE EN POLYPROPYLENE À VASES
COMMUNICANTES AVEC TROP-PLAIN CACHÉ
DESAGÜE EN POLIPROPILENO CON VASOS
COMUNICANTES Y REBOSADERO ESCONDIDO
КОЛОНКА СЛИВНАЯ ИЗ ПОЛИПРОПИЛЕНА ТИПА «СОБЕЩАЮЩИЕСЯ
СОСУДЫ» СО СКРЫТЫМ СЛИВОМ-ПЕРЕЛИВОМ

cm H: 35 MAX - H: 13 3/4" MAX

SOLO PER:
ONLY FOR: / NUR FÜR: / SEULEMENT POUR: / SÓLO
PARA: / ТОЛЬКО ДЛЯ:
PRESIDENT

CROMO - CHROME
CHROM - CHROME
CROMO - ХРОМ SF360051
P 5.20

ORO CHIARO - LIGHT GOLD
HELLGOLD - OR CLAIR
ORO CLARO - СВЕТЛОЕ ЗОЛОТО SF360058
P 8.14

NICKEL LUCIDO - POLISHED NICKEL
POLIERNICKEL - NICKEL POLI
NIQUEL BRILLANTE - НИКЕЛЬ БЛЕСТЯЩИЙ SF360051NK
P 8.14

NICKEL SATINATO - SATIN NICKEL
SATINICKEL - NICKEL SATINÉ
NIQUEL SATINADO - НИКЕЛЬ АТИНИРОВАННЫЙ SF360051NKSA
P 8.14

ANTICO RAME - ANTIQUE COPPER
ANTIK KUPFER - ANTIQUE CUIVRE
COBRE ENVEJECIDO - АНТИЧНАЯ МЕДЬ SF360051AR
P 13.65



PILETTA CON SIFONE
SIPHONED DRAIN WITH AUTOMATIC POP-UP DRAIN
STOPPER ZUGKNÖPFGARNITUR MIT INTEGRIERTEM
ABFLUSSSYSTEM
SYSTÈME DE BOUCHON AVEC ÉVACUATION INTÉGRÉE
PILETA DE SIFÓN ENCAJE AUTOMÁTICO
СИФОН СЛИВНОЙ С ДОННЫМ КЛАПАНОМ

cm L: 8 x H: 9,3 x D: 19,4
L: 3 1/8" x H: 3 5/8" x D: 7 5/8"

SOLO PER:
ONLY FOR: / NUR FÜR: / SEULEMENT POUR: / SÓLO
PARA: / ТОЛЬКО ДЛЯ:
**AURORA - CELINE - CELINE PETITE - DIVA - FUSION
HOLLYWOOD - SWANSEA16 - SWANSEA 17
WAVE DX - WAVE SX**

CROMO - CHROME
CHROM - CHROME
CROMO - ХРОМ SFAS400.51CR
P 1.65

ORO CHIARO - LIGHT GOLD
HELLGOLD - OR CLAIR
ORO CLARO - СВЕТЛОЕ ЗОЛОТО SFAS400.36OT
P 2.70

NICKEL LUCIDO - POLISHED NICKEL
POLIERNICKEL - NICKEL POLI
NIQUEL BRILLANTE - НИКЕЛЬ БЛЕСТЯЩИЙ SFAS400NKL
P 2.70

NICKEL SATINATO - SATIN NICKEL
SATINICKEL - NICKEL SATINÉ
NIQUEL SATINADO - НИКЕЛЬ АТИНИРОВАННЫЙ SFAS400.89NKSA
P 2.70

ANTICO RAME - ANTIQUE COPPER
ANTIK KUPFER - ANTIQUE CUIVRE
COBRE ENVEJECIDO - АНТИЧНАЯ МЕДЬ SFAS400AR
P 8.22



PILETTA CON COVER IN WHITE TEC PLUS E SIFONE
 DRAIN WITH COVER IN WHITE TEC PLUS AND SIPHONED TRAP
 ABFLUSS MIT EINER ABDECKUNG AUS WHITE TEC PLUS
 BONDE AVEC REVETEMENT EN WHITE TEC PLUS ET SIPHON
 DESAGUE CON TAPON EN WHITE TEC PLUS Y SIFÓN
 ДОННЫЙ КЛАПАН С КРЫШКОЙ ИЗ WHITE TEC PLUS И СИФОН

cm L: 20,2 x H: 14 x D: 8
 L: 8" x H: 5 1/2" x D: 3 1/8"

EACC571

SOLO PER:
 ONLY FOR: / NUR FÜR: / SEULEMENT POUR: / SÓLO
 PARA: / ТОЛЬКО ДЛЯ:
CELINE WHITE - DAY - DOVE - DOVE WITHOUT PLINTH
DOVE FREESTANDING - HOLIDAY - HOLIDAY WITHOUT
PLINTH



KIT DI MONTAGGIO PER VASCHE
 FIXING KIT FOR BATHTUBS
 MONTAGEKIT FÜR BADEWANNE
 KIT DE MONTAGE POUR BAIGNOIRES
 KIT DE MONTAJE PARA BAÑERAS
 МОНТАЖНЫЙ НАБОР ДЛЯ ВАННЫ

cm L: 67 MAX x H: 13,4 x D: 8,3
 L: 26 3/8" MAX x H: 5 2/7" x D: 3 1/4"

SOLO PER:
 ONLY FOR: / NUR FÜR: / SEULEMENT POUR: / SÓLO
 PARA: / ТОЛЬКО ДЛЯ:
ADMIRAL - ADMIRAL 172 - ADMIRAL COPPER EFFECT
ADMIRAL LUX - AURORA BIJOUX - CHÉRIE
CHÉRIE COPPER EFFECT - DRAYCOTT - KENSINGTON
KENSINGTON 154 - LAMÉ - MIDA - REGINA
REGINA COPPER EFFECT

CROMO - CHROME AS06251DE3CR
 CHROM - CHROME P 5.60
 CROMO - ХРОМ

ORO CHIARO - LIGHT GOLD AS06236DE3OT
 HELLGOLD - OR CLAIR P 9.29
 ORO CLARO - СВЕТЛОЕ ЗОЛОТО

NICKEL LUCIDO - POLISHED NICKEL AS06285DE3NK
 POLIERNICKEL - NICKEL POLI P 8.25
 NIQUEL BRILLANTE - НИКЕЛЬ БЛЕСТЯЩИЙ

NICKEL SATINATO - SATIN NICKEL AS06289DE3NKSA
 SATINNIKEL - NICKEL SATINÉ P 9.29
 NIQUEL SATINADO - НИКЕЛЬ АТИНИРОВАННЫЙ

ANTICO RAME - ANTIQUE COPPER AS06251DE3AR
 ANTIK KUPFER - ANTIQUE CUIVRE P 13.28
 COBRE ENVEJECIDO - АНТИЧНАЯ МЕДЬ

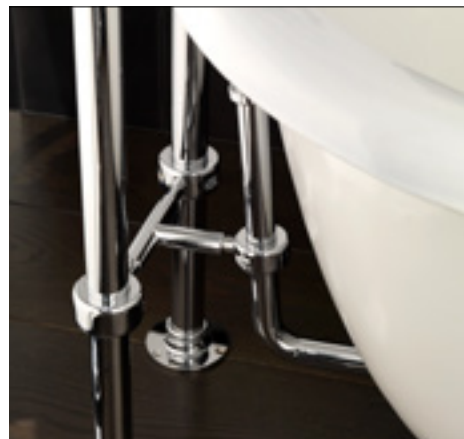

RACCORDO GAMBE A TERRA
MARFRGT E COLONNA DI SCARICO
 CONNECTION PIECE FOR MARFRGT
 FREE STANDING LEGS AND BATH WASTE
 VERBINDUNG FÜR MARFRGT FREISTEHENDE BODENBEINE
 RACCORDEMENT COLONNES AU SOL MARFRGT ET VIDAGE
 CONEXION COLUMNAS A SUELO MARFRGT Y DESAGUE
 ПАТРУБОК ДЛЯ НАПОЛЬНЫХ НОЖЕК
 MARFRGT И СЛИВНОЙ КОЛОННЫ

NON ABBINABILE CON SDF74
 CANNOT BE MATCHED WITH SDF74
 NICHT KOMBINIERBAR MIT SDF74
 A NE PAS ASSOCIER AVEC SDF74
 NON COMBINABLE CON SDF74
 НЕ СОЧЕТАЕТСЯ С SDF74

CROMO - CHROME DEKITGTCR
 CHROM - CHROME P 7.56
 CROMO - ХРОМ

ORO CHIARO - LIGHT GOLD DEKITGTOT
 HELLGOLD - OR CLAIR P 9.69
 ORO CLARO - СВЕТЛОЕ ЗОЛОТО

NICKEL LUCIDO - POLISHED NICKEL DEKITGTNK
 POLIERNICKEL - NICKEL POLI P 9.69
 NIQUEL BRILLANTE - НИКЕЛЬ БЛЕСТЯЩИЙ

NICKEL SATINATO - SATIN NICKEL DEKITGTNKSA
 SATINNIKEL - NICKEL SATINÉ P 9.69
 NIQUEL SATINADO - НИКЕЛЬ АТИНИРОВАННЫЙ

ANTICO RAME - ANTIQUE COPPER DEKITGTAR
 ANTIK KUPFER - ANTIQUE CUIVRE P 11.39
 COBRE ENVEJECIDO - АНТИЧНАЯ МЕДЬ

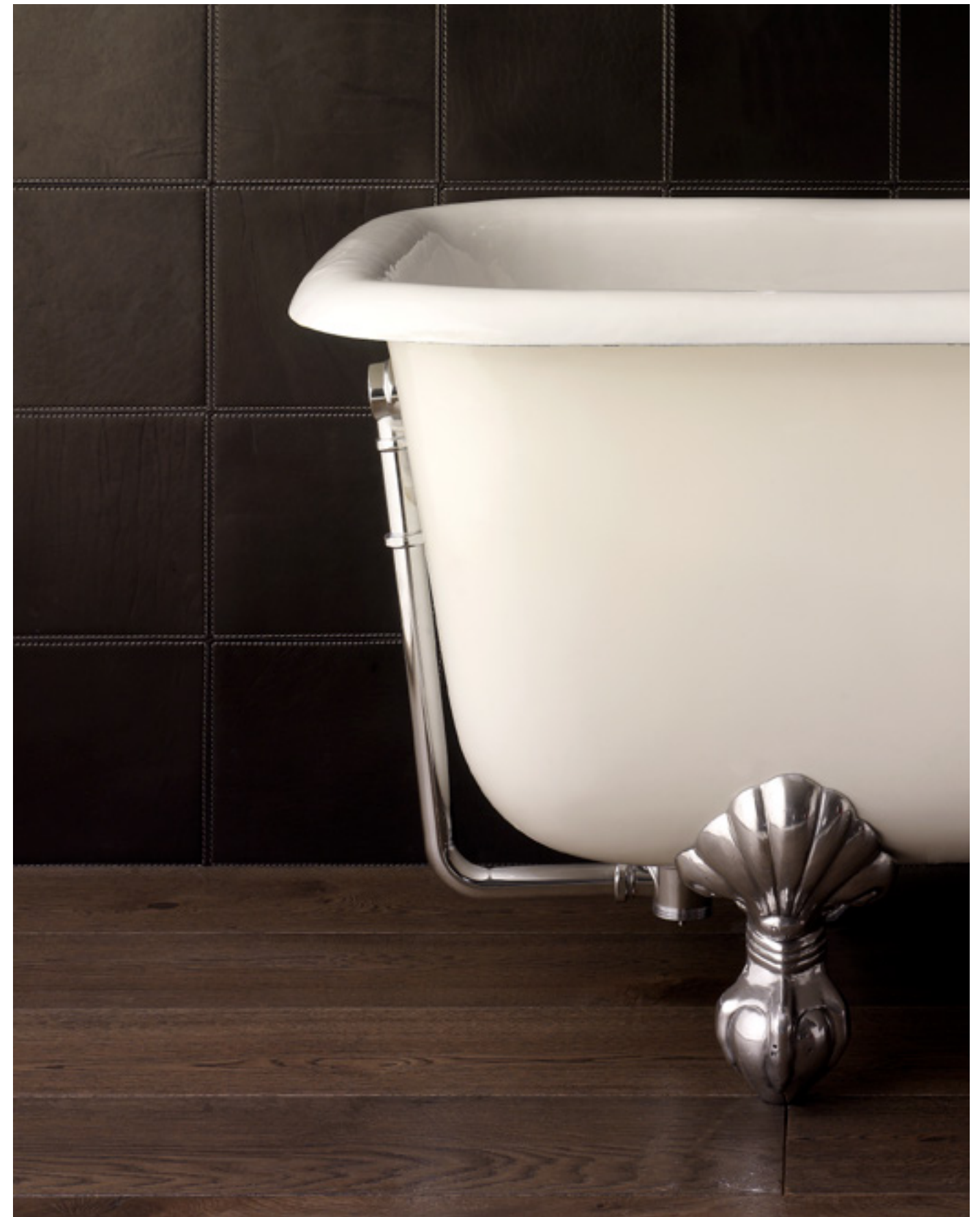

130 _ CUSTOMISE CONSOLES AND FURNITURE
PERSONALIZZARE LE CONSOLLE E I MOBILI
INDIVIDUELLE GESTALTUNG DER WASCHTISCHE UND MÖBEL
PERSONNALISER LES CONSOLES ET LES MEUBLES
PERSONALIZAR CONSOLAS Y MUEBLES
ИЗГОТОВЛЕНИЕ КОНСОЛЕЙ И МЕБЕЛИ НА ЗАКАЗ

132 _ THE FINISHINGS
LE ESSENZE
DIE HOLZARTEN
LES ESSENCES
LAS MADERAS
ДЕРЕВО

134 _ THE FINISHES
LE FINITURE
AUSFÜHRUNGEN
LES FINITIONS
LOS ACABADOS
ОТДЕЛКИ

CONSOLES

138 _ ANGEL
140 _ BLUES
142 _ WIDE BLUES
144 _ BOSTON
146 _ CLARIDGE
148 _ DOUBLE CLARIDGE
150 _ COLETTE
152 _ DUKE
154 _ EMPIRE
156 _ EPOQUE
158 _ ETOILE
160 _ NEW ETOILE
162 _ JACQUELINE
166 _ JACQUELINE CERAMIC
168 _ LADY
170 _ MADISON
174 _ DOUBLE MADISON
176 _ MARLENE
178 _ MELODY
180 _ MELODY JUNIOR
182 _ MEMPHIS
184 _ CRYSTAL MEMPHIS
186 _ SINGLE MEMPHIS
188 _ PREMIERE
190 _ ROSE
192 _ SERENADE
194 _ SERENADE JUNIOR
196 _ SOUND
200 _ TIFFANY
202 _ WESTMINSTER

VANITY TABLES

206 _ ZELDA

VANITY UNITS

214 _ AUDREY
218 _ BENTLEY
222 _ BENTLEY SX
223 _ BENTLEY DX
224 _ BOGART
226 _ CLARENCE
230 _ DOMINO
234 _ DOMINO MAHOGANY
238 _ HARRY JUNIOR
240 _ HER
244 _ HIM
248 _ JAZZ 3
252 _ JAZZ 2
256 _ JETSET 3
262 _ JETSET 2
268 _ MIAMI
272 _ MUSIC
276 _ DOUBLE MUSIC
280 _ REGENT
284 _ SCOTTIE
288 _ SEASON
292 _ DOUBLE SEASON
296 _ SUITE
300 _ SUMMERTIME

OVER COUNTER AND UNDER COUNTER BASINS

306

ACCESSORIES FOR CONSOLES / VANITY UNITS

312

CABINETS

318 _ DANCER 1
320 _ DANCER 2
322 _ DANCER 3

CONSOLES, VANITY TABLES AND VANITY UNITS

CONSOLLE, MOBILI TRUCCO E MOBILI
KONSOLEN, WASCHTISCHE UND SCHMINKTISCHE
CONSOLES, MEUBLES COIFFEUSE ET MEUBLES
CONSOLAS, TOCADORES Y MUEBLES
КОНСОЛИ, МЕБЕЛЬ ДЛЯ МАКИЯЖА И МЕБЕЛЬ ДЛЯ ВАННОЙ

CUSTOMISE CONSOLES AND FURNITURE

PERSONALIZZARE LE CONSOLLE E I MOBILI
INDIVIDUELLE GESTALTUNG DER WASCHTISCHE UND MÖBEL
PERSONNALISER LES CONSOLES ET LES MEUBLES
PERSONALIZAR CONSOLAS Y MUEBLES
ИЗГОТОВЛЕНИЕ КОНСОЛЕЙ И МЕБЕЛИ НА ЗАКАЗ

È POSSIBILE PERSONALIZZARE IL COLORE DELLE CONSOLLE E DEI MOBILI SCEGLIENDO TRA TUTTI I COLORI DELLA GAMMA NCS
IT IS POSSIBLE TO CUSTOMISE THE COLOUR OF THE CONSOLES AND FURNITURE BY CHOOSING FROM THE COLOURS IN THE NCS RANGE
DIE FARBE DER WASCHTISCHE UND MÖBEL KANN INDIVIDUELL AUS ALLEN VERFÜGBAREN FARBEN DER NCS-REIHE AUSGEWÄHLT WERDEN
IL EST POSSIBLE DE PERSONNALISER LA COULEUR DES CONSOLES ET DES MEUBLES EN CHOISSANT PARMIS TOUS LES COLORIS DE LA GAMME NCS
SE PUEDE PERSONALIZAR CONSOLAS Y MUEBLES ELIJIENDO EL COLOR DESEADO DE LOS DISPONIBLES EN LA GAMA NCS
ВОЗМОЖНО ИЗГОТОВИТЬ НА ЗАКАЗ ЦВЕТ КОНСОЛЕЙ И МЕБЕЛИ ВЫБРАВ ИЗ ВСЕХ ЦВЕТОВ ДОСТУПНЫХ В ЦВЕТОВОЙ СИСТЕМЕ NCS



LA GAMMA DEI COLORI DISPONIBILI È CONSULTABILE UTILIZZANDO GLI STRUMENTI NCS
THE RANGE OF AVAILABLE COLOURS CAN BE CONSULTED USING THE NCS TOOLS
DIE PALETTE DER VERFÜGBAREN FARBEN IST ÜBER DIE NCS-TOOLS VERFÜGBAR
LA GAMME DES COULEURS DISPONIBLES PEUT ÊTRE CONSULTÉE AU MOYEN DES OUTILS NCS
LA GAMA DE COLORES DISPONIBLES SE PUEDE VER UTILIZANDO LAS HERRAMIENTAS NCS
АССОРТИМЕНТ ИМЕЮЩИХСЯ ЦВЕТОВ ДОСТУПЕН В СИСТЕМЕ NCS

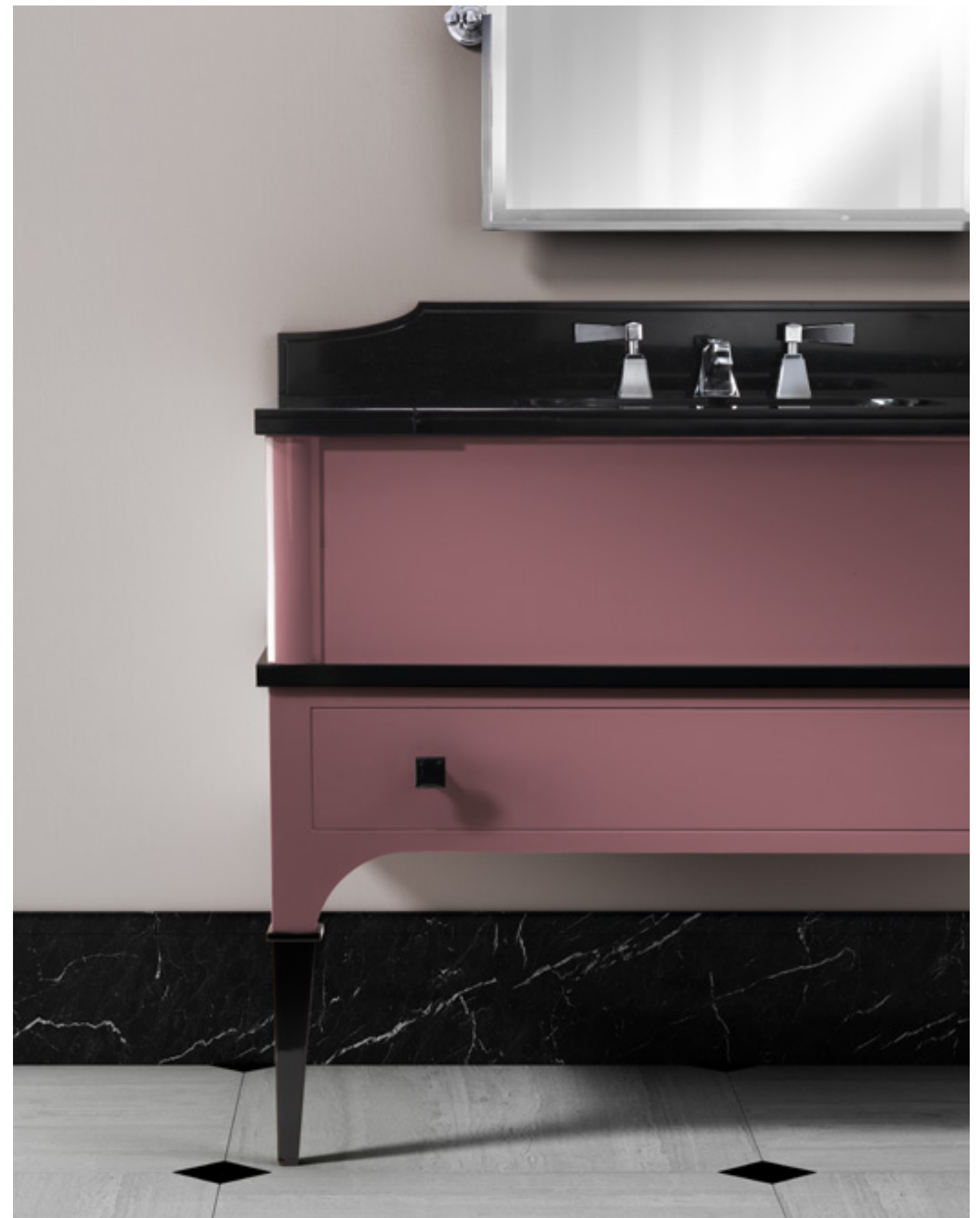

THE FINISHINGS
 LE ESSENZE - DIE HOLZARTEN - LES ESSENCES - LAS MADERAS - ДЕРЕВО

TUTTI I MOBILI IN LEGNO RAPPRESENTATI NEL CATALOGO SONO DISPONIBILI, SU RICHIESTA, ANCHE NELLE SEGUENTI ESSENZE
 ALL WOODEN FURNITURE THAT APPEARS IN THE CATALOGUE IS AVAILABLE, UPON REQUEST, EVEN IN THE FOLLOWING FINISHINGS
 ALLE IM KATALOG GEZEIGTEN HOLZMÖBEL SIND AUF ANFRAGE AUCH IN FOLGENDEN HOLZARTEN/AUSFÜHRUNGEN ERHÄLTICH
 TOUS LES MEUBLES EN BOIS REPRESENTES DANS LE CATALOGUE SONT EGALEMENT DISPONIBLES, SUR DEMANDE, DANS LES ESSENCES SUIVANTES
 TODOS LOS MUEBLES DE MADERA ILUSTRADOS EN EL CATALOGO ESTÁN DISPONIBLES, BAJO PEDIDO, EN LOS SIGUIENTES TIPOS DE MADERA
 ВСЕ ДЕРЕВЯННАЯ МЕБЕЛЬ, ПРЕДСТАВЛЕННАЯ В КАТАЛОГЕ, ДОСТУПНА ПО ЗАПРОСУ И В СЛЕДУЮЩИХ ПОРОДАХ ДЕРЕВА



TOULIPIER
 TOULIPIER
 TOULIPIER
 TOULIPIER
 TULIPIER
 ТУЛИПЬЕ



TWILL
 TWILL
 TWILL
 TWILL
 TWILL
 TWILL



ANTIQUED ALUMINIUM LEAF
 ANTIQUED ALUMINIUM LEAF
 ALUMINIUMBESCHICHTUNG ANTIKIERT
 FEUILLE D'ALUMINIUM VIELLIE
 LÁMINA DE ALUMINIO EFECTO ENVEJECIDO
 АЛЮМИНИЕВЫЙ ЛИСТ С АНТИКАТУРОЙ



NOCE CANALETTO NATURALE
 NATURAL CANALETTO WALNUT
 NATÜRLICHES CANALETTO NUSSHOLZ
 NOYER CANALETTO NATUREL
 NOGAL CANALETTO NATURAL
 НАТУРАЛЬНЫЙ NOCE CANALETTO

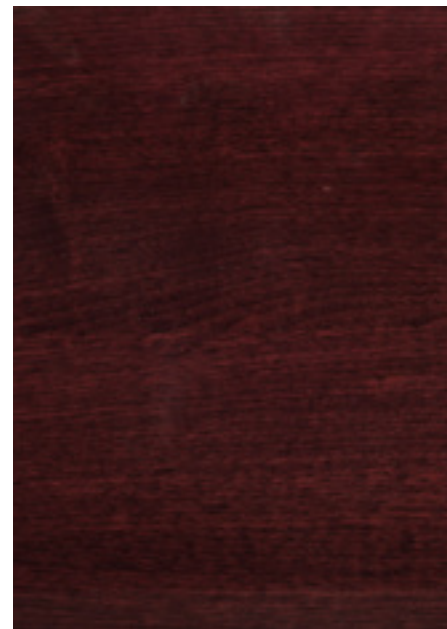

MOGANO
 MAHOGANY
 MAHAGONI
 ACAJOU
 САОБА
 КРАСНОЕ ДЕРЕВО



THE FINISHES
LE FINITURE - AUSFÜHRUNGEN - LES FINITIONS - LOS ACABADOS - ОТДЕЛКИ

OLTRE ALLE FINITURE IN CUI SONO PRESENTATI, TUTTI I MODELLI SONO DISPONIBILI, SU RICHIESTA, ANCHE NELLE FINITURE RAPPRESENTATE DI SEGUITO
IN ADDITION TO THE FINISHES PRESENTED, ALL MODELS ARE ALSO AVAILABLE, UPON REQUEST, IN THE FINISHES SHOWN BELOW
NEBEN DEN PRÄSENTIERTEN AUSFÜHRUNGEN SIND ALLE MODELLE AUF ANFRAGE AUCH IN DEN UNTEN AUFGEFÜHRTEN AUSFÜHRUNGEN ERHÄLTlich
OUTRE LES FINITIONS DANS LESQUELLES ILS SONT PRÉSENTÉS, TOUTS LES MODÈLES SONT ÉGALEMENT DISPONIBLES, SUR DEMANDE, DANS LES FINITIONS REPRÉSENTÉES CI-APRÈS
ADEMÁS DE CON LOS ACABADOS ANTERIORMENTE PRESENTADOS, TODOS LOS MODELOS ESTÁN DISPONIBLES, BAJO PEDIDO, CON LOS ACABADOS QUE SE ILUSTRAN A CONTINUACIÓN
В ДОПОЛНЕНИЕ К ПРЕДСТАВЛЕННЫМ ОТДЕЛКАМ ВСЕ МОДЕЛИ ДОСТУПНЫ ПО ЗАПРОСУ, А ТАКЖЕ ИМЕЮТСЯ В ОТДЕЛКАХ, ПОКАЗАННЫХ НИЖЕ



ORO CHIARO
LIGHT GOLD
HELLGOLD
OR CLAIR
ORO CLARO
СВЕТЛОЕ ЗОЛОТО



ORO ROSA
ROSE GOLD
ROSE GOLD
OR ROSE
ORO ROSA
РОЗОВОЕ ЗОЛОТО



CROMO
CHROME
CHROM
CHROME
CROMO
ХРОМ



ANTICO RAME
ANTIQUÉ COPPER
ANTIK KUPFER
ANTIQUÉ CUIVRE
COBRE ENVEJECIDO
АНТИЧНАЯ МЕДЬ



BRONZO
BRONZE
BRONZE
BRONZE
BRONZE
БРОНЗА



BIANCO
WHITE
WEISS
BLANC
BLANC
БЕЛАЯ



NICKEL NERO
BLACK NICKEL
SCHWARZER NICKEL
NICKEL NOIR
NIQUEL NEGRO
ЧЕРНЫЙ НИКЕЛЬ



NICKEL LUCIDO
POLISHED NICKEL
POLIERNICKEL
NICKEL POLI
NIQUEL BRILLANTE
НИКЕЛЬ БЛЕСТЯЩИЙ



NICKEL SATINATO
SATIN NICKEL
SATINNICKEL
NICKEL SATINÉ
NIQUEL SATINADO
НИКЕЛЬ САТИНИРОВАННЫЙ



GRIGIO PIOMBO
LEAD GREY PAINTED
BLEIGRAU
BLEU-GRIS
GRIS PLOMO
СЕРЫЙ СВИНЕЦ



METALLO SPAZZOLATO
POLISHED METAL
GEBUERSTETES METAL
MÉTAL BROSSÉ
METAL ACEPILLADO
ПОЛИРОВАННЫЙ МЕТАЛЛ

PER:
FOR: / FÜR: / POUR: / PARA: / ДЛЯ:
ANGEL CONSOLE
GRIGIO PIOMBO - METALLO SPAZZOLATO
LEAD GREY PAINTED - POLISHED METAL
BLEIGRAU - GEBUERSTETES METAL
BLEU-GRIS - MÉTAL BROSSÉ
GRIS PLOMO - METAL ACEPILLADO
СЕРЫЙ СВИНЕЦ - ПОЛИРОВАННЫЙ МЕТАЛЛ

138 _ ANGEL
140 _ BLUES
142 _ WIDE BLUES
144 _ BOSTON
146 _ CLARIDGE
148 _ DOUBLE CLARIDGE
150 _ COLETTE
152 _ DUKE
154 _ EMPIRE
156 _ EPOQUE
158 _ ETOILE
160 _ NEW ETOILE
162 _ JACQUELINE
166 _ JACQUELINE CERAMIC
168 _ LADY
170 _ MADISON
174 _ DOUBLE MADISON
176 _ MARLENE
178 _ MELODY
180 _ MELODY JUNIOR
182 _ MEMPHIS
184 _ CRYSTAL MEMPHIS
186 _ SINGLE MEMPHIS
188 _ PREMIERE
190 _ ROSE
192 _ SERENADE
194 _ SERENADE JUNIOR
196 _ SOUND
200 _ TIFFANY
202 _ WESTMINSTER

CONSOLES

CONSOLLE
KONSOLEN
CONSOLES
CONSOLAS
КОНСОЛИ



ANGEL

CONSOLE PER LAVABO CAMBRIDGE
 CONSOLE FOR CAMBRIDGE BASIN
 METALLGESTELL FÜR WASHBECKEN CAMBRIDGE
 CONSOLE POUR LAVABO CAMBRIDGE
 BASE METALICA PARA LAVABO CAMBRIDGE
 КОНСОЛЬ МЕТАЛЛИЧЕСКАЯ ДЛЯ РАКОВИНЫ CAMBRIDGE

cm L: 64 x H: 94.5 x D: 49
 L: 25 1/5" x H: 37 1/5" x D: 19 2/7"

GRIGIO PIOMBO - LEAD GREY PAINTED - BLEIGRAU - BLEU-GRIS - GRIS PLOMO - СЕРЫЙ СВИНЕЦ	CGANGELB	P 35.91
BIANCO - WHITE - WEISS - BLANC - BLANCO - БЕЛАЯ	CGANGELBCO	P 35.91
METALLO SPAZZOLATO - POLISHED METAL - GEBUERSTETES METAL - MÉTAL BROSSÉ - METAL ACEPILLADO - ПОЛИРОВАННЫЙ МЕТАЛЛ	CGANGELMS	P 35.91

LA STRUTTURA METALLICA È REALIZZATA IN FUSIONE DI ALLUMINIO ED EVENTUALI PICCOLE IMPERFEZIONI SULLA SUPERFICIE SONO DA CONSIDERARSI CARATTERISTICHE DEL PRODOTTO
 THE METALLIC STRUCTURE IS CONSTRUCTED IN A FUSED ALUMINIUM AND CERTAIN TINY IMPERFECTIONS ON THE PRODUCT'S SURFACE ARE CONSIDERED CHARACTERISTICS OF THE PRODUCT
 DAS METALLGESTELL IST AUS EINER ALUMINIUMSCHMELZUNG REALISIERT UND EVENTUELLE KLEINE UNVOLLKOMMENHEITEN AUF DER OBERFLÄCHE SIND ALS CHARAKTERISTISCHE EIGENSCHAFTEN DES PRODUKTS ANZUSEHEN
 LA STRUCTURE MÉTALLIQUE EST RÉALISÉE EN FUSION D'ALUMINIUM ET D'ÉVENTUELLES PETITES IMPERFECTIONS SUR LA SURFACE SONT À CONSIDÉRER COMME CARACTÉRISTIQUES DU PRODUIT
 LA ESTRUCTURA METÁLICA EST REALIZADA EN FUSIÓN DE ALUMINIO POR LO QUE PEQUEÑAS IMPERFECCIONES DEBEN CONSIDERARSE CARACTERÍSTICAS DEL PRODUCTO
 МЕТАЛЛИЧЕСКАЯ КОНСТРУКЦИЯ ВЫПОЛНЕНА ИЗ ЛИТОГО АЛЮМИНИЯ, ПОЭТОМУ ВОЗМОЖНЫЕ НЕБОЛЬШИЕ «НЕДОСТАТКИ» ПОВЕРХНОСТИ НЕ СЛЕДУЕТ СЧИТАТЬ ДЕФЕКТАМИ ИЗДЕЛИЯ

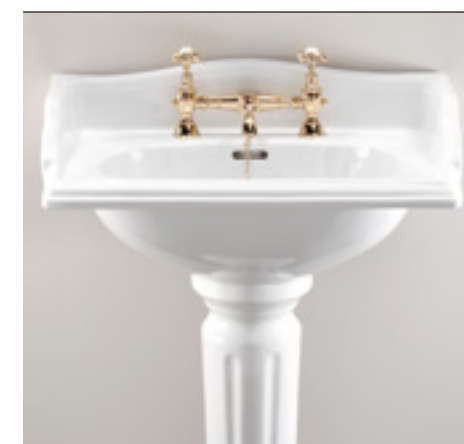

CAMBRIDGE BASIN

LAVABO CAMBRIDGE (1-2-3 FORI)
 CAMBRIDGE BASIN (1-2-3 TAP HOLES)
 WASHBECKEN CAMBRIDGE (1-2-3 LÖCHER)
 LAVABO CAMBRIDGE (1-2-3 TROUS)
 LAVABO CAMBRIDGE (1-2-3 HUECOS)
 РАКОВИНА CAMBRIDGE (1-2-3 ОТВЕРСТИЯ)

IBLG(1-2-3)FCAM
 P 16.55

cm L: 64 x H: 34 x D: 49
 L: 25 1/5" x H: 13 1/8" x D: 19 2/7"



BLUES

CONSOLLE PER LAVABO BLUES
 CONSOLE FOR BLUES BASIN
 METALLGESTELL FÜR WASHBECKEN BLUES
 CONSOLE POUR LAVABO BLUES
 BASE METALICA PARA LAVABO BLUES
 КОНСОЛЬ ПОД РАКОВИНУ BLUES

cm L: 71 x H: 87,5 x D: 56,5
 L: 28" x H: 34 4/9" x D: 22 1/4"

CROMO - CHROME - CHROM - CHROME - CROMO - ХРОМ	DEBLUESCR	P 47.69
ORO CHIARO - LIGHT GOLD - HELLGOLD - OR CLAIR - ORO CLARO - СВЕТЛОЕ ЗОЛОТО	DEBLUESOT	P 63.40
NICKEL LUCIDO - POLISHED NICKEL - POLIERNICKEL - NICKEL POLI - NIQUEL BRILLANTE - НИКЕЛЬ БЛЕСТЯЩИЙ	DEBLUESNK	P 53.48



BLUES BASIN

LAVABO BLUES (1-3 FORI)
 BLUES BASIN (1-3 TAP HOLES)
 WASHBECKEN BLUES (1-3 LÖCHER)
 LAVABO BLUES (1-3 TROUS)
 LAVABO BLUES (1-3 HUECOS)
 РАКОВИНА BLUES (1-3 ОТВЕРСТИЯ)

IBLG(1-3)FBLUES
 P 16.48

cm L: 71 x H: 25,5 x D: 56,5
 L: 28" x H: 10" x D: 22 1/4"



WIDE BLUES

CONSOLE PER LAVABO DOPPIO WIDE BLUES
 CONSOLE FOR WIDE BLUES DOUBLE BASIN
 KONSOLE FÜR DOPPELWASCHBECKEN WIDE BLUES
 CONSOLE POUR LAVABO DOUBLE WIDE BLUES
 CONSOLA PARA LAVABO DOBLE WIDE BLUES
 КОНСОЛЬ ДЛЯ ДВОЙНОЙ РАКОВИНЫ WIDE BLUES

cm L: 124,5 x H: 87,5 x D: 56,5
 L: 49" x H: 34 4/9" x D: 22 1/4"

CROMO - CHROME - CHROM - CHROME - CROMO - ХРОМ	DEWIDBLUESCR	P 80.33
ORO CHIARO - LIGHT GOLD - HELLGOLD - OR CLAIR - ORO CLARO - СВЕТЛОЕ ЗОЛОТО	DEWIDBLUESOT	P 115.51
NICKEL LUCIDO - POLISHED NICKEL - POLIERNICKEL - NICKEL POLI - NIQUEL BRILLANTE - НИКЕЛЬ БЛЕСТЯЩИЙ	DEWIDBLUESNK	P 88.36



WIDE BLUES DOUBLE BASIN

LAVABO DOPPIO WIDE BLUES (1-3 FORI)
 WIDE BLUES DOUBLE BASIN (1-3 TAP HOLES)
 DOPPELWASCHBECKEN WIDE BLUES (1-3 LÖCHER)
 LAVABO DOUBLE WIDE BLUES (1-3 TROUS)
 LAVABO DOBLE WIDE BLUES (1-3 HUECOS)
 ДВОЙНАЯ РАКОВИНА WIDE BLUES (1-3 ОТВЕРСТИЯ)

DEWDBLUES(1-3)FBI
 P 25.41

cm L: 124,5 x H: 26,5 x D: 56,5
 L: 49" x H: 10 3/7" x D: 22 1/4"



BOSTON

CONSOLLE PER LAVABO OXFORD CON PORTASCIUGAMANI E RIPIANO PORTAOGGETTI IN VETRO
 CONSOLE FOR OXFORD BASIN WITH TOWEL RAIL AND GLASS SHELF
 METALLGESTELL FÜR WASHBECKEN OXFORD MIT HANDTUCHHALTER UND GLASBRETT
 CONSOLE POUR LAVABO OXFORD AVEC PORTE-SERVIETTES ET ÉTAGÈRE EN VITRE
 BASE METALICA PARA LAVABO OXFORD CON TOALLERO Y ESTANTE EN VIDRIO
 КОНСОЛЬ С ПОЛОТЕНЦЕДЕРЖАТЕЛЕМ И СТЕКЛЯННОЙ ПОЛОЧКОЙ ПОД РАКОВИНУ OXFORD

cm L: 81 x H: 88,6 x D: 50
 L: 31 8/9" x H: 34 7/8" x D: 19 2/3"

CROMO - CHROME - CHROM - CHROME - CROMO - ХРОМ	DEBOSTONCR	P 22.60
ORO CHIARO - LIGHT GOLD - HELLGOLD - OR CLAIR - ORO CLARO - СВЕТЛОЕ ЗОЛОТО	DEBOSTONOT	P 25.40
NICKEL LUCIDO - POLISHED NICKEL - POLIERNICKEL - NICKEL POLI - NIQUEL BRILLANTE - НИКЕЛЬ БЛЕСТЯЩИЙ	DEBOSTONNK	P 25.40



OXFORD BASIN

LAVABO OXFORD (1-2-3 FORI)
 OXFORD BASIN (1-2-3 TAP HOLES)
 WASHBECKEN OXFORD (1-2-3 LÖCHER)
 LAVABO OXFORD (1-2-3 TROUS)
 LAVABO OXFORD (1-2-3 HUECOS)
 РАКОВИНА OXFORD (1-2-3 ОТВЕРСТИЯ)

IBLG(1-2-3)FOXF
 P 16.62

cm L: 65 x H: 30 x D: 50
 L: 25 3/5" x H: 11 4/5" x D: 19 2/3"



BOSTON ACCESSORY

ACCESSORIO PORTAOGGETTI
 ACCESSORY BASKET
 ACCESSOIREABLAGE
 ACCESSOIRE PORTE-OBJETS
 ACCESORIO PARA OBJETOS
 АКСЕССУАР ДЛЯ ТУАЛЕТНЫХ ПРИНАДЛЕЖНОСТЕЙ

CROMO - CHROME
 CHROM - CHROME
 CROMO - ХРОМ

DEBOSTONGCR
 P 2.87

ORO CHIARO - LIGHT GOLD
 HELLGOLD - OR CLAIR
 ORO CLARO - СВЕТЛОЕ ЗОЛОТО

DEBOSTONG
 P 3.10

NICKEL LUCIDO - POLISHED NICKEL
 POLIERNICKEL - NICKEL POLI
 NIQUEL BRILLANTE - НИКЕЛЬ БЛЕСТЯЩИЙ

DEBOSTONGNKS
 P 3.10





cm L: 28,8 x H: 12,2 x D: 12,5
 L: 11 1/3" x H: 4 4/5" x D: 5"



CLARIDGE

CONSOLLE PORTALAVABO CON PIANO IN MARMO E STRUTTURA METALLICA DI SOSTEGNO, DISPONIBILE NELLE SEGUENTI VERSIONI:
 CONSOLE WITH MARBLE TOP AND METALLIC LEGS. AVAILABLE IN THE FOLLOWING VERSIONS:
 WASCHTISCH MIT MARMORPLATTE UND METALLGESTELL. IN FOLGENDEN AUSFÜHRUNGEN LIEFERBAR:
 CONSOLE PORTE-LAVABO AVEC PLAN EN MARBRE ET STRUCTURE MÉTALLIQUE DE SOUTIEN, DISPONIBLE DANS LES VERSIONS SUIVANTES:
 CONSOLA PARA LAVABO DE MÁRMOL CON SOPORTE METÁLICO DISPONIBLE EN LAS SIGUIENTES VERSIONES:
 КОНСОЛЬ ПОД РАКОВИНУ СО СТОЛЕШНИЦЕЙ ИЗ МРАМОРА И МЕТАЛЛИЧЕСКОЙ ОПОРНОЙ КОНСТРУКЦИЕЙ; В НАЛИЧИИ СЛЕДУЮЩИЕ ВАРИАНТЫ:

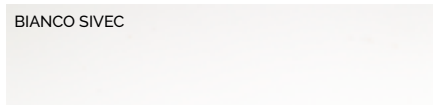
cm L: 92 x H: 94 x D: 51
 L: 36 2/9" x H: 37" x D: 20 1/9"

A	CON PIANO IN MARMO BIANCO CARRARA, LAVABO SOTTOPIANO YORK IN CERAMICA WITH TOP IN WHITE CARRARA MARBLE, YORK UNDER COUNTERTOP CERAMIC BASIN MIT WEISSER CARRARA-MARMORPLATTE, UNTERBAUWASCHBECKEN YORK AUS KERAMIK AVEC PLAN EN MARBRE BLANC DE CARRARE, LAVABO SOUS-PLAN YORK EN CÉRAMIQUE CON ENCIMERA DE MÁRMOL BLANCO DE CARRARA, LAVABO BAJO ENCIMERA YORK DE CERÁMICA СО СТОЛЕШНИЦЕЙ ИЗ БЕЛОГО МРАМОРА BIANCO CARRARA, КЕРАМИЧЕСКОЙ РАКОВИНОЙ YORK ПОД СТОЛЕШНИЦУ	
	CROMO - CHROME - CHROM - CHROME - CROMO - ХРОМ	DECLARIMCACR P 79.93
	ORO CHIARO - LIGHT GOLD - HELLGOLD - OR CLAIR - ORO CLARO - СВЕТЛОЕ ЗОЛОТО	DECLARIMCAOT P 89.85
	NICKEL LUCIDO - POLISHED NICKEL - POLIERNICKEL - NICKEL POLI - NIQUEL BRILLANTE - НИКЕЛЬ БЛЕСТЯЩИЙ	DECLARIMCANK P 89.85
B	CON PIANO IN MARMO NERO MARQUINHA, LAVABO SOTTOPIANO YORK IN CERAMICA WITH TOP IN BLACK MARQUINHA MARBLE, YORK CERAMIC UNDER COUNTERTOP BASIN MIT SCHWARZER MARQUINHA-MARMORPLATTE, UNTERBAUWASCHBECKEN YORK AUS KERAMIK AVEC PLAN EN MARBRE NOIR MARQUINHA, LAVABO SOUS-PLAN YORK EN CÉRAMIQUE CON ENCIMERA DE MÁRMOL NEGRO MARQUINHA, LAVABO BAJO ENCIMERA YORK DE CERÁMICA СО СТОЛЕШНИЦЕЙ ИЗ ЧЕРНОГО МРАМОРА NERO MARQUINHA, КЕРАМИЧЕСКОЙ РАКОВИНОЙ YORK ПОД СТОЛЕШНИЦУ	
	CROMO - CHROME - CHROM - CHROME - CROMO - ХРОМ	DECLARINMACR P 79.93
	ORO CHIARO - LIGHT GOLD - HELLGOLD - OR CLAIR - ORO CLARO - СВЕТЛОЕ ЗОЛОТО	DECLARINMAOT P 89.85
	NICKEL LUCIDO - POLISHED NICKEL - POLIERNICKEL - NICKEL POLI - NIQUEL BRILLANTE - НИКЕЛЬ БЛЕСТЯЩИЙ	DECLARINMANK P 89.85
C	CON PIANO IN MARMO BIANCO SIVEC, LAVABO SOTTOPIANO YORK IN CERAMICA WITH TOP IN WHITE SIVEC MARBLE, YORK CERAMIC UNDER COUNTERTOP BASIN MIT WEISSER SIVEC-MARMORPLATTE, UNTERBAUWASCHBECKEN YORK AUS KERAMIK AVEC PLAN EN MARBRE BLANC SIVEC, LAVABO SOUS-PLAN YORK EN CÉRAMIQUE CON ENCIMERA DE MÁRMOL BLANCO SIVEC, LAVABO BAJO ENCIMERA YORK DE CERÁMICA СО СТОЛЕШНИЦЕЙ ИЗ БЕЛОГО МРАМОРА SIVEC, КЕРАМИЧЕСКОЙ РАКОВИНОЙ YORK ПОД СТОЛЕШНИЦУ	
	CROMO - CHROME - CHROM - CHROME - CROMO - ХРОМ	DECLARISIVCR P 108.87
	ORO CHIARO - LIGHT GOLD - HELLGOLD - OR CLAIR - ORO CLARO - СВЕТЛОЕ ЗОЛОТО	DECLARISIVOT P 118.79
	NICKEL LUCIDO - POLISHED NICKEL - POLIERNICKEL - NICKEL POLI - NIQUEL BRILLANTE - НИКЕЛЬ БЛЕСТЯЩИЙ	DECLARISIVNK P 118.79
D	CON PIANO IN GRANITO NERO ASSOLUTO, LAVABO SOTTOPIANO YORK IN CERAMICA WITH ABSOLUTE BLACK GRANITE TOP, YORK UNDER COUNTERTOP CERAMIC BASIN MIT GRANIT ABSOLUT BLACK-PLATTE, UNTERBAUWASCHBECKEN YORK AUS KERAMIK AVEC PLAN EN GRANIT NOIR ABSOLU, LAVABO SOUS-PLAN YORK EN CÉRAMIQUE CON ENCIMERA DE GRANITO NEGRO ASSOLUTO, LAVABO BAJO ENCIMERA YORK DE CERÁMICA СО СТОЛЕШНИЦЕЙ ИЗ ЧЕРНОГО GRANITO NERO ASSOLUTO, КЕРАМИЧЕСКОЙ РАКОВИНОЙ YORK ПОД СТОЛЕШНИЦУ	
	CROMO - CHROME - CHROM - CHROME - CROMO - ХРОМ	DECLARIGRNCR P 79.93
	ORO CHIARO - LIGHT GOLD - HELLGOLD - OR CLAIR - ORO CLARO - СВЕТЛОЕ ЗОЛОТО	DECLARIGRNOT P 89.85
	NICKEL LUCIDO - POLISHED NICKEL - POLIERNICKEL - NICKEL POLI - NIQUEL BRILLANTE - НИКЕЛЬ БЛЕСТЯЩИЙ	DECLARIGRNNK P 89.85

EVENTUALI ALTRE COMBINAZIONI NELLE VARIANTI DI COLORE DELLA CERAMICA E DEL MARMO SONO DISPONIBILI SU RICHIESTA
 OTHER EVENTUAL COMBINATIONS OF CERAMIC COLOUR AND MARBLE TYPE ARE AVAILABLE UPON REQUEST
 AUF ANFRAGE SIND BEI DER KERAMIK UND DEM MARMOR ANDERE FARBVARIANTEN ERHÄLTlich
 TOUTES AUTRES COMBINAISONS DE VARIANTES DE COULEUR DE LA CÉRAMIQUE ET DU MARBRE SONT DISPONIBLES SUR DEMANDE
 A PETICIÓN, ESTÁN DISPONIBLES OTRAS Y EVENTUALES COMBINACIONES ENTRE LOS VARIOS Matices Y COLORES DE LA CERÁMICA Y DEL MÁRMOL
 ОБРАТИТЕ ВНИМАНИЕ, ЧТО ЛЮБЫЕ ДРУГИЕ КОМБИНАЦИИ ЦВЕТОВ ИЗ КЕРАМИКИ И МРАМОРА МОГУТ БЫТЬ ПРЕДОСТАВЛЕНЫ ПО ЗАПРОСУ

IL TOP NON È PROTETTO CON IMPREGNANTE. SUPPLEMENTO TRATTAMENTO PROTETTIVO: DETRATIDROREP P. 2.33
 THE TOP DOES NOT HAVE A PROTECTIVE FINISH. EXTRA COST FOR PROTECTIVE FINISH: DETRATIDROREP P. 2.33
 DIE NATURSTEINPLATTE WIRD UNVERSIEGELT GELIEFERT. ZUSCHLAG FUER SCHUTZBEHANDLUNG DER PLATTE: DETRATIDROREP P. 2.33
 LE PLAN N'EST PAS PROTÉGÉ PAR UN TRAITEMENT HYDROFUGE. SUPPLÉMENT POUR TRAITEMENT DE PROTECTION : DETRATIDROREP P. 2.33
 LA ENCIMERA NO ESTÁ PROTEGIDA CON IMPREGNADOR. PRECIO POR TRATAMIENTO PROTECTOR: DETRATIDROREP P. 2.33
 СТОЛЕШНИЦА НЕ ОБРАБОТАНА ЗАЩИТНОЙ ПРОПИТКОЙ. ДОПОЛНЕНИЕ ЗАЩИТНОЕ ПОКРЫТИЕ: DETRATIDROREP P. 2.33



DOUBLE CLARIDGE

CONSOLLE PORTALAVABO CON PIANO IN MARMO E STRUTTURA METALLICA DI SOSTEGNO, DISPONIBILE NELLE SEGUENTI VERSIONI:
 CONSOLE WITH MARBLE TOP AND METALLIC LEGS. AVAILABLE IN THE FOLLOWING VERSIONS:
 WASCHTISCH MIT MARMORPLATTE UND METALLGESTELL. IN FOLGENDEN AUSFÜHRUNGEN LIEFERBAR:
 CONSOLE PORTE-LAVABO AVEC PLAN EN MARBRE ET STRUCTURE MÉTALLIQUE DE SOUTIEN, DISPONIBLE DANS LES VERSIONS SUIVANTES:
 CONSOLA PARA LAVABO DE MÁRMOL CON SOPORTE METÁLICO DISPONIBLE EN LAS SIGUIENTES VERSIONES:
 КОНСОЛЬ ПОД РАКОВИНУ СО СТОЛЕШНИЦЕЙ ИЗ МРАМОРА И МЕТАЛЛИЧЕСКОЙ ОПОРНОЙ КОНСТРУКЦИЕЙ; В НАЛИЧИИ СЛЕДУЮЩИЕ ВАРИАНТЫ:

cm L: 180 x H: 94 x D: 51
 L: 70 7/8" x H: 37" x D: 20 1/9"

A	CON PIANO IN MARMO BIANCO CARRARA, LAVABO SOTTOPIANO YORK IN CERAMICA WITH TOP IN WHITE CARRARA MARBLE, YORK UNDER COUNTERTOP CERAMIC BASIN MIT WEISSER CARRARA-MARMORPLATTE, UNTERBAUWASCHBECKEN YORK AUS KERAMIK AVEC PLAN EN MARBRE BLANC DE CARRARE, LAVABO SOUS-PLAN YORK EN CÉRAMIQUE CON ENCIMERA DE MÁRMOL BLANCO DE CARRARA, LAVABO BAJO ENCIMERA YORK DE CERÁMICA СО СТОЛЕШНИЦЕЙ ИЗ БЕЛОГО МРАМОРА BIANCO CARRARA, КЕРАМИЧЕСКОЙ РАКОВИНОЙ YORK ПОД СТОЛЕШНИЦУ	BIANCO CARRARA		
	CROMO - CHROME - CHROM - CHROME - CROMO - ХРОМ		DEDBCLARIMCACR	P 134.17
	ORO CHIARO - LIGHT GOLD - HELLGOLD - OR CLAIR - ORO CLARO - СВЕТЛОЕ ЗОЛОТО		DEDBCLARIMCAOT	P 150.72
	NICKEL LUCIDO - POLISHED NICKEL - POLIERNICKEL - NICKEL POLI - NIQUEL BRILLANTE - НИКЕЛЬ БЛЕСТЯЩИЙ		DEDBCLARIMCANK	P 150.72

B	CON PIANO IN MARMO NERO MARQUINHA, LAVABO SOTTOPIANO YORK IN CERAMICA WITH TOP IN BLACK MARQUINHA MARBLE, YORK CERAMIC UNDER COUNTERTOP BASIN MIT SCHWARZER MARQUINHA-MARMORPLATTE, UNTERBAUWASCHBECKEN YORK AUS KERAMIK AVEC PLAN EN MARBRE NOIR MARQUINHA, LAVABO SOUS-PLAN YORK EN CÉRAMIQUE CON ENCIMERA DE MÁRMOL NEGRO MARQUINHA, LAVABO BAJO ENCIMERA YORK DE CERÁMICA СО СТОЛЕШНИЦЕЙ ИЗ ЧЕРНОГО МРАМОРА NERO MARQUINHA, КЕРАМИЧЕСКОЙ РАКОВИНОЙ YORK ПОД СТОЛЕШНИЦУ	NERO MARQUINHA		
	CROMO - CHROME - CHROM - CHROME - CROMO - ХРОМ		DEDBCLARINMACR	P 134.17
	ORO CHIARO - LIGHT GOLD - HELLGOLD - OR CLAIR - ORO CLARO - СВЕТЛОЕ ЗОЛОТО		DEDBCLARINMAOT	P 150.72
	NICKEL LUCIDO - POLISHED NICKEL - POLIERNICKEL - NICKEL POLI - NIQUEL BRILLANTE - НИКЕЛЬ БЛЕСТЯЩИЙ		DEDBCLARINMANK	P 150.72

C	CON PIANO IN MARMO BIANCO SIVEC, LAVABO SOTTOPIANO YORK IN CERAMICA WITH TOP IN WHITE SIVEC MARBLE, YORK CERAMIC UNDER COUNTERTOP BASIN MIT WEISSER SIVEC-MARMORPLATTE, UNTERBAUWASCHBECKEN YORK AUS KERAMIK AVEC PLAN EN MARBRE BLANC SIVEC, LAVABO SOUS-PLAN YORK EN CÉRAMIQUE CON ENCIMERA DE MÁRMOL BLANCO SIVEC, LAVABO BAJO ENCIMERA YORK DE CERÁMICA СО СТОЛЕШНИЦЕЙ ИЗ БЕЛОГО МРАМОРА SIVEC, КЕРАМИЧЕСКОЙ РАКОВИНОЙ YORK ПОД СТОЛЕШНИЦУ	BIANCO SIVEC		
	CROMO - CHROME - CHROM - CHROME - CROMO - ХРОМ		DEDBCLARISIVCR	P 183.59
	ORO CHIARO - LIGHT GOLD - HELLGOLD - OR CLAIR - ORO CLARO - СВЕТЛОЕ ЗОЛОТО		DEDBCLARISIVOT	P 200.14
	NICKEL LUCIDO - POLISHED NICKEL - POLIERNICKEL - NICKEL POLI - NIQUEL BRILLANTE - НИКЕЛЬ БЛЕСТЯЩИЙ		DEDBCLARISIVNK	P 200.14

D	CON PIANO IN GRANITO NERO ASSOLUTO, LAVABO SOTTOPIANO YORK IN CERAMICA WITH ABSOLUTE BLACK GRANITE TOP, YORK UNDER COUNTERTOP CERAMIC BASIN MIT GRANIT ABSOLUT BLACK-PLATTE, UNTERBAUWASCHBECKEN YORK AUS KERAMIK AVEC PLAN EN GRANIT NOIR ABSOLU, LAVABO SOUS-PLAN YORK EN CÉRAMIQUE CON ENCIMERA DE GRANITO NEGRO ASSOLUTO, LAVABO BAJO ENCIMERA YORK DE CERÁMICA СО СТОЛЕШНИЦЕЙ ИЗ ЧЕРНОГО GRANITO NERO ASSOLUTO, КЕРАМИЧЕСКОЙ РАКОВИНОЙ YORK ПОД СТОЛЕШНИЦУ	NERO ASSOLUTO		
	CROMO - CHROME - CHROM - CHROME - CROMO - ХРОМ		DEDBCLARIGRNCR	P 134.17
	ORO CHIARO - LIGHT GOLD - HELLGOLD - OR CLAIR - ORO CLARO - СВЕТЛОЕ ЗОЛОТО		DEDBCLARIGRNOT	P 150.72
	NICKEL LUCIDO - POLISHED NICKEL - POLIERNICKEL - NICKEL POLI - NIQUEL BRILLANTE - НИКЕЛЬ БЛЕСТЯЩИЙ		DEDBCLARIGRNNK	P 150.72

EVENTUALI ALTRE COMBINAZIONI NELLE VARIANTI DI COLORE DELLA CERAMICA E DEL MARMO SONO DISPONIBILI SU RICHIESTA
 OTHER EVENTUAL COMBINATIONS OF CERAMIC COLOUR AND MARBLE TYPE ARE AVAILABLE UPON REQUEST
 AUF ANFRAGE SIND BEI DER KERAMIK UND DEM MARMOR ANDERE FARBVARIANTEN ERHÄLTICH
 TOUTES AUTRES COMBINAISONS DE VARIANTES DE COULEUR DE LA CÉRAMIQUE ET DU MARBRE SONT DISPONIBLES SUR DEMANDE
 A PETICIÓN, ESTÁN DISPONIBLES OTRAS Y EVENTUALES COMBINACIONES ENTRE LOS VARIOS Matices Y COLORES DE LA CERÁMICA Y DEL MÁRMOL
 ОБРАТИТЕ ВНИМАНИЕ, ЧТО ЛЮБЫЕ ДРУГИЕ КОМБИНАЦИИ ЦВЕТОВ ИЗ КЕРАМИКИ И МРАМОРА МОГУТ БЫТЬ ПРЕДОСТАВЛЕНЫ ПО ЗАПРОСУ

IL TOP NON È PROTETTO CON IMPREGNANTE. SUPPLEMENTO TRATTAMENTO PROTETTIVO: DETRATIDROREP P. 2.33
 THE TOP DOES NOT HAVE A PROTECTIVE FINISH. EXTRA COST FOR PROTECTIVE FINISH: DETRATIDROREP P. 2.33
 DIE NATURSTEINPLATTE WIRD UNVERSIEGELT GELIEFERT. ZUSCHLAG FUER SCHUTZBEHANDLUNG DER PLATTE: DETRATIDROREP P. 2.33
 LE PLAN N'EST PAS PROTÉGÉ PAR UN TRAITEMENT HYDROFUGE. SUPPLÉMENT POUR TRAITEMENT DE PROTECTION : DETRATIDROREP P. 2.33
 LA ENCIMERA NO ESTÁ PROTEGIDA CON IMPREGNADOR. PRECIO POR TRATAMIENTO PROTECTOR: DETRATIDROREP P. 2.33
 СТОЛЕШНИЦА НЕ ОБРАБОТАНА ЗАЩИТНОЙ ПРОПИТКОЙ. ДОПОЛНЕНИЕ ЗАЩИТНОЕ ПОКРЫТИЕ: DETRATIDROREP P. 2.33



COLETTE

CONSOLLE DISPONIBILE NELLE SEGUENTI VERSIONI:
 CONSOLE AVAILABLE IN THE FOLLOWING VERSIONS:
 WASCHTISCH IN FOLGENDEN AUSFÜHRUNGEN LIEFERBAR:
 CONSOLA DISPONIBLE DANS LES VERSIONS SUIVANTES:
 CONSOLA DISPONIBLE EN LAS SIGUIENTES VERSIONES:
 КОНСОЛЬ ВОЗМОЖНА В СЛЕДУЮЩИХ ВАРИАНТАХ:

cm L: 109 x H: 95 x D: 57
 L: 42 8/9" x H: 37 2/5" x D: 22 4/9"

A CON PIANO E GAMBE IN CERAMICA BIANCA
 WITH TOP AND LEGS IN WHITE CERAMIC
 MIT PLATTE UND BEINEN AUS WEISSER KERAMIK
 AVEC PLAN ET PATTES EN CÉRAMIQUE BLANCHE
 CON ENCIMERA Y PATAS DE CERÁMICA BLANCA
 СО СТОЛЕШНИЦЕЙ И НОЖКАМИ ИЗ БЕЛОЙ КЕРАМИКИ

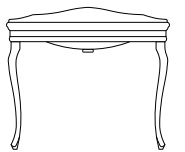

DECOLETTEBI(1-3)FGBI

P 39.07

B CON PIANO IN CERAMICA BIANCA E GAMBE IN METALLO
 WITH TOP IN WHITE CERAMIC AND METALLIC LEGS
 MIT PLATTE AUS WEISSER KERAMIK UND BEINEN AUS METALL
 AVEC PLAN EN CÉRAMIQUE BLANCHE ET PATTES MÉTALLIQUES
 CON ENCIMERA DE CERÁMICA BLANCA Y PATAS METÁLICAS
 СО СТОЛЕШНИЦЕЙ ИЗ БЕЛОЙ КЕРАМИКИ И МЕТАЛЛИЧЕ СКИМИ НОЖКАМИ

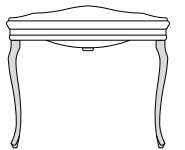

CROMO - CHROME - CHROM - CHROME - CROMO - ХРОМ

DECOLETTEBI(1-3)FGCR

P 47.61

ORO CHIARO - LIGHT GOLD - HELLGOLD - OR CLAIR - ORO CLARO - СВЕТЛОЕ ЗОЛОТО

DECOLETTEBI(1-3)FGOT

P 57.16

NICKEL LUCIDO - POLISHED NICKEL - POLIERNICKEL - NICKEL POLI - NIQUEL BRILLANTE - НИКЕЛЬ БЛЕСТЯЩИЙ

DECOLETTEBI(1-3)FGNK

P 57.16

LA STRUTTURA METALLICA È REALIZZATA IN FUSIONE DI ALLUMINIO ED EVENTUALI PICCOLE IMPERFEZIONI SULLA SUPERFICIE SONO DA CONSIDERARSI CARATTERISTICHE DEL PRODOTTO
 THE METALLIC STRUCTURE IS CONSTRUCTED IN A FUSED ALUMINIUM AND CERTAIN TINY IMPERFECTIONS ON THE PRODUCT'S SURFACE ARE CONSIDERED CHARACTERISTICS OF THE PRODUCT
 DAS METALLGESTELL IST AUS EINER ALUMINIUMSCHMELZUNG REALISIERT UND EVENTUELLE KLEINE UNVOLLKOMMENHEITEN AUF DER OBERFLÄCHE SIND ALS CHARAKTERISTISCHE
 EIGENSCHAFTEN DES PRODUKTS ANZUSEHEN

LA STRUCTURE MÉTALLIQUE EST RÉALISÉE EN FUSION D'ALUMINIUM ET D'ÉVENTUELLES PETITES IMPERFECTIONS SUR LA SURFACE SONT À CONSIDÉRER COMME CARACTÉRISTIQUES DU PRODUIT
 LA ESTRUCTURA METÁLICA EST REALIZADA EN FUSIÓN DE ALUMINIO POR LO QUE PEQUEÑAS IMPERFECCIONES DEBEN CONSIDERARSE CARACTERÍSTICAS DEL PRODUCTO
 МЕТАЛЛИЧЕСКАЯ КОНСТРУКЦИЯ ВЫПОЛНЕНА ИЗ ЛИТОГО АЛЮМИНИЯ. ПОЭТОМУ ВОЗМОЖНЫЕ НЕБОЛЬШИЕ «НЕДОСТАТКИ» ПОВЕРХНОСТИ НЕ СЛЕДУЕТ СЧИТАТЬ ДЕФЕКТАМИ ИЗДЕЛИЯ



DUKE

CONSOLE PER LAVABO ETOILE
 CONSOLE FOR ETOILE BASIN
 METALLGESTELL FÜR WASCHECKEN ETOILE
 CONSOLE POUR LAVABO ETOILE
 BASE METALICA PARA LAVABO ETOILE
 КОНСОЛЬ ПОД РАКОВИНУ ETOILE

cm L: 70 x H: 86,7 x D: 53
 L: 27 5/9" x H: 34 1/8" x D: 20 7/8"

CROMO - CHROME - CHROM - CHROME - CROMO - ХРОМ	DEDUKECR	P 40.39
ORO CHIARO - LIGHT GOLD - HELLGOLD - OR CLAIR - ORO CLARO - СВЕТЛОЕ ЗОЛОТО	DEDUKEOT	P 50.14
NICKEL LUCIDO - POLISHED NICKEL - POLIERNICKEL - NICKEL POLI - NIQUEL BRILLANTE - НИКЕЛЬ БЛЕСТЯЩИЙ	DEDUKENK	P 50.14



ETOILE BASIN

LAVABO ETOILE (1-3 FORI)
 ETOILE BASIN (1-3 TAP HOLES)
 WASCHECKEN ETOILE (1-3 LÖCHER)
 LAVABO ETOILE (1-3 TROUS)
 LAVABO ETOILE (1-3 HUECOS)
 РАКОВИНА ETOILE (1-3 ОТВЕРСТИЯ)

IBLG(1-3)FET
 P 15.10

cm L: 70 x H: 22 x D: 53
 L: 27 5/9" x H: 8 2/3" x D: 20 7/8"

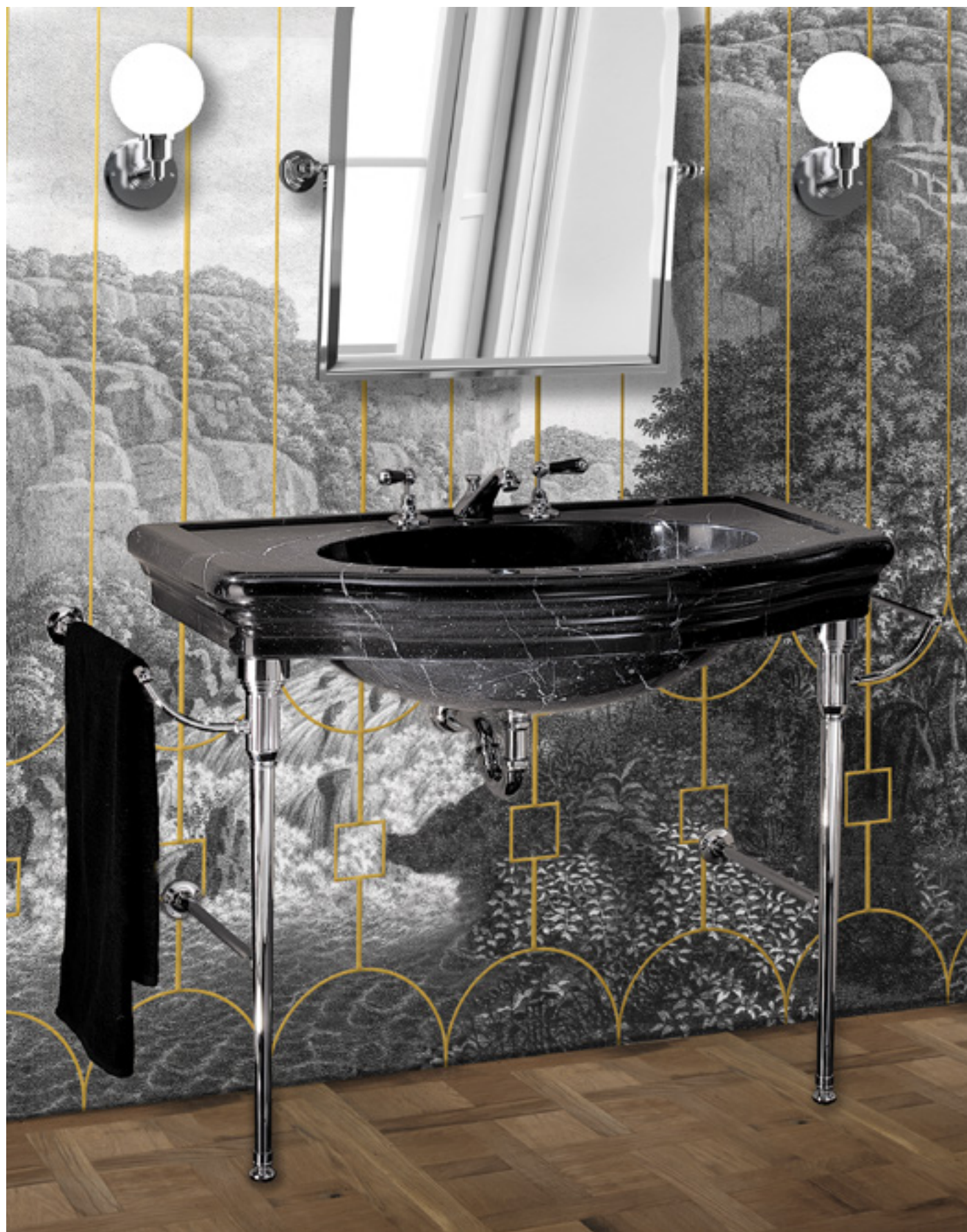

EMPIRE

CONSOLLE PORTALAVABO CON PIANO IN MARMO MONOBLOCCO E STRUTTURA METALLICA DI SOSTEGNO, DISPONIBILE NELLE SEGUENTI VERSIONI:
 SINGLE BLOCK MARBLE CONSOLE WITH METALLIC LEGS. AVAILABLE IN THE FOLLOWING VERSIONS:
 WASCHTISCH AUS BLOCK MARMOR UND METALLGESTELL. IN FOLGENDEN AUSFÜHRUNGEN LIEFERBAR:
 CONSOLE PORTE-LAVABO AVEC PLAN EN MARBRE MONOBLOC ET STRUCTURE MÉTALLIQUE DE SOUTIEN. DISPONIBLE DANS LES VERSIONS SUIVANTES:
 CONSOLA MONOBLOQUE PARA LAVABO DE MÁRMOL CON SOPORTE METÁLICO DISPONIBLE EN LAS SIGUIENTES VERSIONES:
 КОНСОЛЬ С ИНТЕГРИРОВАННОЙ РАКОВИНОЙ ИЗ МРАМОРА И МЕТАЛЛИЧЕСКОЙ ОПОРНОЙ КОНСТРУКЦИЕЙ. ПРОИЗВОДИТСЯ СЛЕДУЮЩИЕ ВАРИАНТЫ:

cm L: 126 x H: 87 x D: 60
 L: 49 3/5" x H: 34 1/4" x D: 23 5/8"

A CON PIANO E LAVABO IN MARMO BIANCO CARRARA
 WITH COUNTERTOP AND BASIN IN CARRARA WHITE MARBLE
 MIT TISCH UND WASCHBECKEN AUS WEISSEM CARRARA-MARMOR
 AVEC PLAN ET VASQUE EN MARBRE BLANC DE CARRARE
 CON ENCIMERA Y LAVABO DE MÁRMOL BLANCO DE CARRARA
 С ПЛОСКОСТЬЮ И РАКОВИНОЙ ИЗ БЕЛОГО МРАМОРА CARRARA

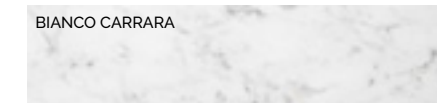

CROMO - CHROME - CHROM - CHROME - CROMO - ХРОМ	DEEMPIREBICR	P 164.61
ORO CHIARO - LIGHT GOLD - HELLGOLD - OR CLAIR - ORO CLARO - СВЕТЛОЕ ЗОЛОТО	DEEMPIREBIOT	P 167.41
NICKEL LUCIDO - POLISHED NICKEL - POLIERNICKEL - NICKEL POLI - NIQUEL BRILLANTE - НИКЕЛЬ БЛЕСТЯЩИЙ	DEEMPIREBINKS	P 167.41

B CON PIANO E LAVABO IN MARMO NERO MARQUINHA
 WITH COUNTERTOP AND BASIN IN BLACK MARQUINHA MARBLE
 MIT TISCH UND WASCHBECKEN AUS SCHWARZEM MARQUINHA-MARMOR
 AVEC PLAN ET VASQUE EN MARBRE NOIR MARQUINHA
 CON ENCIMERA Y LAVABO DE MÁRMOL NEGRO MARQUINA
 С ПЛОСКОСТЬЮ И РАКОВИНОЙ ИЗ ЧЕРНОГО МРАМОРА MARQUINHA

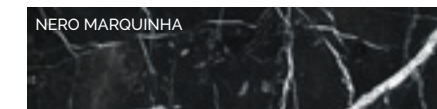

CROMO - CHROME - CHROM - CHROME - CROMO - ХРОМ	DEEMPIRENECR	P 164.61
ORO CHIARO - LIGHT GOLD - HELLGOLD - OR CLAIR - ORO CLARO - СВЕТЛОЕ ЗОЛОТО	DEEMPIRENEOT	P 167.41
NICKEL LUCIDO - POLISHED NICKEL - POLIERNICKEL - NICKEL POLI - NIQUEL BRILLANTE - НИКЕЛЬ БЛЕСТЯЩИЙ	DEEMPIRENEKS	P 167.41

ALTRE COMBINAZIONI NELLE TIPOLOGIE DI MARMO SONO DISPONIBILI SU RICHIESTA

OTHER COMBINATIONS OF MARBLE TYPE ARE AVAILABLE UPON REQUEST
 ANDERE KOMBINATIONEN BEIM MARMORTYPUS SIND AUF ANFRAGE ERHÄLTICH
 D'AUTRES COMBINAISONS DE TYPES DE MARBRE SONT DISPONIBLES SUR DEMANDE
 OTRAS COMBINACIONES ENTRE TIPOS DE MÁRMOL ESTÁN DISPONIBLES A PETICIÓN
 ОБРАТИТЕ ВНИМАНИЕ, ЧТО ДРУГИЕ ВИДЫ МРАМОРА МОГУТ БЫТЬ ПРЕДОСТАВЛЕНЫ ПО ЗАПРОСУ

IL TOP NON È PROTETTO CON IMPREGNANTE. SUPPLEMENTO TRATTAMENTO PROTETTIVO: DETRATIDROREP P. 2.33
 THE TOP DOES NOT HAVE A PROTECTIVE FINISH. EXTRA COST FOR PROTECTIVE FINISH: DETRATIDROREP P. 2.33
 DIE NATURSTEINPLATTE WIRD UNVERSIEGELT GELIEFERT. ZUSCHLAG FUER SCHUTZBEHANDLUNG DER PLATTE: DETRATIDROREP P. 2.33
 LE PLAN N'EST PAS PROTÉGÉ PAR UN TRAITEMENT HYDROFUGE. SUPPLÉMENT POUR TRAITEMENT DE PROTECTION: DETRATIDROREP P. 2.33
 LA ENCIMERA NO ESTÁ PROTEGIDA CON IMPREGNADOR. PRECIO POR TRATAMIENTO PROTECTOR: DETRATIDROREP P. 2.33
 СТОЛЕШНИЦА НЕ ОБРАБОТАНА ЗАЩИТНОЙ ПРОПИТКОЙ. ДОПОЛНЕНИЕ ЗАЩИТНОЕ ПОКРЫТИЕ: DETRATIDROREP P. 2.33



EPOQUE

CONSOLE PORTALAVABO CON PIANO IN MARMO E STRUTTURA METALLICA DI SOSTEGNO DISPONIBILE NELLE SEGUENTI VERSIONI:
 CONSOLE WITH MARBLE TOP AND METALLIC LEGS. AVAILABLE IN THE FOLLOWING VERSIONS:
 WÄSCHTISCH MIT MARMORPLATTE UND METALLGESTELL. IN FOLGENDEN AUSFÜHRUNGEN LIEFERBAR:
 CONSOLE PORTE-LAVABO AVEC PLAN EN MARBRE ET STRUCTURE MÉTALLIQUE DE SOUTIEN, DISPONIBLE DANS LES VERSIONS SUIVANTES:
 CONSOLA PARA LAVABO DE MÁRMOL CON SOPORTE METÁLICO DISPONIBLE EN LAS SIGUIENTES VERSIONES:
 КОНСОЛЬ ПОД РАКОВИНУ СО СТОЛЕШНИЦЕЙ ИЗ МРАМОРА И МЕТАЛЛИЧЕСКОЙ ОПОРНОЙ КОНСТРУКЦИЕЙ; В НАЛИЧИИ СЛЕДУЮЩИЕ ВАРИАНТЫ:

cm L: 103,5 x H: 96,5 x D: 59,7
 L: 40 3/4" x H: 38" x D: 23 1/2"

A CON PIANO IN MARMO BIANCO CARRARA, LAVABO SOTTOPIANO YORK IN CERAMICA
 WITH TOP IN WHITE CARRARA MARBLE, YORK UNDER COUNTERTOP CERAMIC BASIN
 MIT WEISSER CARRARA-MARMORPLATTE, UNTERBAUWASCHBECKEN YORK AUS KERAMIK
 AVEC PLAN EN MARBRE BLANC DE CARRARE, LAVABO SOUS-PLAN YORK EN CÉRAMIQUE
 CON ENCIMERA DE MÁRMOL BLANCO DE CARRARA, LAVABO BAJO ENCIMERA YORK DE CERÁMICA
 СО СТОЛЕШНИЦЕЙ ИЗ БЕЛОГО МРАМОРА BIANCO CARRARA, КЕРАМИЧЕСКОЙ РАКОВИНОЙ YORK ПОД СТОЛЕШНИЦУ



CROMO - CHROME - CHROM - CHROME - CROMO - ХРОМ	DEEPOQUEMACR	P 83.94
ORO CHIARO - LIGHT GOLD - HELLGOLD - OR CLAIR - ORO CLARO - СВЕТЛОЕ ЗОЛОТО	DEEPOQUEMAOT	P 94.36
NICKEL LUCIDO - POLISHED NICKEL - POLIERNICKEL - NICKEL POLI - NIQUEL BRILLANTE - НИКЕЛЬ БЛЕСТЯЩИЙ	DEEPOQUEMANK	P 94.36

B CON PIANO IN MARMO NERO MARQUINHA, LAVABO SOTTOPIANO YORK IN CERAMICA
 WITH TOP IN BLACK MARQUINHA MARBLE, YORK CERAMIC UNDER COUNTERTOP BASIN
 MIT SCHWARZER MARQUINHA-MARMORPLATTE, UNTERBAUWASCHBECKEN YORK AUS KERAMIK
 AVEC PLAN EN MARBRE NOIR MARQUINHA, LAVABO SOUS-PLAN YORK EN CÉRAMIQUE
 CON ENCIMERA DE MÁRMOL NEGRO MARQUINHA, LAVABO BAJO ENCIMERA YORK DE CERÁMICA
 СО СТОЛЕШНИЦЕЙ ИЗ ЧЕРНОГО МРАМОРА NERO MARQUINHA, КЕРАМИЧЕСКОЙ РАКОВИНОЙ YORK ПОД СТОЛЕШНИЦУ



CROMO - CHROME - CHROM - CHROME - CROMO - ХРОМ	DEEPOQUENMACR	P 83.94
ORO CHIARO - LIGHT GOLD - HELLGOLD - OR CLAIR - ORO CLARO - СВЕТЛОЕ ЗОЛОТО	DEEPOQUENMAOT	P 94.36
NICKEL LUCIDO - POLISHED NICKEL - POLIERNICKEL - NICKEL POLI - NIQUEL BRILLANTE - НИКЕЛЬ БЛЕСТЯЩИЙ	DEEPOQUENMANK	P 94.36

C CON PIANO IN MARMO CALACATTA BORGHINI, LAVABO SOTTOPIANO YORK IN CERAMICA
 WITH TOP IN CALACATTA BORGHINI MARBLE, YORK CERAMIC UNDER COUNTERTOP BASIN
 MIT CALACATTA BORGHINI-MARMORPLATTE, UNTERBAUWASCHBECKEN YORK AUS KERAMIK
 AVEC PLAN EN MARBRE CALACATTA BORGHINI, LAVABO SOUS-PLAN YORK EN CÉRAMIQUE
 CON ENCIMERA DE MÁRMOL CALACATTA BORGHINI, LAVABO BAJO ENCIMERA YORK DE CERÁMICA
 СО СТОЛЕШНИЦЕЙ ИЗ МРАМОРА CALACATTA BORGHINI, КЕРАМИЧЕСКОЙ РАКОВИНОЙ YORK ПОД СТОЛЕШНИЦУ

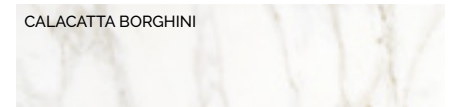

CROMO - CHROME - CHROM - CHROME - CROMO - ХРОМ	DEEPOQUECALCR	P 137.67
ORO CHIARO - LIGHT GOLD - HELLGOLD - OR CLAIR - ORO CLARO - СВЕТЛОЕ ЗОЛОТО	DEEPOQUECALOT	P 148.09
NICKEL LUCIDO - POLISHED NICKEL - POLIERNICKEL - NICKEL POLI - NIQUEL BRILLANTE - НИКЕЛЬ БЛЕСТЯЩИЙ	DEEPOQUECALNK	P 148.09

D CON PIANO IN GRANITO NERO ASSOLUTO, LAVABO SOTTOPIANO YORK IN CERAMICA
 WITH ABSOLUTE BLACK GRANITE TOP, YORK UNDER COUNTERTOP CERAMIC BASIN
 MIT GRANIT ABSOLUT BLACK-PLATTE, UNTERBAUWASCHBECKEN YORK AUS KERAMIK
 AVEC PLAN EN GRANIT NOIR ABSOLU, LAVABO SOUS-PLAN YORK EN CÉRAMIQUE
 CON ENCIMERA DE GRANITO NEGRO ASSOLUTO, LAVABO BAJO ENCIMERA YORK DE CERÁMICA
 СО СТОЛЕШНИЦЕЙ ИЗ ЧЕРНОГО GRANITO NERO ASSOLUTO, КЕРАМИЧЕСКОЙ РАКОВИНОЙ YORK ПОД СТОЛЕШНИЦУ



CROMO - CHROME - CHROM - CHROME - CROMO - ХРОМ	DEEPOQUEGRNCR	P 94.82
ORO CHIARO - LIGHT GOLD - HELLGOLD - OR CLAIR - ORO CLARO - СВЕТЛОЕ ЗОЛОТО	DEEPOQUEGRNOT	P 105.24
NICKEL LUCIDO - POLISHED NICKEL - POLIERNICKEL - NICKEL POLI - NIQUEL BRILLANTE - НИКЕЛЬ БЛЕСТЯЩИЙ	DEEPOQUEGRNKK	P 105.24

EVENTUALI ALTRE COMBINAZIONI NELLE VARIANTI DI COLORE DELLA CERAMICA E DEL MARMO SONO DISPONIBILI SU RICHIESTA
 OTHER EVENTUAL COMBINATIONS OF CERAMIC COLOUR AND MARBLE TYPE ARE AVAILABLE UPON REQUEST
 AUF ANFRAGE SIND BEI DER KERAMIK UND DEM MARMOR ANDERE FARBVARIANTEN ERHÄLTICH
 TOUTES AUTRES COMBINAISONS DE VARIANTES DE COULEUR DE LA CÉRAMIQUE ET DU MARBRE SONT DISPONIBLES SUR DEMANDE
 A PETICIÓN, ESTÁN DISPONIBLES OTRAS Y EVENTUALES COMBINACIONES ENTRE LOS VARIOS Matices Y COLORES DE LA CERÁMICA Y DEL MÁRMOL
 ОБРАТИТЕ ВНИМАНИЕ, ЧТО ЛЮБЫЕ ДРУГИЕ КОМБИНАЦИИ ЦВЕТОВ ИЗ КЕРАМИКИ И МРАМОРА МОГУТ БЫТЬ ПРЕДОСТАВЛЕНЫ ПО ЗАПРОСУ

IL TOP NON È PROTETTO CON IMPREGNANTE. SUPPLEMENTO TRATTAMENTO PROTETTIVO: DETRATIDROREP P. 2.33
 THE TOP DOES NOT HAVE A PROTECTIVE FINISH. EXTRA COST FOR PROTECTIVE FINISH: DETRATIDROREP P. 2.33
 DIE NATURSTEINPLATTE WIRD UNVERSIEGELT GELIEFERT. ZUSCHLAG FUER SCHUTZBEHANDLUNG DER PLATTE: DETRATIDROREP P. 2.33
 LE PLAN N'EST PAS PROTÉGÉ PAR UN TRAITEMENT HYDROFUGE. SUPPLÉMENT POUR TRAITEMENT DE PROTECTION : DETRATIDROREP P. 2.33
 LA ENCIMERA NO ESTÁ PROTEGIDA CON IMPREGNADOR. PRECIO POR TRATAMIENTO PROTECTOR: DETRATIDROREP P. 2.33
 СТОЛЕШНИЦА НЕ ОБРАБОТАНА ЗАЩИТНОЙ ПРОПИТКОЙ. ДОПОЛНЕНИЕ ЗАЩИТНОЕ ПОКРЫТИЕ: DETRATIDROREP P. 2.33



ETOILE

CONSOLLE PER LAVABO ETOILE CON PORTAOGGETTI IN VETRO
 CONSOLE FOR ETOILE BASIN WITH TOWEL RAILS AND GLASS SHELF
 METALLGESTELL FÜR WASCHEBECKEN ETOILE MIT HANDTUCHALTER UND GLASBRETT
 CONSOLE POUR LAVABO ETOILE AVEC PORTE-SERVIETTES ET ÉTAGÈRE PORTE-OBJETS EN VITRE
 BASE PARA LAVABO ETOILE CON TOALLERO Y ESTANTE EN VIDRIO
 КОНСОЛЬ С ПОЛОТЕНЦЕДЕРЖАТЕЛЯМИ И СТЕКЛЯННОЙ ПОЛОЧКОЙ ПОД РАКОВИНУ ETOILE

cm L: 78 x H: 85,8 x D: 53
 L: 30 5/7" x H: 33 7/9" x D: 20 7/8"

CROMO - CHROME - CHROM - CHROME - CROMO - ХРОМ	DEETOILECR	P 23.61
ORO CHIARO - LIGHT GOLD - HELLGOLD - OR CLAIR - ORO CLARO - СВЕТЛОЕ ЗОЛОТО	DEETOILE	P 30.17
NICKEL LUCIDO - POLISHED NICKEL - POLIERNICKEL - NICKEL POLI - NIQUEL BRILLANTE - НИКЕЛЬ БЛЕСТЯЩИЙ	DEETOILENKS	P 30.17

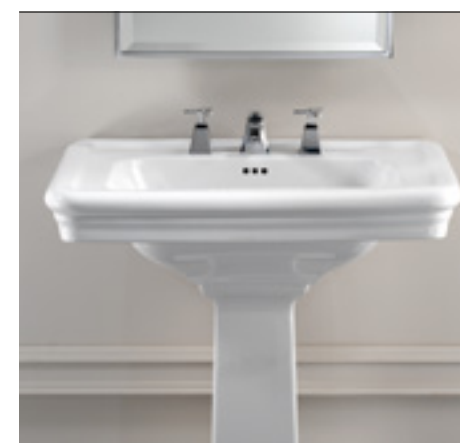

ETOILE BASIN

LAVABO ETOILE (1-3 FORI)
 ETOILE BASIN (1-3 TAP HOLES)
 WASCHEBECKEN ETOILE (1-3 LÖCHER)
 LAVABO ETOILE (1-3 TROUS)
 LAVABO ETOILE (1-3 HUECOS)
 РАКОВИНА ETOILE(1-3 ОТВЕРСТИЯ)

IBLG(1-3)FET
 P 15.10

cm L: 70 x H: 22 x D: 53
 L: 27 5/9" x H: 8 2/3" x D: 20 7/8"



NEW ETOILE

CONSOLE PER LAVABO NEW ETOILE
 CONSOLE FOR NEW ETOILE BASIN
 METALLGESTELL FÜR WASCHBECKEN NEW ETOILE
 CONSOLE POUR LAVABO NEW ETOILE
 BASE METALICA PARA LAVABO NEW ETOILE
 КОНСОЛЬ ПОД РАКОВИНУ NEW ETOILE

cm L: 98 x H: 83,5 x D: 52,5
 L: 38 7/4" x H: 32 7/8" x D: 20 2/3"

CROMO - CHROME - CHROM - CHROME - CROMO - ХРОМ	DENEWETOILECR	P 23.54
ORO CHIARO - LIGHT GOLD - HELLGOLD - OR CLAIR - ORO CLARO - СВЕТЛОЕ ЗОЛОТО	DENEWETOILEOT	P 26.26
NICKEL LUCIDO - POLISHED NICKEL - POLIERNICKEL - NICKEL POLI - NIQUEL BRILLANTE - НИКЕЛЬ БЛЕСТЯЩИЙ	DENEWETOILENKS	P 26.26



NEW ETOILE BASIN

LAVABO NEW ETOILE (1-3 FORI)
 NEW ETOILE BASIN (1-3 TAP HOLES)
 WASCHBECKEN NEW ETOILE (1-3 LÖCHER)
 LAVABO NEW ETOILE (1-3 TROUS)
 LAVABO NEW ETOILE (1-3 HUECOS)
 РАКОВИНА NEW ETOILE (1-3 ОТВЕРСТИЯ)

IBLG(1-3)FNET
 P 15.24

cm L: 70,5 x H: 22 x D: 52,5
 L: 27 3/4" x H: 8 2/3" x D: 20 2/3"



JACQUELINE

CONSOLLE PORTALAVABO CON PIANO IN MARMO E STRUTTURA METALLICA DI SOSTEGNO
 CONSOLE WITH MARBLE TOP AND METALLIC LEGS
 WASCHTISCH MIT MARMORPLATTE UND METALLGESTELL
 CONSOLE PORTE-LAVABO AVEC PLAN EN MARBRE ET STRUCTURE MÉTALLIQUE DE SOUTIEN
 CONSOLA PARA LAVABO DE MÁRMOL CON SOPORTE METÁLICO
 КОНСОЛЬ ПОД РАКОВИНУ СО СТОЛЕШНИЦЕЙ ИЗ МРАМОРА И МЕТАЛЛИЧЕСКОЙ ОПОРОЙ КОНСТРУКЦИЕЙ

cm L: 108 x H: 93,5 x D: 58,2
 L: 42 1/2" x H: 36 4/5" x D: 22 8/9"

PREZZO SU RICHIESTA PER L'ABBINAMENTO AI SEGUENTI LAVABI (VEDI PAGINA 306):
 PRICE ON REQUEST FOR COMBINATION WITH THE FOLLOWING WASHBASINS (SEE PAGE 306):
 PREIS AUF ANFRAGE FÜR DIE KOMBINATION MIT DEN FOLGENDEN WASCHBECKEN (SIEHE SEITE 306):
 PRIX SUR DEMANDE POUR L'ASSORTIMENT AVEC LES LAVABOS SUIVANTS (VOIR PAGE 306):
 PRECIO SEGÚN PETICIÓN DE COMBINADOS CON LOS SIGUIENTES LAVABOS (VÉASE PÁGINA 306):
 ЦЕНА ПО ЗАПРОСУ ПРИ ПОДБОРЕ ЭЛЕМЕНТОВ К СЛЕДУЮЩИМ РАКОВИНАМ (СМ СТР 306):
BABYLON - BABYLON CERAMIC - ROSE - SWINDON

EVENTUALI ALTRE COMBINAZIONI NELLE VARIANTI DI COLORE DELLA CERAMICA E DEL MARMO SONO DISPONIBILI SU RICHIESTA
 OTHER EVENTUAL COMBINATIONS OF CERAMIC COLOUR AND MARBLE TYPE ARE AVAILABLE UPON REQUEST
 AUF ANFRAGE SIND BEI DER KERAMIK UND DEM MARMOR ANDERE FARBVARIANTEN ERHÄLTICH
 TOUTES AUTRES COMBINAISONS DE VARIANTES DE COULEUR DE LA CÉRAMIQUE ET DU MARBRE SONT DISPONIBLES SUR DEMANDE
 A PETICIÓN, ESTÁN DISPONIBLES OTRAS Y EVENTUALES COMBINACIONES ENTRE LOS VARIOS Matices Y COLORES DE LA CERÁMICA Y DEL MÁRMOL
 ОБРАТИТЕ ВНИМАНИЕ, ЧТО ЛЮБЫЕ ДРУГИЕ КОМБИНАЦИИ ЦВЕТОВ ИЗ КЕРАМИКИ И МРАМОРА МОГУТ БЫТЬ ПРЕДОСТАВЛЕНЫ ПО ЗАПРОСУ

IL TOP NON È PROTETTO CON IMPREGNANTE. SUPPLEMENTO TRATTAMENTO PROTETTIVO: DETRATIDROREP P. 2.33
 THE TOP DOES NOT HAVE A PROTECTIVE FINISH. EXTRA COST FOR PROTECTIVE FINISH: DETRATIDROREP P. 2.33
 DIE NATURSTEINPLATTE WIRD UNVERSIEGELT GELIEFERT. ZUSCHLAG FUER SCHUTZBEHANDLUNG DER PLATTE: DETRATIDROREP P. 2.33
 LE PLAN N'EST PAS PROTÉGÉ PAR UN TRAITEMENT HYDROFUGE. SUPPLÉMENT POUR TRAITEMENT DE PROTECTION : DETRATIDROREP P. 2.33
 LA ENCIMERA NO ESTÁ PROTEGIDA CON IMPREGNADOR. PRECIO POR TRATAMIENTO PROTECTOR: DETRATIDROREP P. 2.33
 СТОЛЕШНИЦА НЕ ОБРАБОТАНА ЗАЩИТНОЙ ПРОПИТКОЙ. ДОПОЛНЕНИЕ ЗАЩИТНОЕ ПОКРЫТИЕ: DETRATIDROREP P. 2.33

LA STRUTTURA METALLICA È REALIZZATA IN FUSIONE DI ALLUMINIO ED EVENTUALI PICCOLE IMPERFEZIONI SULLA SUPERFICIE SONO DA CONSIDERARSI CARATTERISTICHE DEL PRODOTTO
 THE METALLIC STRUCTURE IS CONSTRUCTED IN A FUSED ALUMINIUM AND CERTAIN TINY IMPERFECTIONS ON THE PRODUCT'S SURFACE ARE CONSIDERED CHARACTERISTICS OF THE PRODUCT
 DAS METALLGESTELL IST AUS EINER ALUMINIUMSCHMELZUNG REALISIERT UND EVENTUELLE KLEINE UNVOLLKOMMENHEITEN AUF DER OBERFLÄCHE SIND ALS CHARAKTERISTISCHE
 EIGENSCHAFTEN DES PRODUKTS ANZUSEHEN
 LA STRUCTURE MÉTALLIQUE EST RÉALISÉE EN FUSION D'ALUMINIUM ET D'ÉVENTUELLES PETITES IMPERFECTIONS SUR LA SURFACE SONT À CONSIDÉRER COMME CARACTÉRISTIQUES DU PRODUIT
 LA ESTRUCTURA METÁLICA EST REALIZADA EN FUSIÓN DE ALUMINIO POR LO QUE PEQUEÑAS IMPERFECCIONES DEBEN CONSIDERARSE CARACTERÍSTICAS DEL PRODUCTO
 МЕТАЛЛИЧЕСКАЯ КОНСТРУКЦИЯ ВЫПОЛНЕНА ИЗ ЛИТОГО АЛЮМИНИЯ, ПОЭТОМУ ВОЗМОЖНЫЕ НЕБОЛЬШИЕ «НЕДОСТАТКИ» ПОВЕРХНОСТИ НЕ СЛЕДУЕТ СЧИТАТЬ ДЕФЕКТАМИ ИЗДЕЛИЯ

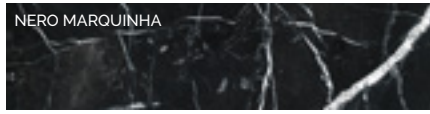

A	CON PIANO IN MARMO BIANCO CARRARA, LAVABO SOTTOPIANO WESTMINSTER IN PORCELLANA WITH TOP IN WHITE CARRARA MARBLE, WESTMINSTER UNDER COUNTERTOP PORCELAIN BASIN MIT WEISSER CARRARA-MARMORPLATTE, UNTERBAUWASCHBECKEN WESTMINSTER AUS PORZELLAN AVEC PLAN EN MARBRE BLANC DE CARRARE, LAVABO SOUS-PLAN WESTMINSTER EN CÉRAMIQUE CON ENCIMERA DE MÁRMOL BLANCO DE CARRARA, LAVABO BAJO ENCIMERA WESTMINSTER DE PORCELANA CO СТОЛЕШНИЦЕЙ ИЗ БЕЛОГО МРАМОРА BIANCO CARRARA, ФАРФОР РАКОВИНОЙ WESTMINSTER ПОД СТОЛЕШНИЦУ	
	CROMO - CHROME - CHROM - CHROME - CROMO - ХРОМ	DEJACQCARCR/LS P 109.76
	ORO CHIARO - LIGHT GOLD - HELLGOLD - OR CLAIR - ORO CLARO - СВЕТЛОЕ ЗОЛОТО	DEJACQCAROT/LS P 120.26
	NICKEL LUCIDO - POLISHED NICKEL - POLIERNICKEL - NICKEL POLI - NIQUEL BRILLANTE - НИКЕЛЬ БЛЕСТЯЩИЙ	DEJACQCARNK/LS P 120.26

B	CON PIANO IN MARMO NERO MARQUINHA, LAVABO SOTTOPIANO WESTMINSTER IN PORCELLANA WITH TOP IN BLACK MARQUINHA MARBLE, WESTMINSTER PORCELAIN UNDER COUNTERTOP BASIN MIT SCHWARZER MARQUINHA-MARMORPLATTE, UNTERBAUWASCHBECKEN WESTMINSTER AUS PORZELLAN AVEC PLAN EN MARBRE NOIR MARQUINHA, LAVABO SOUS-PLAN WESTMINSTER EN CÉRAMIQUE CON ENCIMERA DE MÁRMOL NEGRO MARQUINHA, LAVABO BAJO ENCIMERA WESTMINSTER DE PORCELANA CO СТОЛЕШНИЦЕЙ ИЗ ЧЕРНОГО МРАМОРА NERO MARQUINHA, ФАРФОР РАКОВИНОЙ WESTMINSTER ПОД СТОЛЕШНИЦУ	
	CROMO - CHROME - CHROM - CHROME - CROMO - ХРОМ	DEJACQNMAGR/LS P 109.76
	ORO CHIARO - LIGHT GOLD - HELLGOLD - OR CLAIR - ORO CLARO - СВЕТЛОЕ ЗОЛОТО	DEJACQNMAOT/LS P 120.26
	NICKEL LUCIDO - POLISHED NICKEL - POLIERNICKEL - NICKEL POLI - NIQUEL BRILLANTE - НИКЕЛЬ БЛЕСТЯЩИЙ	DEJACQNMANK/LS P 120.26

C	CON PIANO IN MARMO BIANCO AFYON, LAVABO SOTTOPIANO WESTMINSTER IN PORCELLANA WITH TOP IN WHITE AFYON MARBLE, WESTMINSTER PORCELAIN UNDER COUNTERTOP BASIN MIT PLATTE AUS WEISSER AFYON MARMOR, UNTERBAUWASCHBECKEN WESTMINSTER AUS PORZELLAN AVEC PLAN EN MARBRE BLANC DE AFYON, LAVABO SOUS-PLAN WESTMINSTER EN CÉRAMIQUE CON ENCIMERA DE MÁRMOL BLANCO AFYON, LAVABO BAJO ENCIMERA WESTMINSTER DE PORCELANA CO СТОЛЕШНИЦЕЙ ИЗ БЕЛОГО МРАМОРА AFFION BIANCO, КЕРАМИЧЕСКОЙ РАКОВИНОЙ WESTMINSTER ПОД СТОЛЕШНИЦУ	
	CROMO - CHROME - CHROM - CHROME - CROMO - ХРОМ	DEJACQAFYCR/LS P 123.90
	ORO CHIARO - LIGHT GOLD - HELLGOLD - OR CLAIR - ORO CLARO - СВЕТЛОЕ ЗОЛОТО	DEJACQAFYOT/LS P 134.40
	NICKEL LUCIDO - POLISHED NICKEL - POLIERNICKEL - NICKEL POLI - NIQUEL BRILLANTE - НИКЕЛЬ БЛЕСТЯЩИЙ	DEJACQAFYNK/LS P 134.40

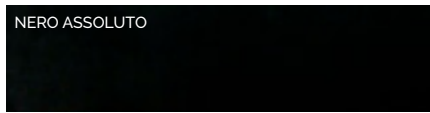
D	CON PIANO IN GRANITO NERO ASSOLUTO, LAVABO SOTTOPIANO WESTMINSTER IN PORCELLANA WITH ABSOLUTE BLACK GRANITE TOP, WESTMINSTER UNDER COUNTERTOP PORCELAIN BASIN MIT GRANIT ABSOLUT BLACK-PLATTE, UNTERBAUWASCHBECKEN WESTMINSTER AUS PORZELLAN AVEC PLAN EN MARBRE GRANIT NOIR ABSOLU, LAVABO SOUS-PLAN WESTMINSTER EN CÉRAMIQUE CON ENCIMERA DE GRANITO NEGRO ASSOLUTO, LAVABO BAJO ENCIMERA WESTMINSTER DE PORCELANA CO СТОЛЕШНИЦЕЙ ИЗ ЧЕРНОГО GRANITO NERO ASSALUTI, КЕРАМИЧЕСКОЙ РАКОВИНОЙ WESTMINSTER ПОД СТОЛЕШНИЦУ	
	CROMO - CHROME - CHROM - CHROME - CROMO - ХРОМ	DEJACQGRNCR/LS P 129.15
	ORO CHIARO - LIGHT GOLD - HELLGOLD - OR CLAIR - ORO CLARO - СВЕТЛОЕ ЗОЛОТО	DEJACQGRNOT/LS P 139.65
	NICKEL LUCIDO - POLISHED NICKEL - POLIERNICKEL - NICKEL POLI - NIQUEL BRILLANTE - НИКЕЛЬ БЛЕСТЯЩИЙ	DEJACQGRNCK/LS P 139.65

E	CON PIANO E LAVABO IN MARMO BIANCO CARRARA WITH COUNTERTOP AND BASIN IN CARRARA WHITE MARBLE MIT PLATTE UND WASCHBECKEN AUS WEISSEM CARRARA-MARMOR AVEC PLAN ET VASQUE EN MARBRE BLANC DE CARRARE CON ENCIMERA Y LAVABO DE MÁRMOL BLANCO DE CARRARA С ПЛОСКОСТЬЮ И РАКОВИНОЙ ИЗ БЕЛОГО МРАМОРА CARRARA	
	CROMO - CHROME - CHROM - CHROME - CROMO - ХРОМ	DEJACQCARCR P 147.60
	ORO CHIARO - LIGHT GOLD - HELLGOLD - OR CLAIR - ORO CLARO - СВЕТЛОЕ ЗОЛОТО	DEJACQCAROT P 158.10
	NICKEL LUCIDO - POLISHED NICKEL - POLIERNICKEL - NICKEL POLI - NIQUEL BRILLANTE - НИКЕЛЬ БЛЕСТЯЩИЙ	DEJACQCARNK P 158.10

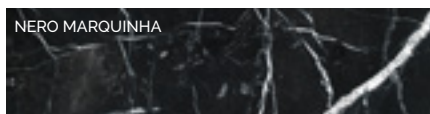
F	CON PIANO E LAVABO IN MARMO NERO MARQUINHA WITH COUNTERTOP AND BASIN IN BLACK MARQUINHA MARBLE MIT PLATTE UND WASCHBECKEN AUS SCHWARZEM MARQUINHA-MARMOR AVEC PLAN ET VASQUE EN MARBRE NOIR MARQUINHA CON ENCIMERA Y LAVABO DE MÁRMOL NEGRO MARQUINA С ПЛОСКОСТЬЮ И РАКОВИНОЙ ИЗ ЧЕРНОГО МРАМОРА MARQUINHA	
	CROMO - CHROME - CHROM - CHROME - CROMO - ХРОМ	DEJACQNMAGR P 147.60
	ORO CHIARO - LIGHT GOLD - HELLGOLD - OR CLAIR - ORO CLARO - СВЕТЛОЕ ЗОЛОТО	DEJACQNMAOT P 158.10
	NICKEL LUCIDO - POLISHED NICKEL - POLIERNICKEL - NICKEL POLI - NIQUEL BRILLANTE - НИКЕЛЬ БЛЕСТЯЩИЙ	DEJACQNMANK P 158.10

G	CON PIANO E LAVABO IN MARMO BIANCO AFYON WITH TOP AND BASIN IN WHITE AFYON MARBLE MIT PLATTE UND WASCHBECKEN WEISSER AFYON-MARMORPLATTE AVEC PLAN ET LAVABO EN MABRE BLANC DE AFYON SOBRE PLAN Y LAVABO EN MARMOL BLANCO AFYON С ТОПОМ И РАКОВИНОЙ ИЗ МРАМОРА AFYON BIANCO	
	CROMO - CHROME - CHROM - CHROME - CROMO - ХРОМ	DEJACQAFYCR P 167.13
	ORO CHIARO - LIGHT GOLD - HELLGOLD - OR CLAIR - ORO CLARO - СВЕТЛОЕ ЗОЛОТО	DEJACQAFYOT P 177.63
	NICKEL LUCIDO - POLISHED NICKEL - POLIERNICKEL - NICKEL POLI - NIQUEL BRILLANTE - НИКЕЛЬ БЛЕСТЯЩИЙ	DEJACQAFYNK P 177.63

H	CON PIANO E LAVABO IN GRANITO NERO ASSOLUTO WITH TOP AND BASIN IN ABSOLUTE BLACK GRANITE MIT PLATTE UND WASCHBECKEN AUS ABSOLUT SCHWARZEM GRANIT AVEC PLAN ET LAVABO EN GRANIT NOIR ABSOLU CON ENCIMERA Y LAVABO EN GRANITO NEGRO ASSOLUTO С ТОПОМ И РАКОВИНОЙ ИЗ ЧЕРНОГО GRANITO NERO ASSOLUTO	
	CROMO - CHROME - CHROM - CHROME - CROMO - ХРОМ	DEJACQGRNCR P 197.40
	ORO CHIARO - LIGHT GOLD - HELLGOLD - OR CLAIR - ORO CLARO - СВЕТЛОЕ ЗОЛОТО	DEJACQGRNOT P 207.90
	NICKEL LUCIDO - POLISHED NICKEL - POLIERNICKEL - NICKEL POLI - NIQUEL BRILLANTE - НИКЕЛЬ БЛЕСТЯЩИЙ	DEJACQGRNCK P 207.90



JACQUELINE CERAMIC

CONSOLLE CON PIANO E LAVABO IN CERAMICA, STRUTTURA METALLICA DI SOSTEGNO E RIPIANO PORTAOGGETTI IN VETRO TRASPARENTE O FUMÉ
 CONSOLE WITH CERAMIC COUNTERTOP AND BASIN, METAL SUPPORT STRUCTURE AND TRANSPARENT OR SMOKED GLASS SHELF
 KONSOLE MIT PLATTE UND WASCHECKEN AUS KERAMIK, METALLTRÄGER UND ABLAGE AUS TRANSPARENTEM GLAS ODER RAUCHGLAS
 CONSOLE AVEC PLAN ET VASQUE EN CÉRAMIQUE, STRUCTURE MÉTALLIQUE DE SOUTIEN ET ÉTAGÈRE PORTE-OBJETS EN VERRE CLAIR OU FUMÉ.
 CONSOLA CON ENCIMERA Y LAVABO DE CERÁMICA, ESTRUCTURA METÁLICA DE APOYO Y SUPERFICIE PORTA OBJETOS DE CRISTAL TRANSPARENTE O AHUMADO
 КОНСОЛЬ С КЕРАМИЧЕСКОЙ ПЛОСКОСТЬЮ И РАКОВИНОЙ, ОПОРНАЯ МЕТАЛЛИЧЕСКАЯ КОНСТРУКЦИЯ И ПОЛКА ДЛЯ ПРИНАДЛЕЖНОСТЕЙ ИЗ ПРОЗРАЧНОГО ИЛИ ДЫМЧАТОГО СТЕКЛА

cm L: 109 x H: 95,5 x D: 58
 L: 42 8/9" x H: 37 3/5" x D: 22 5/6"

A PIANO E LAVABO IN CERAMICA BIANCA - RIPIANO PORTAOGGETTI IN VETRO TRASPARENTE
 WHITE CERAMIC COUNTERTOP AND BASIN - TRANSPARENT GLASS SHELF
 PLATTE UND WASCHECKEN AUS WEISSER KERAMIK - ABLAGE AUS TRANSPARENTEM GLAS
 PLAN ET VASQUE EN CÉRAMIQUE BLANCHE - ÉTAGÈRE PORTE-OBJETS EN VERRE CLAIR
 ENCIMERA Y LAVABO DE CERÁMICA BLANCA - SUPERFICIE PORTA OBJETOS DE CRISTAL TRANSPARENTE
 ПЛОСКОСТЬ И РАКОВИНА ИЗ БЕЛОЙ КЕРАМИКИ - ПОЛКА ДЛЯ ПРИНАДЛЕЖНОСТЕЙ ИЗ ПРОЗРАЧНОГО СТЕКЛА

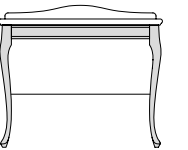

CROMO - CHROME - CHROM - CHROME - CROMO - ХРОМ	DEJACQ(1-3)FBICRTR	P 75.07
ORO CHIARO - LIGHT GOLD - HELLGOLD - OR CLAIR - ORO CLARO - СВЕТЛОЕ ЗОЛОТО	DEJACQ(1-3)FB10TTR	P 86.62
NICKEL LUCIDO - POLISHED NICKEL - POLIERNICKEL - NICKEL POLI - NIQUEL BRILLANTE - НИКЕЛЬ БЛЕСТЯЩИЙ	DEJACQ(1-3)FBINKTR	P 86.62

B PIANO E LAVABO IN CERAMICA BIANCA - RIPIANO PORTAOGGETTI IN VETRO FUMÉ
 WHITE CERAMIC COUNTERTOP AND BASIN - SMOKED GLASS SHELF
 PLATTE UND WASCHECKEN AUS WEISSER KERAMIK - ABLAGE AUS RAUCHGLAS
 PLAN ET VASQUE EN CÉRAMIQUE BLANCHE - ÉTAGÈRE PORTE-OBJETS EN VERRE FUMÉ
 ENCIMERA Y LAVABO DE CERÁMICA BLANCA - SUPERFICIE PORTA OBJETOS DE CRISTAL AHUMADO
 ПЛОСКОСТЬ И РАКОВИНА ИЗ БЕЛОЙ КЕРАМИКИ - ПОЛКА ДЛЯ ПРИНАДЛЕЖНОСТЕЙ ИЗ ДЫМЧАТОГО СТЕКЛА

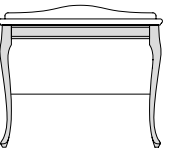

CROMO - CHROME - CHROM - CHROME - CROMO - ХРОМ	DEJACQ(1-3)FBICRFU	P 75.07
ORO CHIARO - LIGHT GOLD - HELLGOLD - OR CLAIR - ORO CLARO - СВЕТЛОЕ ЗОЛОТО	DEJACQ(1-3)FB10TFU	P 86.62
NICKEL LUCIDO - POLISHED NICKEL - POLIERNICKEL - NICKEL POLI - NIQUEL BRILLANTE - НИКЕЛЬ БЛЕСТЯЩИЙ	DEJACQ(1-3)FBINKFU	P 86.62

LA STRUTTURA METALLICA È REALIZZATA IN FUSIONE DI ALLUMINIO ED EVENTUALI PICCOLE IMPERFEZIONI SULLA SUPERFICIE SONO DA CONSIDERARSI CARATTERISTICHE DEL PRODOTTO
 THE METALLIC STRUCTURE IS CONSTRUCTED IN A FUSED ALUMINIUM AND CERTAIN TINY IMPERFECTIONS ON THE PRODUCT'S SURFACE ARE CONSIDERED CHARACTERISTICS OF THE PRODUCT
 DAS METALLGESTELL IST AUS EINER ALUMINIUMSCHMELZUNG REALISIERT UND EVENTUELLE KLEINE UNVOLLKOMMENHEITEN AUF DER OBERFLÄCHE SIND ALS CHARAKTERISTISCHE
 EIGENSCHAFTEN DES PRODUKTS ANZUSEHEN
 LA STRUCTURE MÉTALLIQUE EST RÉALISÉE EN FUSION D'ALUMINIUM ET D'ÉVENTUELLES PETITES IMPERFECTIONS SUR LA SURFACE SONT À CONSIDÉRER COMME CARACTÉRISTIQUES DU PRODUIT
 LA ESTRUCTURA METÁLICA EST REALIZADA EN FUSIÓN DE ALUMINIO POR LO QUE PEQUEÑAS IMPERFECCIONES DEBEN CONSIDERARSE CARACTERÍSTICAS DEL PRODUCTO
 МЕТАЛЛИЧЕСКАЯ КОНСТРУКЦИЯ ВЫПОЛНЕНА ИЗ ЛИТОГО АЛЮМИНИЯ, ПОЭТОМУ ВОЗМОЖНЫЕ НЕБОЛЬШИЕ «НЕДОСТАТКИ» ПОВЕРХНОСТИ НЕ СЛЕДУЕТ СЧИТАТЬ ДЕФЕКТАМИ ИЗДЕЛИЯ



LADY

CONSOLE PER LAVABO WESTMINSTER SEMI-INCASSO
 CONSOLE FOR WESTMINSTER SEMI-INSET BASIN
 METALLGESTELL FÜR WESTMINSTER HALBEINBAUWASCHBECKEN
 CONSOLE POUR LAVABO WESTMINSTER SEMI-ENCASTR
 BASE METALICA PARA LAVABO WESTMINSTER MEDIO-ENCAJE
 КОНСОЛЬ ДЛЯ РАКОВИНЫ WESTMINSTER ПОЛУВСТРОЕННОЙ

cm L: 69,5 x H: 87 x D: 50
 L: 27 3/8" x H: 34 1/4" x D: 19 2/3"

CROMO - CHROME - CHROM - CHROME - CROMO - ХРОМ	DELADYCR	P 41.32
ORO CHIARO - LIGHT GOLD - HELLGOLD - OR CLAIR - ORO CLARO - СВЕТЛОЕ ЗОЛОТО	DELADYOT	P 48.02
NICKEL LUCIDO - POLISHED NICKEL - POLIERNICKEL - NICKEL POLI - NIQUEL BRILLANTE - НИКЕЛЬ БЛЕСТЯЩИЙ	DELADYNK	P 48.02

LA STRUTTURA METALLICA È REALIZZATA IN FUSIONE DI ALLUMINIO ED EVENTUALI PICCOLE IMPERFEZIONI SULLA SUPERFICIE SONO DA CONSIDERARSI CARATTERISTICHE DEL PRODOTTO
 THE METALLIC STRUCTURE IS CONSTRUCTED IN A FUSED ALUMINIUM AND CERTAIN TINY IMPERFECTIONS ON THE PRODUCT'S SURFACE ARE CONSIDERED CHARACTERISTICS OF THE PRODUCT
 DAS METALLGESTELL IST AUS EINER ALUMINIUMSCHMELZUNG REALISIERT UND EVENTUELLE KLEINE UNVOLLKOMMENHEITEN AUF DER OBERFLÄCHE SIND ALS CHARAKTERISTISCHE EIGENSCHAFTEN DES PRODUKTS ANZUSEHEN
 LA STRUCTURE MÉTALLIQUE EST RÉALISÉE EN FUSION D'ALUMINIUM ET D'ÉVENTUELLES PETITES IMPERFECTIONS SUR LA SURFACE SONT À CONSIDÉRER COMME CARACTÉRISTIQUES DU PRODUIT
 LA ESTRUCTURA METÁLICA EST REALIZADA EN FUSIÓN DE ALUMINIO POR LO QUE PEQUEÑAS IMPERFECCIONES DEBEN CONSIDERARSE CARACTERÍSTICAS DEL PRODUCTO
 МЕТАЛЛИЧЕСКАЯ КОНСТРУКЦИЯ ВЫПОЛНЕНА ИЗ ЛИТОГО АЛЮМИНИЯ, ПОЭТОМУ ВОЗМОЖНЫЕ НЕБОЛЬШИЕ «НЕДОСТАТКИ» ПОВЕРХНОСТИ НЕ СЛЕДУЕТ СЧИТАТЬ ДЕФЕКТАМИ ИЗДЕЛИЯ



WESTMINSTER SEMI-INSET BASIN

LAVABO WESTMINSTER SEMI-INCASSO (1-2-3 FORI)
 WESTMINSTER SEMI-INSET BASIN (1-2-3 TAP HOLES)
 WESTMINSTER HALBEINBAUWASCHBECKEN (1-2-3 LÖCHER)
 LAVABO WESTMINSTER SEMI-ENCASTR (1-2-3 TROUS)
 LAVABO WESTMINSTER MEDIO-ENCAJE (1-2-3 HUECOS)
 РАКОВИНА WESTMINSTER ПОЛУВСТРОИВАЕМАЯ (1-2-3 ОТВЕРСТИЯ)

IBLI(1-2-3)FWES
 P 18.72

cm L: 69,5 x H: 24 x D: 50
 L: 27 3/8" x H: 9 4/9" x D: 19 2/3"



MADISON

CONSOLLE PORTALAVABO CON PIANO IN MARMO, STRUTTURA METALLICA DI SOSTEGNO, PORTASCIUGAMANI, VETRO PORTAOGGETTI
 CONSOLE WITH METALLIC LEGS, TOWEL RAIL, GLASS SHELF AND MARBLE TOP
 GESTELL FÜR WASCHBECKEN MIT MARMORPLATTE, HANDTUCHHALTER UND GLASSBRETT
 CONSOLE PORTE-LAVABO AVEC PLAN EN MARBRE, STRUCTURE MÉTALLIQUE DE SOUTIEN, PORTE-SERVIETTES, ÉTAGÈRE EN VERRE
 CONSOLA PARA LAVABO DE MÁRMOL CON SOPORTE METÁLICO, TOALLERO, ESTANTE EN VIDRIO
 КОНСОЛЬ ПОД РАКОВИНУ С ТОПОМ ИЗ МРАМОРА, МЕТАЛЛИЧЕСКОЙ ОПОРОЙ К ОНСТРУКЦИЕЙ, ПОЛОТЕНЦЕДЕРЖАТЕЛЯМИ, СТЕКЛЯННОЙ ПОЛОЧКОЙ

cm L: 105,5 x H: 103,5 x D: 57
 L: 41 1/2" x H: 40 3/4" x D: 22 4/9"

IL PREZZO NON COMPRENDE LA VASCHETTA SOTTOPIANO. LISTA VASCHETTE ABBINABILI A PAGINA 306
 THE PRICE DOES NOT INCLUDE THE UNDER COUNTER BASIN. THE LIST OF MATCHING BASINS IS ON PAGE 306
 DER PREIS BEINHaltet NICHT DAS UNTERBAUWASCHBECKEN. LISTE DER PASSENDEN WASCHBECKEN AUF SEITE 306
 LE PRIX NE COMPREND PAS LA VASQUE SOUS-PLAN. LISTE DES VASQUES COMBINABLES A LA PAGE 306
 EL PRECIO NO INCLUYE LA CUBETA BAJO ENCIMERA. EL LISTADO DE CUBETAS COMBINABLES SE PUEDE VER EN LA PAGINA 306
 ЦЕНА НЕ ВКЛЮЧАЕТ РАКОВИНУ ПОД СТОЛЕШНИЦУ. СПИСОК СООТВЕТСТВУЮЩИХ РАКОВИН НА СТР.306
BABYLON - BABYLON CERAMIC - ROSE - SWINDON - VICTORIAN - WESTMINSTER - WHITE 50 - WHITE 56 - WINDSOR

EVENTUALI ALTRE COMBINAZIONI NELLE VARIANTI DI COLORE DELLA CERAMICA E DEL MARMO SONO DISPONIBILI SU RICHIESTA
 OTHER EVENTUAL COMBINATIONS OF CERAMIC COLOUR AND MARBLE TYPE ARE AVAILABLE UPON REQUEST
 AUF ANFRAGE SIND BEI DER KERAMIK UND DEM MARMOR ANDERE FARBVARIANTEN ERHÄLTlich
 TOUTES AUTRES COMBINAISONS DE VARIANTES DE COULEUR DE LA CÉRAMIQUE ET DU MARBRE SONT DISPONIBLES SUR DEMANDE
 A PETICIÓN, ESTÁN DISPONIBLES OTRAS Y EVENTUALES COMBINACIONES ENTRE LOS VARIOS MATICES Y COLORES DE LA CERÁMICA Y DEL MÁRMOL
 ОБРАТИТЕ ВНИМАНИЕ, ЧТО ЛЮБЫЕ ДРУГИЕ КОМБИНАЦИИ ЦВЕТОВ ИЗ КЕРАМИКИ И МРАМОРА МОГУТ БЫТЬ ПРЕДОСТАВЛЕНЫ ПО ЗАПРОСУ

IL TOP NON È PROTETTO CON IMPREGNANTE. SUPPLEMENTO TRATTAMENTO PROTETTIVO: DETRATIDROREP P. 2.33
 THE TOP DOES NOT HAVE A PROTECTIVE FINISH. EXTRA COST FOR PROTECTIVE FINISH: DETRATIDROREP P. 2.33
 DIE NATURSTEINPLATTE WIRD UNVERSIEGELT GELIEFERT. ZUSCHLAG FUER SCHUTZBEHANDLUNG DER PLATTE: DETRATIDROREP P. 2.33
 LE PLAN N'EST PAS PROTÉGÉ PAR UN TRAITEMENT HYDROFUGE. SUPPLÉMENT POUR TRAITEMENT DE PROTECTION : DETRATIDROREP P. 2.33
 LA ENCIMERA NO ESTÁ PROTEGIDA CON IMPREGNADOR. PRECIO POR TRATAMIENTO PROTECTOR: DETRATIDROREP P. 2.33
 СТОЛЕШНИЦА НЕ ОБРАБОТАНА ЗАЩИТНОЙ ПРОПИТКОЙ. ДОПОЛНЕНИЕ ЗАЩИТНОЕ ПОКРЫТИЕ: DETRATIDROREP P. 2.33

MADISON

A CON PIANO IN MARMO BIANCO CARRARA
WITH TOP IN WHITE CARRARA MARBLE
MIT WEISSER CARRARA-MARMORPLATTE
AVEC PLAN EN MARBRE BLANC DE CARRARE
CON ENCIMERA DE MÁRMOL BLANCO DE CARRARA
СО СТОЛЕШНИЦЕЙ ИЗ БЕЛОГО МРАМОРА BIANCO CARRARA

BIANCO CARRARA

CROMO - CHROME - CHROM - CHROME - CROMO - ХРОМ	DEMADISONBICR	P 99.94
ORO CHIARO - LIGHT GOLD - HELLGOLD - OR CLAIR - ORO CLARO - СВЕТЛОЕ ЗОЛОТО	DEMADISONBIOT	P 102.73
NICKEL LUCIDO - POLISHED NICKEL - POLIERNICKEL - NICKEL POLI - NIQUEL BRILLANTE - НИКЕЛЬ БЛЕСТЯЩИЙ	DEMADISONBINK	P 102.73

B CON PIANO IN MARMO NERO MARQUINHA
WITH TOP IN BLACK MARQUINHA MARBLE
MIT SCHWARZER MARQUINHA-MARMORPLATTE
AVEC PLAN EN MARBRE NOIR MARQUINHA
CON ENCIMERA DE MÁRMOL NEGRO MARQUINHA
СО СТОЛЕШНИЦЕЙ ИЗ ЧЕРНОГО МРАМОРА NERO MARQUINHA

NERO MARQUINHA

CROMO - CHROME - CHROM - CHROME - CROMO - ХРОМ	DEMADISONNECR	P 99.94
ORO CHIARO - LIGHT GOLD - HELLGOLD - OR CLAIR - ORO CLARO - СВЕТЛОЕ ЗОЛОТО	DEMADISONNEOT	P 102.73
NICKEL LUCIDO - POLISHED NICKEL - POLIERNICKEL - NICKEL POLI - NIQUEL BRILLANTE - НИКЕЛЬ БЛЕСТЯЩИЙ	DEMADISONNENK	P 102.73

C CON PIANO IN MARMO CALACATTA BORGHINI
WITH TOP IN CALACATTA BORGHINI MARBLE
MIT CALACATTA BORGHINI-MARMORPLATTE
AVEC PLAN EN MARBRE CALACATTA BORGHINI
CON ENCIMERA DE MÁRMOL CALACATTA BORGHINI
СО СТОЛЕШНИЦЕЙ ИЗ МРАМОРА CALACATTA BORGHINI

CALACATTA BORGHINI

CROMO - CHROME - CHROM - CHROME - CROMO - ХРОМ	DEMADISONCALCR	P 132.28
ORO CHIARO - LIGHT GOLD - HELLGOLD - OR CLAIR - ORO CLARO - СВЕТЛОЕ ЗОЛОТО	DEMADISONCALOT	P 135.07
NICKEL LUCIDO - POLISHED NICKEL - POLIERNICKEL - NICKEL POLI - NIQUEL BRILLANTE - НИКЕЛЬ БЛЕСТЯЩИЙ	DEMADISONCALNK	P 135.07



PORTASALVIETTE AGGIUNTIVO
ADDITIONAL TOWEL HOLDER
ZUSÄTZLICHER HANDTUCHHALTER
PORTE-SERVIETTES ADDITIONNEL
TOALLERO ADICIONAL
ДОПОЛНИТЕЛЬНЫЙ ПОЛОТЕНЦЕДЕРЖАТЕЛЬ

cm L: 38,2 x D: 8,7
L: 15" x D: 3 3/8"

CROMO - CHROME - CHROM - CHROME - CROMO - ХРОМ	DEPSMADCR	P 1.92
ORO CHIARO - LIGHT GOLD - HELLGOLD - OR CLAIR - ORO CLARO - СВЕТЛОЕ ЗОЛОТО	DEPSMADOT	P 2.72
NICKEL LUCIDO - POLISHED NICKEL - POLIERNICKEL - NICKEL POLI - NIQUEL BRILLANTE - НИКЕЛЬ БЛЕСТЯЩИЙ	DEPSMADNKS	P 2.72

SPECIFICARE SE IL PORTASCIUGAMANI È DESIDERATO SUL LATO DESTRO O SINISTRO
PLEASE SPECIFY THE REQUESTED POSITION (RIGHT, LEFT) OF THE TOWEL RAIL
GEBEN SIE DIE POSITION DES HANDTUCHHALTERS AN (RECHTS ODER LINKS)
SPÉCIFIER LA POSITION DU PORTE-SERVIETTES (SUR LE CÔTÉ DROIT OU SUR LE CÔTÉ GAUCHE)
INDICAR SI DESEAN EL TOALLERO A LA DERECHA O A LA IZQUIERDA
УКАЗАТЬ С КАКОЙ СТОРОНЫ (ПРАВОЙ ИЛИ ЛЕВОЙ) НЕОБХОДИМО РАСПОЛОЖИТЬ ПОЛОТЕНЦЕДЕРЖАТЕЛЬ





DOUBLE MADISON

CONSOLE PORTALAVABO CON PIANO IN MARMO, STRUTTURA METALLICA DI SOSTEGNO, 2 PORTASCIUGAMANI, VETRI PORTAOGGETTI, DISPONIBILE NELLE SEGUENTI VERSIONI
 CONSOLE WITH METALLIC LEGS, 2 TOWEL RAIL, GLASS SHELVES AND MARBLE TOP. AVAILABLE IN THE FOLLOWING VERSIONS
 GESTELL FÜR WASCHBECKEN MIT MARMORPLATTE, 2 HANDTUCHHALTER UND GLASSBRETT. IN FOLGENDEN AUSFÜHRUNGEN LIEFERBAR
 CONSOLE PORTE-LAVABO AVEC PLAN EN MARBRE, STRUCTURE MÉTALLIQUE DE SOUTIEN, 2 PORTE-SERVIETTES, ÉTAGÈRE EN VERRE, DISPONIBLE DANS LES VERSIONS SUIVANTES
 CONSOLA PARA LAVABO DE MÁRMOL CON SOPORTE METÁLICO, 2 TOALLERO, ESTANTE EN VIDRIO, DISPONIBLE EN LAS SIGUIENTES VERSIONES
 КОНСОЛЬ ПОД РАКОВИНУ С ТОПОМ ИЗ МРАМОРА, МЕТАЛЛИЧЕСКОЙ ОПОРНОЙ КОНСТРУКЦИЕЙ, 2 ПОЛОТЕНЦЕДЕРЖАТЕЛЯМИ, СТЕКЛЯННОЙ ПОЛОЧКОЙ. ПРОИЗВОДИТСЯ В СЛЕДУЮЩИХ ВАРИАНТАХ

cm L: 192 x H: 103,5 x D: 57
 L: 75 3/5" x H: 40 3/4" x D: 22 4/9"

A CON PIANO IN MARMO BIANCO CARRARA
 WITH TOP IN WHITE CARRARA MARBLE
 MIT WEISSER CARRARA-MARMORPLATTE
 AVEC PLAN EN MARBRE BLANC DE CARRARE
 CON ENCIMERA DE MÁRMOL BLANCO DE CARRARA
 СО СТОЛЕШНИЦЕЙ ИЗ БЕЛОГО МРАМОРА BIANCO CARRARA



CROMO - CHROME - CHROM - CHROME - CROMO - ХРОМ	DEMADISONBCA180CR	P 129.15
ORO CHIARO - LIGHT GOLD - HELLGOLD - OR CLAIR - ORO CLARO - СВЕТЛОЕ ЗОЛОТО	DEMADISONBCA180OT	P 135.45
NICKEL LUCIDO - POLISHED NICKEL - POLIERNICKEL - NICKEL POLI - NIQUEL BRILLANTE - НИКЕЛЬ БЛЕСТЯЩИЙ	DEMADISONBCA180NK	P 135.45

B CON PIANO IN MARMO NERO MARQUINHA
 WITH TOP IN BLACK MARQUINHA MARBLE
 MIT SCHWARZER MARQUINHA-MARMORPLATTE
 AVEC PLAN EN MARBRE NOIR MARQUINHA
 CON ENCIMERA DE MÁRMOL NEGRO MARQUINHA
 СО СТОЛЕШНИЦЕЙ ИЗ ЧЕРНОГО МРАМОРА NERO MARQUINHA



CROMO - CHROME - CHROM - CHROME - CROMO - ХРОМ	DEMADISONMNE180CR	P 129.15
ORO CHIARO - LIGHT GOLD - HELLGOLD - OR CLAIR - ORO CLARO - СВЕТЛОЕ ЗОЛОТО	DEMADISONMNE180OT	P 135.45
NICKEL LUCIDO - POLISHED NICKEL - POLIERNICKEL - NICKEL POLI - NIQUEL BRILLANTE - НИКЕЛЬ БЛЕСТЯЩИЙ	DEMADISONMNE180NK	P 135.45

C CON PIANO IN MARMO CALACATTA BORGHINI
 WITH TOP IN CALACATTA BORGHINI MARBLE
 MIT CALACATTA BORGHINI-MARMORPLATTE
 AVEC PLAN EN MARBRE CALACATTA BORGHINI
 CON ENCIMERA DE MÁRMOL CALACATTA BORGHINI
 СО СТОЛЕШНИЦЕЙ ИЗ МРАМОРА CALACATTA BORGHINI

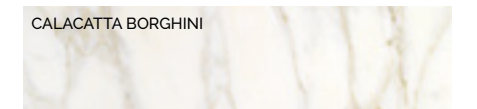

CROMO - CHROME - CHROM - CHROME - CROMO - ХРОМ	DEMADISONMCAL180CR	P 161.49
ORO CHIARO - LIGHT GOLD - HELLGOLD - OR CLAIR - ORO CLARO - СВЕТЛОЕ ЗОЛОТО	DEMADISONMCAL180OT	P 167.79
NICKEL LUCIDO - POLISHED NICKEL - POLIERNICKEL - NICKEL POLI - NIQUEL BRILLANTE - НИКЕЛЬ БЛЕСТЯЩИЙ	DEMADISONMCAL180NK	P 167.79

IL PREZZO NON COMPRENDE LA VASCHETTA SOTTOPIANO. LISTA VASCHETTE ABBINABILI A PAGINA 306
 THE PRICE DOES NOT INCLUDE THE UNDER COUNTER BASIN. THE LIST OF MATCHING BASINS IS ON PAGE 306
 DER PREIS BEINHÄLTET NICHT DAS UNTERBAUWASCHBECKEN. LISTE DER PASSENDEN WASCHBECKEN AUF SEITE 306
 LE PRIX NE COMPREND PAS LA VASQUE SOUS-PLAN. LISTE DES VASQUES COMBINABLES A LA PAGE 306
 EL PRECIO NO INCLUYE LA CUBETA BAJO ENCIMERA. EL LISTADO DE CUBETAS COMBINABLES SE PUEDE VER EN LA PAGINA 306
 ЦЕНА НЕ ВКЛЮЧАЕТ РАКОВИНУ ПОД СТОЛЕШНИЦУ. СПИСОК СООТВЕТСТВУЮЩИХ РАКОВИН НА СТР.306
BABYLON - BABYLON CERAMIC - ROSE - SWINDON - VICTORIAN - WESTMINSTER - WHITE 50 - WHITE 56 - WINDSOR

EVENTUALI ALTRE COMBINAZIONI NELLE VARIANTI DI COLORE DELLA CERAMICA E DEL MARMO SONO DISPONIBILI SU RICHIESTA
 OTHER EVENTUAL COMBINATIONS OF CERAMIC COLOUR AND MARBLE TYPE ARE AVAILABLE UPON REQUEST
 AUF ANFRAGE SIND BEI DER KERAMIK UND DEM MARMOR ANDERE FARBVARIANTEN ERHÄLTICH
 TOUTES AUTRES COMBINAISONS DE VARIANTES DE COULEUR DE LA CÉRAMIQUE ET DU MARBRE SONT DISPONIBLES SUR DEMANDE
 A PETICIÓN, ESTÁN DISPONIBLES OTRAS Y EVENTUALES COMBINACIONES ENTRE LOS VARIOS Matices Y COLORES DE LA CERÁMICA Y DEL MÁRMOL
 ОБРАТИТЕ ВНИМАНИЕ, ЧТО ЛЮБЫЕ ДРУГИЕ КОМБИНАЦИИ ЦВЕТОВ ИЗ КЕРАМИКИ И МРАМОРА МОГУТ БЫТЬ ПРЕДОСТАВЛЕНЫ ПО ЗАПРОСУ

IL TOP NON È PROTETTO CON IMPREGNANTE. SUPPLEMENTO TRATTAMENTO PROTETTIVO: DETRATIDROREP P. 2.33
 THE TOP DOES NOT HAVE A PROTECTIVE FINISH. EXTRA COST FOR PROTECTIVE FINISH: DETRATIDROREP P. 2.33
 DIE NATURSTEINPLATTE WIRD UNVERSIEGELT GELIEFERT. ZUSCHLAG FUER SCHUTZBEHANDLUNG DER PLATTE: DETRATIDROREP P. 2.33
 LE PLAN N'EST PAS PROTÉGÉ PAR UN TRAITEMENT HYDROFUGE. SUPPLÉMENT POUR TRAITEMENT DE PROTECTION : DETRATIDROREP P. 2.33
 LA ENCIMERA NO ESTÁ PROTEGIDA CON IMPREGNADOR. PRECIO POR TRATAMIENTO PROTECTOR: DETRATIDROREP P. 2.33
 СТОЛЕШНИЦА НЕ ОБРАБОТАНА ЗАЩИТНОЙ ПРОПИТКОЙ. ДОПОЛНЕНИЕ ЗАЩИТНОЕ ПОКРЫТИЕ: DETRATIDROREP P. 2.33



MARLENE

CONSOLE PER LAVABO NEW ETOILE
 CONSOLE FOR NEW ETOILE BASIN
 METALLGESTELL FÜR WASCHBECKEN NEW ETOILE
 CONSOLE POUR LAVABO NEW ETOILE
 BASE METALICA PARA LAVABO NEW ETOILE
 КОНСОЛЬ ПОД РАКОВИНУ NEW ETOILE

cm L: 70,5 x H: 89 x D: 52,5
 L: 27 3/4" x H: 35" x D: 20 2/3"

CROMO - CHROME - CHROM - CHROME - CROMO - ХРОМ	DEMARLENECR	P 34.92
ORO CHIARO - LIGHT GOLD - HELLGOLD - OR CLAIR - ORO CLARO - СВЕТЛОЕ ЗОЛОТО	DEMARLENEOT	P 43.86
NICKEL LUCIDO - POLISHED NICKEL - POLIERNICKEL - NICKEL POLI - NIQUEL BRILLANTE - НИКЕЛЬ БЛЕСТЯЩИЙ	DEMARLENENK	P 43.86

LA STRUTTURA METALLICA È REALIZZATA IN FUSIONE DI ALLUMINIO ED EVENTUALI PICCOLE IMPERFEZIONI SULLA SUPERFICIE SONO DA CONSIDERARSI CARATTERISTICHE DEL PRODOTTO
 THE METALLIC STRUCTURE IS CONSTRUCTED IN A FUSED ALUMINIUM AND CERTAIN TINY IMPERFECTIONS ON THE PRODUCT'S SURFACE ARE CONSIDERED CHARACTERISTICS OF THE PRODUCT
 DAS METALLGESTELL IST AUS EINER ALUMINIUMSCHMELZUNG REALISIERT UND EVENTUELLE KLEINE UNVOLLKOMMENHEITEN AUF DER OBERFLÄCHE SIND ALS CHARAKTERISTISCHE EIGENSCHAFTEN DES PRODUKTS ANZUSEHEN
 LA STRUCTURE MÉTALLIQUE EST RÉALISÉE EN FUSION D'ALUMINIUM ET D'ÉVENTUELLES PETITES IMPERFECTIONS SUR LA SURFACE SONT À CONSIDÉRER COMME CARACTÉRISTIQUES DU PRODUIT
 LA ESTRUCTURA METÁLICA EST REALIZADA EN FUSIÓN DE ALUMINIO POR LO QUE PEQUEÑAS IMPERFECCIONES DEBEN CONSIDERARSE CARACTERÍSTICAS DEL PRODUCTO
 МЕТАЛЛИЧЕСКАЯ КОНСТРУКЦИЯ ВЫПОЛНЕНА ИЗ ЛИТОГО АЛЮМИНИЯ, ПОЭТОМУ ВОЗМОЖНЫЕ НЕБОЛЬШИЕ «НЕДОСТАТКИ» ПОВЕРХНОСТИ НЕ СЛЕДУЕТ СЧИТАТЬ ДЕФЕКТАМИ ИЗДЕЛИЯ



NEW ETOILE BASIN

LAVABO NEW ETOILE (1-3 FORI)
 NEW ETOILE BASIN (1-3 TAP HOLES)
 WASCHBECKEN NEW ETOILE (1-3 LÖCHER)
 LAVABO NEW ETOILE (1-3 TROUS)
 LAVABO NEW ETOILE (1-3 HUECOS)
 РАКОВИНА NEW ETOILE (1-3 ОТВЕРСТИЯ)

IBLG(1-3)FNET
 P 15.24

cm L: 70,5 x H: 22 x D: 52,5
 L: 27 3/4" x H: 8 2/3" x D: 20 2/3"



MELODY

CONSOLLE CON PIANO IN CERAMICA BIANCA, STRUTTURA METALLICA DI SOSTEGNO E RIPIANO PORTAOGGETTI IN VETRO TRASPARENTE EXTRACHIARO
 CONSOLE WITH WHITE CERAMIC TOP AND METAL SUPPORT STRUCTURE WITH A SHELF IN EXTRA-CLEAR GLASS
 KONSOLE MIT WEISSER KERAMIK OBERFLÄCHE UND WASCHBECKEN, UNTERBAU AUS METALL MIT EXTRA TRANSPARENTER GLASABLAGE
 CONSOLE AVEC PLAN EN CÉRAMIQUE BLANCHE, STRUCTURE MÉTALLIQUE DE SUPPORT ET ÉTAGÈRE PORTE-OBJETS EN VERRE TRANSPARENT EXTRA-CLAIR
 CONSOLA DE CERÁMICA BLANCA, ESTRUCTURA METÁLICA Y ESTANTE EN VIDRIO TRANSPARENTE EXTRA-CLARO
 КОНСОЛЬ С БЕЛОЙ КЕРАМИЧЕСКОЙ СТОЛЕШНИЦЕЙ, ОПОРНОЙ МЕТАЛЛИЧЕСКОЙ РАМОЙ И ПОЛКОЙ ИЗ ПРОЗРАЧНОГО СТЕКЛА

cm L: 115,8 x H: 96 x D: 57,5
 L: 45 3/5" x H: 37 4/5" x D: 22 5/8"

PIANO E LAVABO IN CERAMICA BIANCA
 WHITE CERAMIC COUNTERTOP AND BASIN
 PLATTE UND WASCHBECKEN AUS WEISSER KERAMIK
 PLAN ET VASQUE EN CÉRAMIQUE BLANCHE
 ENCIMERA Y LAVABO DE CERÁMICA BLANCA
 ПЛОСКОСТЬ И РАКОВИНА ИЗ БЕЛОЙ КЕРАМИКИ



CROMO - CHROME - CHROM - CHROME - CROMO - ХРОМ	DEMELODYBI(1-3)FCRTR	P 64.05
ORO CHIARO - LIGHT GOLD - HELLGOLD - OR CLAIR - ORO CLARO - СВЕТЛОЕ ЗОЛОТО	DEMELODYBI(1-3)FOTTR	P 74.69
NICKEL LUCIDO - POLISHED NICKEL - POLIERNICKEL - NICKEL POLI - NIQUEL BRILLANTE - НИКЕЛЬ БЛЕСТЯЩИЙ	DEMELODYBI(1-3)FNKTR	P 74.69
ANTICO RAME - ANTIQUE COPPER - ANTIK KUPFER - ANTIQUE CUIVRE - COBRE ENVEJECIDO - АНТИЧНАЯ МЕДЬ	DEMELODYBI(1-3)FARTR	P 85.45



MELODY JUNIOR

CONSOLLE CON PIANO IN CERAMICA BIANCA, STRUTTURA METALLICA DI SOSTEGNO E RIPIANO PORTAOGGETTI IN VETRO TRASPARENTE EXTRACHIARO
 CONSOLE WITH WHITE CERAMIC TOP AND METAL SUPPORT STRUCTURE WITH A SHELF IN EXTRA-CLEAR GLASS
 KONSOLE MIT WEISSER KERAMIK OBERFLÄCHE UND WASCHBECKEN, UNTERBAU AUS METALL MIT EXTRA TRANSPARENTER GLASABLAGE
 CONSOLE AVEC PLAN EN CÉRAMIQUE BLANCHE, STRUCTURE MÉTALLIQUE DE SUPPORT ET ÉTAGÈRE PORTE-OBJETS EN VERRE TRANSPARENT EXTRA-CLAIR
 CONSOLA DE CERÁMICA BLANCA, ESTRUCTURA METÁLICA Y ESTANTE EN VIDRIO TRANSPARENTE EXTRA-CLARO
 КОНСОЛЬ С БЕЛОЙ КЕРАМИЧЕСКОЙ СТОЛЕШНИЦЕЙ, ОПОРНОЙ МЕТАЛЛИЧЕСКОЙ РАМОЙ И ПОЛКОЙ ИЗ ПРОЗРАЧНОГО СТЕКЛА

cm L: 86,5 x H: 96 x D: 57,5
 L: 34" x H: 37 3/4" x D: 22 5/8"

PIANO E LAVABO IN CERAMICA BIANCA
 WHITE CERAMIC COUNTERTOP AND BASIN
 PLATTE UND WASCHBECKEN AUS WEISSER KERAMIK
 PLAN ET VASQUE EN CÉRAMIQUE BLANCHE
 ENCIMERA Y LAVABO DE CERÁMICA BLANCA
 ПЛОСКОСТЬ И РАКОВИНА ИЗ БЕЛОЙ КЕРАМИКИ

CROMO - CHROME - CHROM - CHROME - CROMO - ХРОМ

ORO CHIARO - LIGHT GOLD - HELLGOLD - OR CLAIR - ORO CLARO - СВЕТЛОЕ ЗОЛОТО

NICKEL LUCIDO - POLISHED NICKEL - POLIERNICKEL - NICKEL POLI - NIQUEL BRILLANTE - НИКЕЛЬ БЛЕСТЯЩИЙ

ANTICO RAME - ANTIQUE COPPER - ANTIK KUPFER - ANTIQUE CUIVRE - COBRE ENVEJECIDO - АНТИЧНАЯ МЕДЬ

DEMELODYJRBI(1-3)FCRTR P 52.74

DEMELODYJRBI(1-3)FOTTR P 64.02

DEMELODYJRBI(1-3)FNKTR P 64.02

DEMELODYJRBI(1-3)FARTR P 63.63

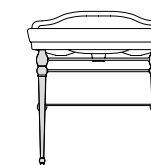



MEMPHIS

CONSOLE PER LAVABO DOPPIO WIDE BLUES
 CONSOLE FOR WIDE BLUES DOUBLE BASIN
 KONSOLE FÜR DOPPELWASCHBECKEN WIDE BLUES
 CONSOLE POUR LAVABO DOUBLE WIDE BLUES
 CONSOLA PARA LAVABO DOBLE WIDE BLUES
 КОНСОЛЬ ДЛЯ ДВОЙНОЙ РАКОВИНЫ WIDE BLUES

cm L: 124,5 x H: 88,3 x D: 56,5
 L: 49" x H: 34 3/4" x D: 22 1/4"

CROMO - CHROME - CHROM - CHROME - CROMO - ХРОМ	DDMEMPHISCR	P 60.90
ORO CHIARO - LIGHT GOLD - HELLGOLD - OR CLAIR - ORO CLARO - СВЕТЛОЕ ЗОЛОТО	DDMEMPHISOT	P 78.49
NICKEL LUCIDO - POLISHED NICKEL - POLIERNICKEL - NICKEL POLI - NIQUEL BRILLANTE - НИКЕЛЬ БЛЕСТЯЩИЙ	DDMEMPHISNK	P 69.56
BIANCO - WHITE - WEISS - BLANC - BLANCO - БЕЛАЯ	DDMEMPHISBI	P 47.25



WIDE BLUES DOUBLE BASIN

LAVABO DOPPIO WIDE BLUES (1-3 FORI)
 WIDE BLUES DOUBLE BASIN (1-3 TAP HOLES)
 DOPPELWASCHBECKEN WIDE BLUES (1-3 LÖCHER)
 LAVABO DOUBLE WIDE BLUES (1-3 TROUS)
 LAVABO DOBLE WIDE BLUES (1-3 HUECOS)
 ДВОЙНАЯ РАКОВИНА WIDE BLUES (1-3 ОТВЕРСТИЯ)

DEWDBLUES(1-3)FBI
 P 25.41

cm L: 124,5 x H: 26,5 x D: 56,5
 L: 49" x H: 10 3/7" x D: 22 1/4"



CRYSTAL MEMPHIS

CONSOLE PER LAVABO DOPPIO WIDE BLUES
 CONSOLE FOR WIDE BLUES DOUBLE BASIN
 KONSOLE FÜR DOPPELWASCHBECKEN WIDE BLUES
 CONSOLE POUR LAVABO DOUBLE WIDE BLUES
 CONSOLA PARA LAVABO DOBLE WIDE BLUES
 КОНСОЛЬ ДЛЯ ДВОЙНОЙ РАКОВИНЫ WIDE BLUES

cm L: 124,5 x H: 88,3 x D: 56,5
 L: 49" x H: 34 3/4" x D: 22 1/4"

CROMO - CHROME - CHROM - CHROME - CROMO - ХРОМ	DDCRYMEMPHCR	P 60.90
ORO CHIARO - LIGHT GOLD - HELLGOLD - OR CLAIR - ORO CLARO - СВЕТЛОЕ ЗОЛОТО	DDCRYMEMPHOT	P 78.49
NICKEL LUCIDO - POLISHED NICKEL - POLIERNICKEL - NICKEL POLI - NIQUEL BRILLANTE - НИКЕЛЬ БЛЕСТЯЩИЙ	DDCRYMEMPHNK	P 69.56
BIANCO - WHITE - WEISS - BLANC - BLANCO - БЕЛАЯ	DDCRYMEMPHBI	P 50.68



WIDE BLUES DOUBLE BASIN

LAVABO DOPPIO WIDE BLUES (1-3 FORI)
 WIDE BLUES DOUBLE BASIN (1-3 TAP HOLES)
 DOPPELWASCHBECKEN WIDE BLUES (1-3 LÖCHER)
 LAVABO DOUBLE WIDE BLUES (1-3 TROUS)
 LAVABO DOBLE WIDE BLUES (1-3 HUECOS)
 ДВОЙНАЯ РАКОВИНА WIDE BLUES (1-3 ОТВЕРСТИЯ)

DEWDBLUES(1-3)FBI
 P 25.41

cm L: 124,5 x H: 26,5 x D: 56,5
 L: 49" x H: 10 3/7" x D: 22 1/4"



SINGLE MEMPHIS

CONSOLLE PER LAVABO BLUES
 CONSOLE FOR BLUES BASIN
 METALLGESTELL FÜR WASHBECKEN BLUES
 CONSOLE POUR LAVABO BLUES
 BASE METALICA PARA LAVABO BLUES
 КОНСОЛЬ ПОД РАКОВИНУ BLUES

cm L: 71 x H: 88,3 x D: 56,5
 L: 28" x H: 34 3/4" x D: 22 1/4"

CROMO - CHROME - CHROM - CHROME - CROMO - ХРОМ	DDSINGMEMPHCR	P 36.15
ORO CHIARO - LIGHT GOLD - HELLGOLD - OR CLAIR - ORO CLARO - СВЕТЛОЕ ЗОЛОТО	DDSINGMEMPHOT	P 45.48
NICKEL LUCIDO - POLISHED NICKEL - POLIERNICKEL - NICKEL POLI - NIQUEL BRILLANTE - НИКЕЛЬ БЛЕСТЯЩИЙ	DDSINGMEMPHNK	P 41.90
BIANCO - WHITE - WEISS - BLANC - BLANCO - БЕЛАЯ	DDSINGMEMPHBI	P 28.71



BLUES BASIN

LAVABO BLUES (1-3 FORI)
 BLUES BASIN (1-3 TAP HOLES)
 WASHBECKEN BLUES (1-3 LÖCHER)
 LAVABO BLUES (1-3 TROUS)
 LAVABO BLUES (1-3 HUECOS)
 РАКОВИНА BLUES (1-3 ОТВЕРСТИЯ)

IBLG(1-3)FBLUES
 P 16.48

cm L: 71 x H: 25,5 x D: 56,5
 L: 28" x H: 10" x D: 22 1/4"



PREMIERE

CONSOLLE DISPONIBILE NELLE SEGUENTI VERSIONI:
 CONSOLE AVAILABLE IN THE FOLLOWING VERSIONS:
 WASCHTISCH IN FOLGENDEN AUSFÜHRUNGEN LIEFERBAR:
 CONSOLA DISPONIBILE DANS LES VERSIONS SUIVANTES:
 CONSOLA DISPONIBILE EN LAS SIGUIENTES VERSIONES:
 КОНСОЛЬ ВОЗМОЖНА В СЛЕДУЮЩИХ ВАРИАНТАХ:

cm L: 92 x H: 94 x D: 52.5
 L: 36 2/9" x H: 37" x D: 20 2/3"

CON PIANO IN CERAMICA BIANCA E GAMBE IN METALLO
 WITH TOP IN WHITE CERAMIC AND METALLIC LEGS
 MIT PLATTE AUS WEISSER KERAMIK UND BEINEN AUS METALL
 AVEC PLAN EN CERAMIQUE BLANCHE ET PATTES METALLIQUES
 CON ENCIMERA DE CERAMICA BLANCA Y PATAS METALICAS
 СО СТОЛЕШНИЦЕЙ ИЗ БЕЛОЙ КЕРАМИКИ И МЕТАЛЛИЧЕ СКИМИ НОЖКАМИ

CROMO - CHROME - CHROM - CHROME - CROMO - ХРОМ

ORO CHIARO - LIGHT GOLD - HELLGOLD - OR CLAIR - ORO CLARO - СВЕТЛОЕ ЗОЛОТО

NICKEL LUCIDO - POLISHED NICKEL - POLIERNICKEL - NICKEL POLI - NIQUEL BRILLANTE - НИКЕЛЬ БЛЕСТЯЩИЙ

DEPREMIEREBI(1-3)FGCR P 48.38

DEPREMIEREBI(1-3)FGOT P 56.65

DEPREMIEREBI(1-3)FGNK P 56.65

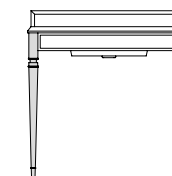



ROSE

CONSOLE PER LAVABO ROSE
 CONSOLE FOR ROSE BASIN
 METALLGESTELL FÜR WASHBECKEN ROSE
 CONSOLE POUR LAVABO ROSE
 BASE METALICA PARA LAVABO ROSE
 КОНСОЛЬ ПОД РАКОВИНУ ROSE

cm L: 80 x H: 87 x D: 57
 L: 31 1/2" x H: 34 1/4" x D: 22 4/9"

CROMO - CHROME - CHROM - CHROME - CROMO - ХРОМ	DEROSECR	P 27.28
ORO CHIARO - LIGHT GOLD - HELLGOLD - OR CLAIR - ORO CLARO - СВЕТЛОЕ ЗОЛОТО	DEROSEOT	P 35.55
NICKEL LUCIDO - POLISHED NICKEL - POLIERNICKEL - NICKEL POLI - NIQUEL BRILLANTE - НИКЕЛЬ БЛЕСТЯЩИЙ	DEROSENK	P 35.55



ROSE BASIN

LAVABO ROSE (1-3 FORI)
 ROSE BASIN (1-3 TAP HOLES)
 WASHBECKEN ROSE (1-3 LÖCHER)
 LAVABO ROSE (1-3 TROUS)
 LAVABO ROSE (1-3 HUECOS)
 РАКОВИНА ROSE (1-3 ОТВЕРСТИЯ)

IBLG(1-3)FROSE
 P 17.34

cm L: 70 x H: 25.3 x D: 57
 L: 27 5/9" x H: 10" x D: 22 4/9"

EXTENSION FOR ROSE BASIN TRAPS

PROLUNGA PER SIFONI LAVABO ROSE
 EXTENSION FOR ROSE BASIN TRAPS
 VERLÄNGERUNG FÜR SIPHONS WASHBECKEN ROSE
 RALLONGE POUR SIPHONS LAVABO ROSE
 PROLONGACIÓN PARA SIFONES LAVABO ROSE
 УДЛИНИТЕЛЬ ДЛЯ СИФОНОВ УМЫВАЛЬНИКА LAVABO ROSE

CROMO - CHROME
 CHROM - CHROME
 CROMO - ХРОМ

DDA325PROCR
 P 1.22

ORO CHIARO - LIGHT GOLD
 HELLGOLD - OR CLAIR
 ORO CLARO - СВЕТЛОЕ ЗОЛОТО

DDA325PRO
 P 2.42

NICKEL LUCIDO - POLISHED NICKEL
 POLIERNICKEL - NICKEL POLI
 NIQUEL BRILLANTE - НИКЕЛЬ БЛЕСТЯЩИЙ

DDA325PRONK
 P 2.42

cm L: 32.5 x H: 3.2 x D: 3.2
 L: 12 4/5" x H: 1 1/4" x D: 1 1/4"

HORIZONTAL ROD FOR DRAIN OUTLET

ASTA ORIZZONTALE PER PILETTA
 HORIZONTAL ROD FOR DRAIN OUTLET
 HORIZONTALE STANGE FÜR AUSLAUF
 TIGE HORIZONTALE POUR BONDE
 VARA HORIZONTAL PARA PILETA
 ГОРИЗОНТАЛЬНЫЙ СТЕРЖЕНЬ СЛИВНОГО КОМПЛЕКТА

CROMO - CHROME
 CHROM - CHROME
 CROMO - ХРОМ

UTASROSECR
 P 0.39

ORO CHIARO - LIGHT GOLD
 HELLGOLD - OR CLAIR
 ORO CLARO - СВЕТЛОЕ ЗОЛОТО

UTASROSE
 P 0.55

NICKEL LUCIDO - POLISHED NICKEL
 POLIERNICKEL - NICKEL POLI
 NIQUEL BRILLANTE - НИКЕЛЬ БЛЕСТЯЩИЙ

UTASROSENK
 P 0.55

cm L: 40 x H: 0.5
 L: 15 3/4" x H: 1/5"



SERENADE

CONSOLLE DISPONIBILE NELLE SEGUENTI VERSIONI:
 CONSOLE AVAILABLE IN THE FOLLOWING VERSIONS:
 WASCHTISCH IN FOLGENDEN AUSFÜHRUNGEN LIEFERBAR:
 CONSOLA DISPONIBILE DANS LES VERSIONS SUIVANTES:
 CONSOLA DISPONIBILE EN LAS SIGUIENTES VERSIONES:
 КОНСОЛЬ ВОЗМОЖНА В СЛЕДУЮЩИХ ВАРИАНТАХ:

cm L: 110 x H: 95,5 x D: 57,5
 L: 43 2/7" x H: 37 3/5" x D: 22 5/8"

CON PIANO E GAMBE IN CERAMICA BIANCA
 WITH TOP AND LEGS IN WHITE CERAMIC
 MIT PLATTE UND BEINEN AUS WEISSER KERAMIK
 AVEC PLAN ET PATTES EN CÉRAMIQUE BLANCHE
 CON ENCIMERA Y PATAS DE CERÁMICA BLANCA
 СО СТОЛЕШНИЦЕЙ И НОЖКАМИ ИЗ БЕЛОЙ КЕРАМИКИ

CERAMICA BIANCA - WHITE CERAMIC - WEISSE KERAMIK - CÉRAMIQUE BLANCHE - CERÁMICA BLANCA - БЕЛАЯ КЕРАМИКА

DESERENADEBI(1-3)FGBI

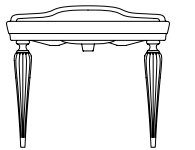

P 35.83



SERENADE JUNIOR

CONSOLLE DISPONIBILE NELLE SEGUENTI VERSIONI:
CONSOLE AVAILABLE IN THE FOLLOWING VERSIONS:
WASCHTISCH IN FOLGENDEN AUSFÜHRUNGEN LIEFERBAR:
CONSOLA DISPONIBILE DANS LES VERSIONS SUIVANTES:
CONSOLA DISPONIBILE EN LAS SIGUIENTES VERSIONES:
КОНСОЛЬ ВОЗМОЖНА В СЛЕДУЮЩИХ ВАРИАНТАХ:

cm L: 86,5 x H: 95,5 x D: 57,5
L: 34" x H: 37 3/8" x D: 22 5/8"

CON PIANO E GAMBE IN CERAMICA BIANCA
WITH TOP AND LEGS IN WHITE CERAMIC
MIT PLATTE UND BEINEN AUS WEISSER KERAMIK
AVEC PLAN ET PATTES EN CÉRAMIQUE BLANCHE
CON ENCIMERA Y PATAS DE CERÁMICA BLANCA
СО СТОЛЕШНИЦЕЙ И НОЖКАМИ ИЗ БЕЛОЙ КЕРАМИКИ

CERAMICA BIANCA - WHITE CERAMIC - WEISSE KERAMIK - CÉRAMIQUE BLANCHE - CERÁMICA BLANCA - БЕЛАЯ КЕРАМИКА

DESERJRBI(1-3)FGBI

P 30.35

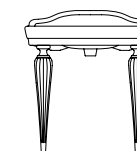



SOUND

CONSOLE PORTALAVABO CON PIANO IN MARMO, STRUTTURA METALLICA DI SOSTEGNO E RIPIANO-GRIGLIA PORTAOGGETTI
 CONSOLE WITH MARBLE TOP, METALIC STRUCTURE, WASHBASIN AND GRID SHELF
 WASCHTISCH MIT MARMORPLATTE, METALLGESTELL UND ABLAGE
 CONSOLE PORTE-LAVABO AVEC PLAN EN MARBRE, STRUCTURE MÉTALLIQUE ET GRILLE PORTE-OBJETS
 MUEBLE BAÑO CON ENCIMERA DE MÁRMOL, ESTRUCTURA METALICA DE SOPORTE Y ESTANTE À PARRILLA
 КОНСОЛЬ СО СТОЛЕШНИЦЕЙ ИЗ МРАМОРА, МЕТАЛЛИЧЕСКАЯ СТРУКТУРА С РЕШЕТЧАТОЙ ПОЛОЧКОЙ

cm L: 60 x H: 95 x D: 61,5
 L: 23 5/8" x H: 37 2/5" x D: 24 2/9"

IL PREZZO NON COMPRENDE LA VASCHETTA SOTTOPIANO. LISTA VASCHETTE ABBINABILI A PAGINA 306
 THE PRICE DOES NOT INCLUDE THE UNDER COUNTER BASIN. THE LIST OF MATCHING BASINS IS ON PAGE 306
 DER PREIS BEINHaltet NICHT DAS UNTERBAUWASCHBECKEN. LISTE DER PASSENDEN WASHBECKEN AUF SEITE 306
 LE PRIX NE COMPREND PAS LA VASQUE SOUS-PLAN. LISTE DES VASQUES COMBINABLES À LA PAGE 306
 EL PRECIO NO INCLUYE LA CUBETA BAJO ENCIMERA. EL LISTADO DE CUBETAS COMBINABLES SE PUEDE VER EN LA PÁGINA 306
 ЦЕНА НЕ ВКЛЮЧАЕТ РАКОВИНУ ПОД СТОЛЕШНИЦУ. СПИСОК СООТВЕТСТВУЮЩИХ РАКОВИН НА СТР.306
BABYLON - BABYLON CERAMIC

EVENTUALI ALTRE COMBINAZIONI NELLE VARIANTI DI COLORE DELLA CERAMICA E DEL MARMO SONO DISPONIBILI SU RICHIESTA
 OTHER EVENTUAL COMBINATIONS OF CERAMIC COLOUR AND MARBLE TYPE ARE AVAILABLE UPON REQUEST
 AUF ANFRAGE SIND BEI DER KERAMIK UND DEM MARMOR ANDERE FARBvarianten ERHÄLTlich
 TOUTES AUTRES COMBINAISONS DE VARIANTES DE COULEUR DE LA CÉRAMIQUE ET DU MARBRE SONT DISPONIBLES SUR DEMANDE
 A PETICIÓN, ESTÁN DISPONIBLES OTRAS Y EVENTUALES COMBINACIONES ENTRE LOS VARIOS MATICES Y COLORES DE LA CERÁMICA Y DEL MÁRMOL
 ОБРАТИТЕ ВНИМАНИЕ, ЧТО ЛЮБЫЕ ДРУГИЕ КОМБИНАЦИИ ЦВЕТОВ ИЗ КЕРАМИКИ И МРАМОРА МОГУТ БЫТЬ ПРЕДОСТАВЛЕНЫ ПО ЗАПРОСУ

IL TOP NON È PROTETTO CON IMPREGNANTE. SUPPLEMENTO TRATTAMENTO PROTETTIVO: DETRATIDROREP P. 2.33
 THE TOP DOES NOT HAVE A PROTECTIVE FINISH. EXTRA COST FOR PROTECTIVE FINISH: DETRATIDROREP P. 2.33
 DIE NATURSTEINPLATTE WIRD UNVERSIEGELT GELIEFERT. ZUSCHLAG FUER SCHUTZBEHANDLUNG DER PLATTE: DETRATIDROREP P. 2.33
 LE PLAN N'EST PAS PROTÉGÉ PAR UN TRAITEMENT HYDROFUGE. SUPPLÉMENT POUR TRAITEMENT DE PROTECTION : DETRATIDROREP P. 2.33
 LA ENCIMERA NO ESTÁ PROTEGIDA CON IMPREGNADOR. PRECIO POR TRATAMIENTO PROTECTOR: DETRATIDROREP P. 2.33
 СТОЛЕШНИЦА НЕ ОБРАБОТАНА ЗАЩИТНОЙ ПРОПИТКОЙ. ДОПОЛНЕНИЕ ЗАЩИТНОЕ ПОКРЫТИЕ: DETRATIDROREP P. 2.33

SOUND

CONSOLE PORTALAVABO CON PIANO IN MARMO, STRUTTURA METALLICA DI SOSTEGNO E RIPIANO-GRIGLIA PORTAOGGETTI
 CONSOLE WITH MARBLE TOP, METALIC STRUCTURE, WASHBASIN AND GRID SHELF
 CONSOLE PORTE-LAVABO AVEC PLAN EN MARBRE, STRUCTURE METALLIQUE ET GRILLE PORTE-OBJETS
 WASCHTISCH MIT MARMORPLATTE, METALLGESTELL UND ABLAGE
 MUEBLE BAÑO CON ENCIMERA DE MÁRMOL, ESTRUCTURA METALICA DE SOPORTE Y ESTANTE À PARRILLA
 КОНСОЛЬ СО СТОЛЕШНИЦЕЙ ИЗ МРАМОРА, МЕТАЛЛИЧЕСКАЯ СТРУКТУРА С РЕШЕТЧАТОЙ ПОЛОЧКОЙ

cm L: 60 x H: 95 x D: 61,5
 L: 23 5/8" x H: 37 2/5" x D: 24 2/9"

A CON PIANO IN MARMO BIANCO CARRARA
 WITH TOP IN WHITE CARRARA MARBLE
 MIT WEISSER CARRARA-MARMORPLATTE
 AVEC PLAN EN MARBRE BLANC DE CARRARE
 CON ENCIMERA DE MÁRMOL BLANCO DE CARRARA
 СО СТОЛЕШНИЦЕЙ ИЗ БЕЛОГО МРАМОРА BIANCO CARRARA



CROMO - CHROME - CHROM - CHROME - CROMO - ХРОМ	DESOUNDMCACR	P 71.77
ORO CHIARO - LIGHT GOLD - HELLGOLD - OR CLAIR - ORO CLARO - СВЕТЛОЕ ЗОЛОТО	DESOUNDMCAOT	P 88.20
NICKEL LUCIDO - POLISHED NICKEL - POLIERNICKEL - NICKEL POLI - NIQUEL BRILLANTE - НИКЕЛЬ БЛЕСТЯЩИЙ	DESOUNDMCANK	P 82.14
BIANCO - WHITE - WEISS - BLANC - BLANCO - БЕЛАЯ	DESOUNDMCABI	P 69.02

B CON PIANO IN MARMO NERO MARQUINHA
 WITH TOP IN BLACK MARQUINHA MARBLE
 MIT SCHWARZER MARQUINHA-MARMORPLATTE
 AVEC PLAN EN MARBRE NOIR MARQUINHA
 CON ENCIMERA DE MÁRMOL NEGRO MARQUINHA
 СО СТОЛЕШНИЦЕЙ ИЗ ЧЕРНОГО МРАМОРА NERO MARQUINHA



CROMO - CHROME - CHROM - CHROME - CROMO - ХРОМ	DESOUNDMNECR	P 71.77
ORO CHIARO - LIGHT GOLD - HELLGOLD - OR CLAIR - ORO CLARO - СВЕТЛОЕ ЗОЛОТО	DESOUNDMNEOT	P 88.20
NICKEL LUCIDO - POLISHED NICKEL - POLIERNICKEL - NICKEL POLI - NIQUEL BRILLANTE - НИКЕЛЬ БЛЕСТЯЩИЙ	DESOUNDMNENK	P 82.14
BIANCO - WHITE - WEISS - BLANC - BLANCO - БЕЛАЯ	DESOUNDMNEBI	P 69.02

C CON PIANO IN MARMO GRIGIO GRAFITE
 WITH TOP IN GRAPHITE GREY MARBLE
 MIT GRAPHITGRAUER MARMOR-PLATTE
 AVEC PLAN EN MARBRE GRIS GRAPHITE
 CON ENCIMERA DE MÁRMOL GRIS GRAPHITE
 СО СТОЛЕШНИЦЕЙ ИЗ МРАМОРА СЕРЫЙ ГРАФИТ



CROMO - CHROME - CHROM - CHROME - CROMO - ХРОМ	DESOUNDGRAFCR	P 77.29
ORO CHIARO - LIGHT GOLD - HELLGOLD - OR CLAIR - ORO CLARO - СВЕТЛОЕ ЗОЛОТО	DESOUNDGRAFOT	P 93.71
NICKEL LUCIDO - POLISHED NICKEL - POLIERNICKEL - NICKEL POLI - NIQUEL BRILLANTE - НИКЕЛЬ БЛЕСТЯЩИЙ	DESOUNDGRAFNK	P 87.65
BIANCO - WHITE - WEISS - BLANC - BLANCO - БЕЛАЯ	DESOUNDGRAFBI	P 74.53

D CON PIANO IN GRANITO NERO ASSOLUTO
 WITH ABSOLUTE BLACK GRANITE TOP
 MIT GRANIT ABSOLUT BLACK-PLATTE
 AVEC PLAN EN MARBRE GRANIT NOIR ABSOLU
 CON ENCIMERA DE GRANITO NEGRO ASSOLUTO
 СО СТОЛЕШНИЦЕЙ ИЗ ЧЕРНОГО GRANITO NERO ASSOLUTO



CROMO - CHROME - CHROM - CHROME - CROMO - ХРОМ	DESOUNDGRNCR	P 77.29
ORO CHIARO - LIGHT GOLD - HELLGOLD - OR CLAIR - ORO CLARO - СВЕТЛОЕ ЗОЛОТО	DESOUNDGRNOT	P 93.71
NICKEL LUCIDO - POLISHED NICKEL - POLIERNICKEL - NICKEL POLI - NIQUEL BRILLANTE - НИКЕЛЬ БЛЕСТЯЩИЙ	DESOUNDGRNNK	P 87.65
BIANCO - WHITE - WEISS - BLANC - BLANCO - БЕЛАЯ	DESOUNDGRNBI	P 74.53

E CON PIANO IN MARMO CALACATTA BORGHINI
 WITH TOP IN CALACATTA BORGHINI MARBLE
 MIT CALACATTA BORGHINI-MARMORPLATTE
 AVEC PLAN EN MARBRE CALACATTA BORGHINI
 CON ENCIMERA DE MÁRMOL CALACATTA BORGHINI
 СО СТОЛЕШНИЦЕЙ ИЗ МРАМОРА CALACATTA BORGHINI

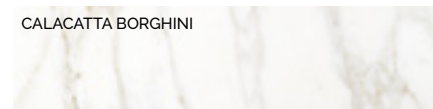

CROMO - CHROME - CHROM - CHROME - CROMO - ХРОМ	DESOUNDCALBCR	P 91.13
ORO CHIARO - LIGHT GOLD - HELLGOLD - OR CLAIR - ORO CLARO - СВЕТЛОЕ ЗОЛОТО	DESOUNDCALBOT	P 107.56
NICKEL LUCIDO - POLISHED NICKEL - POLIERNICKEL - NICKEL POLI - NIQUEL BRILLANTE - НИКЕЛЬ БЛЕСТЯЩИЙ	DESOUNDCALBNK	P 101.50
BIANCO - WHITE - WEISS - BLANC - BLANCO - БЕЛАЯ	DESOUNDCALBBI	P 81.45

F CON PIANO IN MARMO CALACATTA ORO
 WITH TOP IN CALACATTA ORO MARBLE
 MIT CALACATTA ORO-MARMORPLATTE
 AVEC PLAN EN MARBRE CALACATTA ORO
 CON ENCIMERA DE MÁRMOL CALACATTA ORO
 СО СТОЛЕШНИЦЕЙ ИЗ МРАМОРА CALACATTA ORO



CROMO - CHROME - CHROM - CHROME - CROMO - ХРОМ	DESOUNDCALOROCR	P 91.13
ORO CHIARO - LIGHT GOLD - HELLGOLD - OR CLAIR - ORO CLARO - СВЕТЛОЕ ЗОЛОТО	DESOUNDCALOROOT	P 107.56
NICKEL LUCIDO - POLISHED NICKEL - POLIERNICKEL - NICKEL POLI - NIQUEL BRILLANTE - НИКЕЛЬ БЛЕСТЯЩИЙ	DESOUNDCALORONK	P 101.50
BIANCO - WHITE - WEISS - BLANC - BLANCO - БЕЛАЯ	DESOUNDCALOROB	P 81.45





TIFFANY

CONSOLE PER LAVABO CAMBRIDGE CON PORTASCIUGAMANI E RIPIANO PORTAOGGETTI IN VETRO
 CONSOLE FOR CAMBRIDGE BASIN WITH TOWEL RAIL AND GLASS SHELF
 METALLGESTELL FÜR WASCHECKEN CAMBRIDGE MIT HANDTUCHHALTER UND GLASBRETT
 CONSOLE POUR LAVABO CAMBRIDGE AVEC PORTE-SERVIETTES ET ÉTAGÈRE EN VITRE
 BASE METALICA PARA LAVABO CAMBRIDGE CON TOALLERO Y ESTANTE EN VIDRIO
 КОНСОЛЬ С ПОЛОТЕНЦЕДЕРЖАТЕЛЕМ И СТЕКЛЯННОЙ ПОЛОЧКОЙ ПОД РАКОВИНУ CAMBRIDGE

cm L: 71 x H: 90,8 x D: 49
 L: 28" x H: 35 3/4" x D: 19 2/7"

CROMO - CHROME - CHROM - CHROME - CROMO - ХРОМ	DETIFFANYCR	P 20.87
ORO CHIARO - LIGHT GOLD - HELLGOLD - OR CLAIR - ORO CLARO - СВЕТЛОЕ ЗОЛОТО	DETIFFANY	P 26.68
NICKEL LUCIDO - POLISHED NICKEL - POLIERNICKEL - NICKEL POLI - NIQUEL BRILLANTE - НИКЕЛЬ БЛЕСТЯЩИЙ	DETIFFANYNK	P 26.68

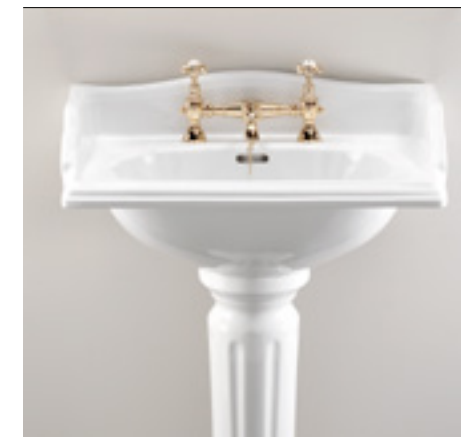

CAMBRIDGE BASIN

LAVABO CAMBRIDGE (1-2-3 FORI)
 CAMBRIDGE BASIN (1-2-3 TAP HOLES)
 WASCHECKEN CAMBRIDGE (1-2-3 LÖCHER)
 LAVABO CAMBRIDGE (1-2-3 TROUS)
 LAVABO CAMBRIDGE (1-2-3 HUECOS)
 РАКОВИНА CAMBRIDGE (1-2-3 ОТВЕРСТИЯ)

IBLG(1-2-3)FCAM
 P 16.55

cm L: 64 x H: 34 x D: 49
 L: 25 1/5" x H: 13 3/8" x D: 19 2/7"



TIFFANY ACCESSORY

ACCESSORIO PORTAOGGETTI
 ACCESSORY BASKET
 ACCESSOIREABLAGE
 ACCESSOIRE PORTE-OBJETS
 ACCESORIO PARA OBJETOS
 АКССУАР ДЛЯ ТУАЛЕТНЫХ ПРИНАДЛЕЖНОСТЕЙ

CROMO - CHROME
 CHROM - CHROME
 CROMO - ХРОМ

DETIFFANYGCR
 P 2.87

ORO CHIARO - LIGHT GOLD
 HELLGOLD - OR CLAIR
 ORO CLARO - СВЕТЛОЕ ЗОЛОТО

DETIFFANYG
 P 3.10

NICKEL LUCIDO - POLISHED NICKEL
 POLIERNICKEL - NICKEL POLI
 NIQUEL BRILLANTE - НИКЕЛЬ БЛЕСТЯЩИЙ

DETIFFANYGNK
 P 3.10

cm L: 28,8 x H: 12,2 x D: 12,5
 L: 11 1/3" x H: 4 4/5" x D: 5"



WESTMINSTER

CONSOLE PER LAVABO WESTMINSTER SEMI-INCASSO
 CONSOLE FOR WESTMINSTER SEMI-INSET BASIN
 METALLGESTELL FÜR WESTMINSTER HALBEINBAUWASCHBECKEN
 CONSOLE POUR LAVABO WESTMINSTER SEMI-ENCASTRÉ
 BASE METALICA PARA LAVABO WESTMINSTER MEDIO-ENCAJE
 КОНСОЛЬ ДЛЯ РАКОВИНЫ WESTMINSTER ПОЛУВСТРОЕННОЙ

cm L: 69,5 x H: 89,5 x D: 50
 L: 27 3/8" x H: 35 1/4" x D: 19 2/3"

CROMO - CHROME - CHROM - CHROME - CROMO - ХРОМ	DEWESTCR	P 22.97
ORO CHIARO - LIGHT GOLD - HELLGOLD - OR CLAIR - ORO CLARO - СВЕТЛОЕ ЗОЛОТО	DEWEST	P 25.40
NICKEL LUCIDO - POLISHED NICKEL - POLIERNICKEL - NICKEL POLI - NIQUEL BRILLANTE - НИКЕЛЬ БЛЕСТЯЩИЙ	DEWESTNK	P 25.40



WESTMINSTER SEMI-INSET BASIN

LAVABO WESTMINSTER SEMI-INCASSO (1-2-3 FORI)
 WESTMINSTER SEMI-INSET BASIN (1-2-3 TAP HOLES)
 WESTMINSTER HALBEINBAUWASCHBECKEN (1-2-3 LÖCHER)
 LAVABO WESTMINSTER SEMI-ENCASTRÉ (1-2-3 TROUS)
 LAVABO WESTMINSTER MEDIO-ENCAJE (1-2-3 HUECOS)
 РАКОВИНА WESTMINSTER ПОЛУВСТРОИВАЕМАЯ (1-2-3 ОТВЕРСТИЯ)

IBLI(1-2-3)FWES
 P 18.72

cm L: 69,5 x H: 24 x D: 50
 L: 27 3/8" x H: 9 4/9" x D: 19 2/3"

206 _ ZELDA

VANITY TABLES

MOBILI TRUCCO
SCHMINKTISCHE
CONSOLES DE MAQUILLAGE
TOCADORES DE MAQUILLAJE
МЕБЕЛЬ ДЛЯ МАКИЯЖА



ZELDA

MOBILE DA TRUCCO
 VANITY TABLE
 SCHMINKTISCH
 MEUBLE COIFFEUSE
 TOCADOR
 МЕБЕЛЬ ДЛЯ МАКИЯЖА

ZELDA MIRROR

cm Ø: 105,8 x H: 99,5 x D: 2 - Ø: 41 5/8" x H: 39 1/8" x D: 3/4"

ZELDA VANITY TABLE

cm L: 155 x H: 83,1 x D: 45 - L: 61" x H: 32 3/4" x D: 17 3/4"

POUF

cm Ø: 46 x H: 45 - Ø: 18 1/8" x H: 17 3/4"

EVENTUALI ALTRE COMBINAZIONI NELLE VARIANTI DI COLORE DEL MOBILE, DEL MARMO, DEI METALLI E DEI VELLUTI SONO DISPONIBILI SU RICHIESTA
 OTHER POSSIBLE COMBINATIONS OF COLOUR VARIATIONS OF FURNITURE, MARBLE, METALS, AND VELVET ARE AVAILABLE UPON REQUEST
 AUF ANFRAGE SIND BEI DEN MÖBELN, BEIM MARMOR, METALL UND SAMT AUCH WEITERE FARBKOMBINATIONEN MÖGLICH
 TOUTES AUTRES COMBINAISONS DE VARIANTES DE COULEURS DES MEUBLES, DU MARBRE, DES FINITIONS MÉTALLIQUES ET DES VELOURS SONT DISPONIBLES SUR DEMANDE
 BAJO PEDIDO, DISPONEMOS DE OTRAS COMBINACIONES EN LAS VARIANTES DE COLOR PARA MUEBLES, MÁRMOL, METALES Y TEJIDOS DE TERCIOPELO
 ЛЮБЫЕ ДРУГИЕ КОМБИНАЦИИ ЦВЕТА МЕБЕЛИ, МРАМОРА, МЕТАЛЛИЧЕСКИХ ОТДЕЛОК И БАРХАТА ДОСТУПНЫ ПО ЗАПРОСУ

IL TOP NON È PROTETTO CON IMPREGNANTE. SUPPLEMENTO TRATTAMENTO PROTETTIVO: DETRATIDROREP P. 2.33
 THE TOP DOES NOT HAVE A PROTECTIVE FINISH. EXTRA COST FOR PROTECTIVE FINISH: DETRATIDROREP P. 2.33
 DIE NATURSTEINPLATTE WIRD UNVERSIEGELT DELIEFERT. ZUSCHLAG FUER SCHUTZBEHANDLUNG DER PLATTE: DETRATIDROREP P. 2.33
 LE PLAN N'EST PAS PROTÉGÉ PAR UN TRAITEMENT HYDROFUGE. SUPPLÉMENT POUR TRAITEMENT DE PROTECTION : DETRATIDROREP P. 2.33
 LA ENCIMERA NO ESTÁ PROTEGIDA CON IMPREGNADOR. PRECIO POR TRATAMIENTO PROTECTOR: DETRATIDROREP P. 2.33
 СТОЛЕШНИЦА НЕ ОБРАБОТАНА ЗАЩИТНОЙ ПРОПИТКОЙ. ДОПОЛНЕНИЕ ЗАЩИТНОЕ ПОКРЫТИЕ: DETRATIDROREP P. 2.33



A MOBILE DA TRUCCO CON PROFILI IN OTTONE SATINATO PROTETTO MATT - SPECCHIO ARGENTO - PIANO MARMO CREMO EXTRA
 BRUSHED BRASS MATT LACQUERED VANITY TABLE - SILVER MIRROR - CREMO EXTRA MARBLE TOP
 SCHMINKTISCH MIT SATINIERTEN MESSING PROFILLEN - SILBERNER SPIEGEL - CREMO EXTRA MARMORPLATTE
 MEUBLE COIFFEUSE AVEC PROFILS EN LAITON SATINÉ PROTÉGÉ MAT - MIROIR ARGENTÉ - PLAN MARBRE CREMO EXTRA
 TOCADOR CON PERFILES DE LATÓN SATINADO CON PROTECCIÓN MATE - ESPEJO PLATEADO - ENCIMERA DE MÁRMOL CREMO EXTRA
 МЕБЕЛЬ ДЛЯ МАКИЯЖА С ЗАЩИТНЫМ МАТОВЫМ ЛАТУННЫМ ПРОФИЛЕМ - ЗЕРКАЛО СЕРЕБРЯНОЕ - СТОЛЕШНИЦА ИЗ МРАМОРА CREMO EXTRA

SPECCHIO - MIRROR - SPIEGEL - MIROIR - ESPEJO - ЗЕРКАЛО	SPZELOTSAT/P	P 31.40
MOBILE DA TRUCCO - VANITY TABLE - SCHMINKTISCH - MEUBLE COIFFEUSE - TOCADOR - МЕБЕЛЬ ДЛЯ МАКИЯЖА	MOZELPCRXTSAT-113	P 195.49
POUF - POUF - HOCKER - PUF - ПУФ	SOZELPVOTSAT/P	P 44.96

BRUSHED BRASS MATT LACQUERED

CREMO EXTRA

INTENSE PINK

PINK VELVET

B MOBILE DA TRUCCO CON PROFILI IN CROMO - SPECCHIO ARGENTO - PIANO MARMO CREMO EXTRA
 VANITY TABLE WITH CHROME PROFILES - SILVER MIRROR - CREMO EXTRA MARBLE TOP
 SCHMINKTISCH MIT PROFILLEN IN CHROM - SILBERNER SPIEGEL - CREMO EXTRA MARMORPLATTE
 MEUBLE COIFFEUSE AVEC PROFILS EN CHROME - MIROIR ARGENTÉ - PLAN EN MARBRE CREMO EXTRA
 TOCADOR CON PERFILES CROMO - ESPEJO PLATEADO - ENCIMERA DE MÁRMOL CREMO EXTRA
 МЕБЕЛЬ ДЛЯ МАКИЯЖА С ХРОМОВЫМИ ПРОФИЛЯМИ - ЗЕРКАЛО СЕРЕБРЯНОЕ - СТОЛЕШНИЦА ИЗ МРАМОРА CREMO EXTRA

SPECCHIO - MIRROR - SPIEGEL - MIROIR - ESPEJO - ЗЕРКАЛО	SPZELCR	P 29.72
MOBILE DA TRUCCO - VANITY TABLE - SCHMINKTISCH - MEUBLE COIFFEUSE - TOCADOR - МЕБЕЛЬ ДЛЯ МАКИЯЖА	MOZELPWCRCR-103	P 190.47
POUF - POUF - HOCKER - PUF - ПУФ	SOZELGRVCR	P 44.54

CHROME

CREMO EXTRA

PURE WHITE

GREY VELVET



C MOBILE DA TRUCCO CON PROFILI IN OTTONE SATINATO PROTETTO MATT - SPECCHIO ARGENTO - PIANO MARMO CREMO EXTRA
 BRUSHED BRASS MATT LACQUERED VANITY TABLE - SILVER MIRROR - CREMO EXTRA MARBLE TOP
 SCHMINKTISCH MIT SATINIERTEN MESSING PROFILLEN - SILBERNER SPIEGEL - CREMO EXTRA MARMORPLATTE
 MEUBLE COIFFEUSE AVEC PROFILS EN LAITON SATINÉ PROTÉGÉ MAT - MIROIR ARGENTÉ - PLAN MARBRE CREMO EXTRA
 TOCADOR CON PERFILES DE LATÓN SATINADO CON PROTECCIÓN MATE - ESPEJO PLATEADO - ENCIMERA DE MÁRMOL CREMO EXTRA
 МЕБЕЛЬ ДЛЯ МАКИЯЖА С ЗАЩИТНЫМ МАТОВЫМ ЛАТУННЫМ ПРОФИЛЕМ - ЗЕРКАЛО СЕРЕБРЯНОЕ - СТОЛЕШНИЦА ИЗ МРАМОРА CREMO EXTRA

SPECCHIO - MIRROR - SPIEGEL - MIROIR - ESPEJO - ЗЕРКАЛО	SPZELOTSAT/P	P 31.40
MOBILE DA TRUCCO - VANITY TABLE - SCHMINKTISCH - MEUBLE COIFFEUSE - TOCADOR - МЕБЕЛЬ ДЛЯ МАКИЯЖА	MOZELCRCRXTSATP-107	P 195.52
POUF - POUF - HOCKER - PUF - ПУФ	SOZEL107OTSAT/P	P 44.96

BRUSHED BRASS MATT LACQUERED

CREMO EXTRA

CREAM

CHAMPAGNE



D MOBILE DA TRUCCO CON PROFILI IN OTTONE SATINATO PROTETTO MATT - SPECCHIO ARGENTO - PIANO MARMO CREMO EXTRA
 BRUSHED BRASS MATT LACQUERED VANITY TABLE - SILVER MIRROR - CREMO EXTRA MARBLE TOP
 SCHMINKTISCH MIT SATINIERTEN MESSING PROFILEN - SILBERNER SPIEGEL - CREMO EXTRA MARMORPLATTE
 MEUBLE COIFFEUSE AVEC PROFILS EN LAITON SATINÉ PROTÉGÉ MAT - MIROIR ARGENTÉ - PLAN MARBRE CREMO EXTRA
 TOCADOR CON PERFILES DE LATÓN SATINADO CON PROTECCIÓN MATE - ESPEJO PLATEADO - ENCIMERA DE MÁRMOL CREMO EXTRA
 МЕБЕЛЬ ДЛЯ МАКИЯЖА С ЗАЩИТНЫМ МАТОВЫМ ЛАТУННЫМ ПРОФИЛЕМ - ЗЕРКАЛО СЕРЕБРЯНОЕ - СТОЛЕШНИЦА ИЗ МРАМОРА CREMO EXTRA



SPECCHIO - MIRROR - SPIEGEL - MIROIR - ESPEJO - ЗЕРКАЛО	SPZELOTSAT/P	P 31.40
MOBILE DA TRUCCO - VANITY TABLE - SCHMINKTISCH - MEUBLE COIFFEUSE - TOCADOR - МЕБЕЛЬ ДЛЯ МАКИЯЖА	MOZELWMCRXOTSAT-111	P 219.56
POUF - POUF - HOCKER - POUF - ПУФ	SOZELPUVOTSAT/P	P 44.96

BRUSHED BRASS MATT LACQUERED

CREMO EXTRA

TWILL MATT

PURPLE VELVET



E MOBILE DA TRUCCO CON PROFILI IN LEGNO LACCATO INTENSE PINK - SPECCHIO ARGENTO - PIANO MARMO CREMO EXTRA
 VANITY TABLE WITH PROFILES IN INTENSE PINK LACQUERED WOOD - SILVER MIRROR - CREMO EXTRA MARBLE TOP
 SCHMINKTISCH MIT INTENSE PINK LACKIERTEN HOLZPROFILEN - SILBERNER SPIEGEL - CREMO EXTRA MARMORPLATTE
 MEUBLE COIFFEUSE AVEC PROFILS EN BOIS LAQUÉ INTENSE PINK - MIROIR ARGENTÉ - PLAN MARBRE CREMO EXTRA
 TOCADOR CON PERFILES DE MADERA LACADA INTENSE PINK - ESPEJO PLATEADO - ENCIMERA DE MÁRMOL CREMO EXTRA
 МЕБЕЛЬ ДЛЯ МАКИЯЖА С ОКРАШЕННЫМИ ДЕРЕВЯННЫМИ ПРОФИЛЯМИ INTENSE PINK - ЗЕРКАЛО СЕРЕБРЯНОЕ - СТОЛЕШНИЦА ИЗ МРАМОРА CREMO EXTRA



SPECCHIO - MIRROR - SPIEGEL - MIROIR - ESPEJO - ЗЕРКАЛО	SPZELW_IP	P 26.37
MOBILE DA TRUCCO - VANITY TABLE - SCHMINKTISCH - MEUBLE COIFFEUSE - TOCADOR - МЕБЕЛЬ ДЛЯ МАКИЯЖА	ZWIPCRXOTSATP_113	P 169.51
POUF - POUF - HOCKER - POUF - ПУФ	PFZELW_IP113	P 27.80

INTENSE PINK

CREMO EXTRA

BRUSHED BRASS MATT LACQUERED

PINK VELVET

F MOBILE DA TRUCCO CON PROFILI IN LEGNO LACCATO PURE WHITE - SPECCHIO ARGENTO - PIANO MARMO CREMO EXTRA
 VANITY TABLE WITH PROFILES IN PURE WHITE LACQUERED WOOD - SILVER MIRROR - CREMO EXTRA MARBLE TOP
 SCHMINKTISCH MIT PURE WHITE LACKIERTEN HOLZPROFILEN - CREMO EXTRA MARMORPLATTE
 MEUBLE COIFFEUSE AVEC PROFILS EN BOIS LAQUÉ PURE WHITE - MIROIR ARGENTÉ - PLAN EN MARBRE CREMO EXTRA
 TOCADOR CON PERFILES DE MADERA LACADA PURE WHITE - ESPEJO PLATEADO - ENCIMERA DE MÁRMOL CREMO EXTRA
 МЕБЕЛЬ ДЛЯ МАКИЯЖА С ОКРАШЕННЫМИ ДЕРЕВЯННЫМИ ПРОФИЛЯМИ PURE WHITE - ЗЕРКАЛО СЕРЕБРЯНОЕ - СТОЛЕШНИЦА ИЗ МРАМОРА CREMO EXTRA



SPECCHIO - MIRROR - SPIEGEL - MIROIR - ESPEJO - ЗЕРКАЛО	SPZELW_PW	P 26.37
MOBILE DA TRUCCO - VANITY TABLE - SCHMINKTISCH - MEUBLE COIFFEUSE - TOCADOR - МЕБЕЛЬ ДЛЯ МАКИЯЖА	ZWPWCRXCR_103	P 164.88
POUF - POUF - HOCKER - POUF - ПУФ	PFZELW_PW103	P 27.80

PURE WHITE

CREMO EXTRA

CHROME

GREY VELVET

G MOBILE DA TRUCCO CON PROFILI IN LEGNO LACCATO CREAM - SPECCHIO ARGENTO - PIANO MARMO CREMO EXTRA
 VANITY TABLE WITH PROFILES IN CREAM LACQUERED WOOD - SILVER MIRROR - CREMO EXTRA MARBLE TOP
 SCHMINKTISCH MIT CREAM LACKIERTEN HOLZPROFILEN - SILBERNER SPIEGEL - CREMO EXTRA MARMORPLATTE
 MEUBLE COIFFEUSE AVEC PROFILS EN BOIS LAQUÉ CREAM - MIROIR ARGENTÉ - PLAN MARBRE CREMO EXTRA
 TOCADOR CON PERFILES DE MADERA LACADA CREAM - ESPEJO PLATEADO - ENCIMERA DE MÁRMOL CREMO EXTRA
 МЕБЕЛЬ ДЛЯ МАКИЯЖА С ОКРАШЕННЫМИ ДЕРЕВЯННЫМИ ПРОФИЛЯМИ CREAM - ЗЕРКАЛО СЕРЕБРЯНОЕ - СТОЛЕШНИЦА ИЗ МРАМОРА CREMO EXTRA



SPECCHIO - MIRROR - SPIEGEL - MIROIR - ESPEJO - ЗЕРКАЛО	SPZELW_CRMAT	P 26.37
MOBILE DA TRUCCO - VANITY TABLE - SCHMINKTISCH - MEUBLE COIFFEUSE - TOCADOR - МЕБЕЛЬ ДЛЯ МАКИЯЖА	ZWCRCRXOTSATP_107	P 169.51
POUF - POUF - HOCKER - POUF - ПУФ	PFZELW_CR107	P 27.80

CREAM

CREMO EXTRA

BRUSHED BRASS MATT LACQUERED

CHAMPAGNE VELVET

214 _ AUDREY
218 _ BENTLEY
222 _ BENTLEY SX
223 _ BENTLEY DX
224 _ BOGART
226 _ CLARENCE
230 _ DOMINO
234 _ DOMINO MAHOGANY
238 _ HARRY JUNIOR
240 _ HER
244 _ HIM
248 _ JAZZ 3
252 _ JAZZ 2
256 _ JETSET 3
262 _ JETSET 2
268 _ MIAMI
272 _ MUSIC
276 _ DOUBLE MUSIC
280 _ REGENT
284 _ SCOTTIE
288 _ SEASON
292 _ DOUBLE SEASON
296 _ SUITE
300 _ SUMMERTIME

VANITY UNITS

MOBILI
WASCHTISCH
MEUBLES
MUEBLES LAVABO
МЕБЕЛЬ ДЛЯ ВАННОЙ



AUDREY

MOBILE PORTALAVABO CON GAMBE METALLICHE
 VANITY UNIT FOR WASHBASIN WITH METALLIC LEGS
 WASCHTISCH MIT METALLBEINEN
 MEUBLE PORTE-LAVABO AVEC STRUCTURE MÉTALLIQUE DE SOUTIEN
 MUEBLE PARA LAVABO CON PATAS METÁLICAS
 МЕБЕЛЬ ПОД РАКОВИНУ С МЕТАЛЛИЧЕСКИМИ НОЖКАМИ

cm L: 111 x H: 99.5 x D: 57.5
 L: 43 5/7" x H: 39 1/6" x D: 22 5/8"



IL PREZZO NON COMPRENDE LA VASCETTA SOTTOPIANO. LISTA VASCETTE ABBINABILI A PAGINA 306
 THE PRICE DOES NOT INCLUDE THE UNDER COUNTER BASIN. THE LIST OF MATCHING BASINS IS ON PAGE 306
 DER PREIS BEINHÄLTET NICHT DAS UNTERBAUWASCHBECKEN. LISTE DER PASSENDEN WASCHECKEN AUF SEITE 306
 LE PRIX NE COMPREND PAS LA VASQUE SOUS-PLAN. LISTE DES VASQUES COMBINABLES A LA PAGE 306
 EL PRECIO NO INCLUYE LA CUBETA BAJO ENCIMERA. EL LISTADO DE CUBETAS COMBINABLES SE PUEDE VER EN LA PÁGINA 306
 ЦЕНА НЕ ВКЛЮЧАЕТ РАКОВИНУ ПОД СТОЛЕШНИЦУ. СПИСОК СООТВЕТСТВУЮЩИХ РАКОВИН НА СТР.306
BABYLON - BABYLON CERAMIC - SWINDON - WHITE 50

EVENTUALI ALTRE COMBINAZIONI NELLE VARIANTI DI COLORE DEI MOBILI, DELLA CERAMICA E DEL MARMO SONO DISPONIBILI SU RICHIESTA
 OTHER EVENTUAL COMBINATIONS OF VANITY COLOUR, CERAMIC COLOUR AND MARBLE TYPE ARE AVAILABLE UPON REQUEST
 AUF ANFRAGE SIND BEI DEN MÖBELN, DER KERAMIK UND DEM MARMOR ANDERE FARBVARIANTEN ERHÄLTICH
 TOUTES AUTRES COMBINAISONS DE VARIANTES DE COULEUR DES MEUBLES, DE LA CÉRAMIQUE ET DU MARBRE SONT DISPONIBLES SUR DEMANDE
 A PETICIÓN, ESTÁN DISPONIBLES OTRAS Y EVENTUALES COMBINACIONES ENTRE LOS VARIOS Matices Y COLORES DE MUEBLES, CERÁMICA Y MÁRMOL
 ПРИМЕЧАНИЕ, ЛЮБЫЕ ДРУГИЕ КОМБИНАЦИИ ЦВЕТА МЕБЕЛИ, КЕРАМИКИ И МРАМОРА МОГУТ БЫТЬ ПРЕДОСТАВЛЕНЫ ПО ЗАПРОСУ

IL TOP NON È PROTETTO CON IMPREGNANTE. SUPPLEMENTO TRATTAMENTO PROTETTIVO: DETRATIDROREP P. 2.33
 THE TOP DOES NOT HAVE A PROTECTIVE FINISH. EXTRA COST FOR PROTECTIVE FINISH: DETRATIDROREP P. 2.33
 DIE NATURSTEINPLATTE WIRD UNVERSIEGELT GELIEFERT. ZUSCHLAG FUER SCHUTZBEHANDLUNG DER PLATTE: DETRATIDROREP P. 2.33
 LE PLAN N'EST PAS PROTÉGÉ PAR UN TRAITEMENT HYDROFUGE. SUPPLÉMENT POUR TRAITEMENT DE PROTECTION : DETRATIDROREP P. 2.33
 LA ENCIMERA NO ESTÁ PROTEGIDA CON IMPREGNADOR. PRECIO POR TRATAMIENTO PROTECTOR: DETRATIDROREP P. 2.33
 СТОЛЕШНИЦА НЕ ОБРАБОТАНА ЗАЩИТНОЙ ПРОПИТКОЙ. ДОПОЛНЕНИЕ ЗАЩИТНОЕ ПОКРЫТИЕ: DETRATIDROREP P. 2.33

LA STRUTTURA METALLICA È REALIZZATA IN FUSIONE DI ALLUMINIO ED EVENTUALI PICCOLE IMPERFEZIONI SULLA SUPERFICIE SONO DA CONSIDERARSI CARATTERISTICHE DEL PRODOTTO
 THE METALLIC STRUCTURE IS CONSTRUCTED IN A FUSED ALUMINIUM AND CERTAIN TINY IMPERFECTIONS ON THE PRODUCT'S SURFACE ARE CONSIDERED CHARACTERISTICS OF THE PRODUCT
 DAS METALLGESTELL IST AUS EINER ALUMINIUMSCHMELZUNG REALISIERT UND EVENTUELLE KLEINE UNVOLLKOMMENHEITEN AUF DER OBERFLÄCHE SIND ALS CHARAKTERISTISCHE EIGENSCHAFTEN DES PRODUKTS ANZUSEHEN
 LA STRUCTURE MÉTALLIQUE EST RÉALISÉE EN FUSION D'ALUMINIUM ET D'ÉVENTUELLES PETITES IMPERFECTIONS SUR LA SURFACE SONT À CONSIDÉRER COMME CARACTÉRISTIQUES DU PRODUIT
 LA ESTRUCTURA METÁLICA EST REALIZADA EN FUSIÓN DE ALUMINIO POR LO QUE PEQUEÑAS IMPERFECCIONES DEBEN CONSIDERARSE CARACTERÍSTICAS DEL PRODUCTO
 МЕТАЛЛИЧЕСКАЯ КОНСТРУКЦИЯ ВЫПОЛНЕНА ИЗ ЛИТОГО АЛЮМИНИЯ, ПОЭТОМУ ВОЗМОЖНЫЕ НЕБОЛЬШИЕ «НЕДОСТАТКИ» ПОВЕРХНОСТИ НЕ СЛЕДУЕТ СЧИТАТЬ ДЕФЕКТАМИ ИЗДЕЛИЯ

AUDREY

MOBILE PORTALAVABO CON GAMBE METALLICHE, DISPONIBILE NELLE SEGUENTI VERSIONI:
 VANITY UNIT FOR WASHBASIN WITH METALLIC LEGS, AVAILABLE IN THE FOLLOWING VERSIONS:
 WASCHTISCH MIT METALLBEINEN IN FOLGENDEN AUSFÜHRUNGEN LIEFERBAR:
 MEUBLE PORTE-LAVABO AVEC STRUCTURE MÉTALLIQUE DE SOUTIEN, DISPONIBLE DANS LES VERSIONS SUIVANTES:
 MUEBLE PARA LAVABO CON PATAS METÁLICAS, DISPONIBLE EN LAS SIGUIENTES VERSIONES:
 МЕБЕЛЬ ПОД РАКОВИНУ С МЕТАЛЛИЧЕСКИМИ НОЖКАМИ:

cm L: 111 x H: 99,5 x D: 57,5
 L: 43 5/7" x H: 39 1/6" x D: 22 5/8"

A CON PIANO IN MARMO BIANCO CARRARA
 WITH TOP IN WHITE CARRARA MARBLE
 MIT WEISSER CARRARA-MARMORPLATTE
 AVEC PLAN EN MARBRE BLANC DE CARRARE
 CON ENCIMERA DE MÁRMOL BLANCO DE CARRARA
 СО СТОЛЕШНИЦЕЙ ИЗ БЕЛОГО МРАМОРА BIANCO CARRARA



CROMO - CHROME - CHROM - CHROME - CROMO - ХРОМ	CROMO	P 127.34
ORO CHIARO - LIGHT GOLD - HELLGOLD - OR CLAIR - ORO CLARO - СВЕТЛОЕ ЗОЛОТО	ORO CHIARO	P 135.38
NICKEL LUCIDO - POLISHED NICKEL - POLIERNICKEL - NICKEL POLI - NIQUEL BRILLANTE - НИКЕЛЬ БЛЕСТЯЩИЙ	NICKEL LUCIDO	P 135.38
NERO - BLACK - SCHWARZ - NOIR - NEGRO - ЧЕРНЫЙ	NERO	P 135.38

B CON PIANO IN MARMO NERO MARQUINHA
 WITH TOP IN BLACK MARQUINHA MARBLE
 MIT SCHWARZER MARQUINHA-MARMORPLATTE
 AVEC PLAN EN MARBRE NOIR MARQUINHA
 CON ENCIMERA DE MÁRMOL NEGRO MARQUINHA
 СО СТОЛЕШНИЦЕЙ ИЗ ЧЕРНОГО МРАМОРА NERO MARQUINHA



CROMO - CHROME - CHROM - CHROME - CROMO - ХРОМ	CROMO	P 127.34
ORO CHIARO - LIGHT GOLD - HELLGOLD - OR CLAIR - ORO CLARO - СВЕТЛОЕ ЗОЛОТО	ORO CHIARO	P 135.38
NICKEL LUCIDO - POLISHED NICKEL - POLIERNICKEL - NICKEL POLI - NIQUEL BRILLANTE - НИКЕЛЬ БЛЕСТЯЩИЙ	NICKEL LUCIDO	P 135.38
NERO - BLACK - SCHWARZ - NOIR - NEGRO - ЧЕРНЫЙ	NERO	P 135.38

C CON PIANO IN GRANITO NERO ASSOLUTO
 WITH ABSOLUTE BLACK GRANITE TOP
 MIT GRANIT ABSOLUT BLACK-PLATTE
 AVEC PLAN EN MARBRE GRANIT NOIR ABSOLU
 CON ENCIMERA DE GRANITO NEGRO ASSOLUTO
 СО СТОЛЕШНИЦЕЙ ИЗ ЧЕРНОГО GRANITO NERO ASSOLUTO



CROMO - CHROME - CHROM - CHROME - CROMO - ХРОМ	CROMO	P 139.36
ORO CHIARO - LIGHT GOLD - HELLGOLD - OR CLAIR - ORO CLARO - СВЕТЛОЕ ЗОЛОТО	ORO CHIARO	P 147.40
NICKEL LUCIDO - POLISHED NICKEL - POLIERNICKEL - NICKEL POLI - NIQUEL BRILLANTE - НИКЕЛЬ БЛЕСТЯЩИЙ	NICKEL LUCIDO	P 147.40
NERO - BLACK - SCHWARZ - NOIR - NEGRO - ЧЕРНЫЙ	NERO	P 147.40

LACCATURA NEI COLORI: DEEP BLACK CON PROFILO PURE WHITE O PURE WHITE CON PROFILO DEEP BLACK
 AVAILABLE IN THE FOLLOWING COLOURS: DEEP BLACK WITH BORDER PURE WHITE OR PURE WHITE WITH BORDER DEEP BLACK
 LACKIERUNG IN DEN FOLGENDEN FARBEN: DEEP BLACK MIT PROFIL PURE WHITE ODER PURE WHITE MIT PROFIL DEEP BLACK
 DISPONIBLE DANS LES COULEURS SUIVANTES: DEEP BLACK AVEC PROFIL PURE WHITE OU PURE WHITE AVEC PROFIL DEEP BLACK
 DISPONIBLE EN LOS SIGUIENTES COLORES: DEEP BLACK CON PERFIL PURE WHITE O PURE WHITE CON PERFIL DEEP BLACK
 ПОКРАСКА МЕБЕЛИ В СЛЕДУЮЩИЕ ЦВЕТА: DEEP BLACK С ПРОФИЛЕМ PURE WHITE ИЛИ PURE WHITE С ПРОФИЛЕМ DEEP BLACK

PURE WHITE

DEEP BLACK





BENTLEY

MOBILE PORTALAVABO IN LEGNO LACCATO O IN MOGANO O IN NOCE CANALETTO NATURALE CON DECORAZIONI IN METALLO
 VANITY UNIT IN LACQUERED WOOD OR MAHOGANY OR NATURAL CANALETTO WALNUT WITH METAL DECORATIONS
 WASCHTISCHMÖBEL AUS LACKIERTEM HOLZ ODER MAHAGONI ODER AUS NATÜRLICHEM CANALETTO NUSSHOLZ IN METALLOPTIK
 MEUBLE SOUS-VASQUE EN BOIS LAQUÉ OU EN MOGANO OU EN NOYER CANALETTO NATUREL AVEC DÉCOR EN MÉTAL
 MUEBLE PORTALAVABO EN MADERA LACADA O CAOBA O NOGAL CANALETTO NATURAL, CON ADORNOS DE METAL
 МЕБЕЛЬ ПОД РАКОВИНУ ИЗ ЛАКИРОВАННОГО ДЕРЕВА ИЛИ КРАСНОГО ДЕРЕВА ИЛИ НАТУРАЛЬНОГО NOCE CANALETTO С МЕТАЛЛИЧЕСКИМИ УКРАШЕНИЯМИ

cm L: 144 x H: 89,8 x D: 56
 L: 56 5/7" x H: 35 3/8" x D: 22"



EVENTUALI ALTRE COMBINAZIONI NELLE VARIANTI DI COLORE DEI MOBILI, DELLA CERAMICA E DEL MARMO SONO DISPONIBILI SU RICHIESTA
 OTHER EVENTUAL COMBINATIONS OF VANITY COLOUR, CERAMIC COLOUR AND MARBLE TYPE ARE AVAILABLE UPON REQUEST
 AUF ANFRAGE SIND BEI DEN MÖBELN, DER KERAMIK UND DEM MARMOR ANDERE FARBVARIANTEN ERHÄLTICH
 TOUTES AUTRES COMBINAISONS DE VARIANTES DE COULEUR DES MEUBLES, DE LA CÉRAMIQUE ET DU MARBRE SONT DISPONIBLES SUR DEMANDE
 A PETICIÓN, ESTÁN DISPONIBLES OTRAS Y EVENTUALES COMBINACIONES ENTRE LOS VARIOS Matices Y COLORES DE MUEBLES, CERÁMICA Y MÁRMOL
 ПРИМЕЧАНИЕ, ЛЮБЫЕ ДРУГИЕ КОМБИНАЦИИ ЦВЕТА МЕБЕЛИ, КЕРАМИКИ И МРАМОРА МОГУТ БЫТЬ ПРЕДОСТАВЛЕНЫ ПО ЗАПРОСУ

IL TOP NON È PROTETTO CON IMPREGNANTE. SUPPLEMENTO TRATTAMENTO PROTETTIVO: DETRATIDROREP P. 2.33
 THE TOP DOES NOT HAVE A PROTECTIVE FINISH. EXTRA COST FOR PROTECTIVE FINISH: DETRATIDROREP P. 2.33
 DIE NATURSTEINPLATTE WIRD UNVERSIEGELT GELIEFERT. ZUSCHLAG FUER SCHUTZBEHANDLUNG DER PLATTE: DETRATIDROREP P. 2.33
 LE PLAN N'EST PAS PROTÉGÉ PAR UN TRAITEMENT HYDROFUGE. SUPPLÉMENT POUR TRAITEMENT DE PROTECTION : DETRATIDROREP P. 2.33
 LA ENCIMERA NO ESTÁ PROTEGIDA CON IMPREGNADOR. PRECIO POR TRATAMIENTO PROTECTOR: DETRATIDROREP P. 2.33
 СТОЛЕШНИЦА НЕ ОБРАБОТАНА ЗАЩИТНОЙ ПРОПИТКОЙ. ДОПОЛНЕНИЕ ЗАЩИТНОЕ ПОКРЫТИЕ: DETRATIDROREP P. 2.33

BENTLEY

MOBILE PORTALAVABO IN LEGNO LACCATO O IN MOGANO O IN NOCE CANALETTO NATURALE CON DECORAZIONI IN METALLO, DISPONIBILE NELLE SEGUENTI VERSIONI:

VANITY UNIT IN LACQUERED WOOD OR MAHOGANY OR NATURAL CANALETTO WALNUT WITH METAL DECORATIONS, AVAILABLE IN THE FOLLOWING VERSIONS:
 WASCHTISCHMÖBEL AUS LACKIERTEM HOLZ ODER MAHAGONI ODER AUS NATÜRLICHEM CANALETTO NUSSHOLZ IN METALLOPTIK, IN DEN FOLGENDEN VERSIONEN ERHÄLTlich:
 MEUBLE SOUS-VASQUE EN BOIS LAQUE OU EN MOGANO OU EN NOYER CANALETTO NATUREL AVEC DÉCOR EN MÉTAL, DISPONIBLE DANS LES VERSIONS SUIVANTES:
 MUEBLE PORTALAVABO EN MADERA LACADA O CAOBA O NOGAL CANALETTO NATURAL, CON ADORNOS DE METAL, DISPONIBLES EN LAS SIGUIENTES VERSIONES:
 МЕБЕЛЬ ПОД РАКОВИНУ ИЗ ЛАКИРОВАННОГО ДЕРЕВА ИЛИ КРАСНОГО ДЕРЕВА ИЛИ НАТУРАЛЬНОГО NOCE CANALETTO С МЕТАЛЛИЧЕСКИМИ УКРАШЕНИЯМИ, ПОСТАВЛЯЕТСЯ В СЛЕДУЮЩИХ ВЕРСИЯХ:

cm L: 144 x H: 89,8 x D: 56
 L: 56 5/7" x H: 35 3/8" x D: 22"

AC

CON PIANO IN MARMO BIANCO CARRARA. LAVABO SOTTOPIANO IN CERAMICA BIANCA O NERA

WITH A CARRARA WHITE MARBLE SURFACE. BLACK OR WHITE UNDERTOP CERAMIC BASIN
 MIT WEISSER CARRARA-MARMORPLATTE. UNTERBAUWASCHBECKEN AUS KERAMIK SCHWARZ ODER WEISS
 AVEC PLAN EN MARBRE BLANC DE CARRARE. LAVABO SOUS-PLAN EN CERAMIQUE BLANCHE OU NOIRE
 CON ENCIMERA DE MÁRMOL BLANCO DE CARRARA. LAVABO BAJO ENCIMERA DE CERÁMICA BLANCA O NEGRA
 СО СТОЛЕШНИЦЕЙ ИЗ БЕЛОГО МРАМОРА BIANCO CARRARA. ВСТРАИВАЕМАЯ ПОД СТОЛЕШНИЦУ РАКОВИНА ИЗ БЕЛОЙ ИЛИ ЧЕРНОЙ КЕРАМИКИ



BIANCO CARRARA

CROMO - CHROME - CHROM - CHROME - CROMO - ХРОМ	CROMO	P 128.63
ORO CHIARO - LIGHT GOLD - HELLGOLD - OR CLAIR - ORO CLARO - СВЕТЛОЕ ЗОЛОТО	ORO CHIARO	P 128.63
NICKEL LUCIDO - POLISHED NICKEL - POLIERNICKEL - NICKEL POLI - NIQUEL BRILLANTE - НИКЕЛЬ БЛЕСТЯЩИЙ	NICKEL LUCIDO	P 128.63

BC

CON PIANO IN MARMO NERO MARQUINHA. LAVABO SOTTOPIANO IN CERAMICA BIANCA O NERA

WITH A MARQUINHA BLACK MARBLE SURFACE. BLACK OR WHITE UNDERTOP CERAMIC BASIN
 MIT SCHWARZER MARQUINHA-MARMORPLATTE. UNTERBAUWASCHBECKEN AUS KERAMIK SCHWARZ ODER WEISS
 AVEC PLAN EN MARBRE NOIR MARQUINHA. LAVABO SOUS-PLAN EN CERAMIQUE BLANCHE OU NOIRE
 CON ENCIMERA DE MÁRMOL NEGRO MARQUINHA. LAVABO BAJO ENCIMERA DE CERÁMICA BLANCA O NEGRA
 СО СТОЛЕШНИЦЕЙ ИЗ ЧЕРНОГО МРАМОРА NERO MARQUINHA. ВСТРАИВАЕМАЯ ПОД СТОЛЕШНИЦУ РАКОВИНА ИЗ БЕЛОЙ ИЛИ ЧЕРНОЙ КЕРАМИКИ



NERO MARQUINHA

CROMO - CHROME - CHROM - CHROME - CROMO - ХРОМ	CROMO	P 128.63
ORO CHIARO - LIGHT GOLD - HELLGOLD - OR CLAIR - ORO CLARO - СВЕТЛОЕ ЗОЛОТО	ORO CHIARO	P 128.63
NICKEL LUCIDO - POLISHED NICKEL - POLIERNICKEL - NICKEL POLI - NIQUEL BRILLANTE - НИКЕЛЬ БЛЕСТЯЩИЙ	NICKEL LUCIDO	P 128.63

CC

CON PIANO IN MARMO CREMA MARFIL. LAVABO SOTTOPIANO IN CERAMICA BIANCA O NERA

WITH A CREMA MARFIL MARBLE SURFACE. BLACK OR WHITE UNDERTOP CERAMIC BASIN
 MIT CREMA MARFIL-MARMORPLATTE. UNTERBAUWASCHBECKEN AUS KERAMIK SCHWARZ ODER WEISS
 AVEC PLAN EN MARBRE CREME MARFIL. LAVABO SOUS-PLAN EN CERAMIQUE BLANCHE OU NOIRE
 CON ENCIMERA DE MÁRMOL CREMA MARFIL. LAVABO BAJO ENCIMERA DE CERÁMICA BLANCA O NEGRA
 СО СТОЛЕШНИЦЕЙ ИЗ МРАМОРА CREMA MARFIL. ВСТРАИВАЕМАЯ ПОД СТОЛЕШНИЦУ РАКОВИНА ИЗ БЕЛОЙ ИЛИ ЧЕРНОЙ КЕРАМИКИ



CREMA MARFIL

CROMO - CHROME - CHROM - CHROME - CROMO - ХРОМ	CROMO	P 141.75
ORO CHIARO - LIGHT GOLD - HELLGOLD - OR CLAIR - ORO CLARO - СВЕТЛОЕ ЗОЛОТО	ORO CHIARO	P 141.75
NICKEL LUCIDO - POLISHED NICKEL - POLIERNICKEL - NICKEL POLI - NIQUEL BRILLANTE - НИКЕЛЬ БЛЕСТЯЩИЙ	NICKEL LUCIDO	P 141.75

LACCATURA NEI COLORI

AVAILABLE IN THE FOLLOWING COLOURS
 LACKIERUNG IN DEN FOLGENDEN FARBEN
 DISPONIBLE DANS LES COULEURS SUIVANTES
 DISPONIBLE EN LOS SIGUIENTES COLORES
 ПОКРАСКА В СЛЕДУЮЩИХ ЦВЕТАХ

DEEP BLACK

PURE WHITE

CREAM

WARM GREY

FANGO



BENTLEY SX VANITY UNIT



cm L: 121 x H: 89,8 x D: 56
L: 47 5/8" x H: 35 3/8" x D: 22"

MOBILE PORTALAVABO IN LEGNO LACCATO O IN MOGANO O IN NOCE CANALETTO NATURALE CON DECORAZIONI IN METALLO. DISPONIBILE NELLE SEGUENTI VERSIONI:

VANITY UNIT IN LACQUERED WOOD OR MAHOGANY OR NATURAL CANALETTO WALNUT WITH METAL DECORATIONS. AVAILABLE IN THE FOLLOWING VERSIONS:
WASCHTISCHMÖBEL AUS LACKIERTEM HOLZ ODER MAHAGONI ODER AUS NATÜRLICHEM CANALETTO NUSSHOLZ IN METALLOPTIK. IN DEN FOLGENDEN VERSIONEN ERHÄLTlich:
MEUBLE SOUS-VASQUE EN BOIS LAQUÉ OU EN MOGANO OU EN NOYER CANALETTO NATUREL AVEC DÉCOR EN MÉTAL. DISPONIBLE D'ANS LES VERSIONS SUIVANTES:
MUEBLE PORTALAVABO EN MADERA LACADA O CAOBA O NOGAL CANALETTO NATURAL, CON ADORNOS DE METAL. DISPONIBLES EN LA S SIGUIENTES VERSIONES:
МЕБЕЛЬ ПОД РАКОВИНУ ИЗ ЛАКИРОВАННОГО ДЕРЕВА ИЛИ КРАСНОГО ДЕРЕВА ИЛИ НАТУРАЛЬНОГО НОСЕ CANALETTO С МЕТАЛЛИЧЕСКИМИ УКРАШЕНИЯМИ. ПОСТАВЛЯЕТСЯ В С ЛЕДУЮЩИХ ВЕРСИЯХ:

AC

CON PIANO IN MARMO BIANCO CARRARA, FINITURA DECORAZIONI IN CROMO, ORO CHIARO O NICKEL LUCIDO E LAVABO SOTTOPIANO IN CERAMICA BIANCA O NERA

WITH WHITE CARRARA MARBLE COUNTERTOP, WITH DECORATIONS IN CHROME, LIGHT GOLD OR POLISHED NICKEL AND UNDER COUNTERTOP BASIN IN WHITE OR BLACK CERAMIC
MIT PLATTE AUS WEISSEM CARRARA-MARMOR, VERZIERUNGEN CHROM, HELLGOLD ODER NICKEL GLÄNZEND UND UNTERBAUWASCHBECKEN AUS WEISSER ODER SCHWARZER KERAMIK
AVEC PLAN EN MARBRE DE CARRARE BLANC, FINITION AVEC DÉCOR EN CHROME, OR CLAIR OU NICKEL POLI ET VASQUE SOUS PLAN EN CÉRAMIQUE BLANCHE OU NOIRE
CON ENCIMERA DE MÁRMOL BLANCO CARRARA, ACABADO DE LOS ADORNOS EN CROMO, DORADO CLARO O NIQUEL BRILLANTE Y LAVABO BAJO ENCIMERA DE CERÁMICA BLANCA O NEGRA
С МРАМОРНОЙ ПЛОСКОСТЬЮ BIANCO CARRARA, ДЕКОРАТИВНЫЕ ЭЛЕМЕНТЫ ХРОМ, СВЕТЛОЕ ЗОЛОТО ИЛИ БЛЕСТЯЩИЙ НИКЕЛЬ, РАКОВИНА ИЗ БЕЛОЙ ИЛИ ЧЕРНОЙ КЕРАМИКИ

BIANCO CARRARA		
CROMO - CHROME - CHROM - CHROME - CROMO - ХРОМ	ASX	P 120.75
ORO CHIARO - LIGHT GOLD - HELLGOLD - OR CLAIR - ORO CLARO - СВЕТЛОЕ ЗОЛОТО	ASX	P 120.75
NICKEL LUCIDO - POLISHED NICKEL - POLIERNICKEL - NICKEL POLI - NIQUEL BRILLANTE - НИКЕЛЬ БЛЕСТЯЩИЙ	ASX	P 120.75

BC

CON PIANO IN MARMO NERO MARQUINHA, FINITURA DECORAZIONI IN CROMO, ORO CHIARO O NICKEL LUCIDO E LAVABO SOTTOPIANO IN CERAMICA BIANCA O NERA

WITH BLACK MARQUINHA COUNTERTOP, WITH DECORATIONS IN CHROME, LIGHT GOLD OR POLISHED NICKEL AND UNDER COUNTERTOP BASIN IN WHITE OR BLACK CERAMIC
MIT PLATTE AUS SCHWARZEM MARQUINHA-MARMOR, VERZIERUNGEN CHROM, HELLGOLD ODER NICKEL GLÄNZEND UND UNTERBAUWASCHBECKEN AUS WEISSER ODER SCHWARZER KERAMIK
AVEC PLAN EN MARBRE NOIR MARQUINHA, FINITION AVEC DÉCOR EN CHROME, OR CLAIR OU NICKEL POLI ET VASQUE SOUS PLAN EN CÉRAMIQUE BLANCHE OU NOIRE
CON ENCIMERA DE MÁRMOL NEGRO MARQUINA, ACABADO DE LOS ADORNOS EN CROMO, DORADO CLARO O NIQUEL BRILLANTE Y LAVABO BAJO ENCIMERA DE CERÁMICA BLANCA O NEGRA
С МРАМОРНОЙ ПЛОСКОСТЬЮ NERO MARQUINA, ДЕКОРАТИВНЫЕ ЭЛЕМЕНТЫ ХРОМ, СВЕТЛОЕ ЗОЛОТО ИЛИ БЛЕСТЯЩИЙ НИКЕЛЬ, РАКОВИНА ИЗ БЕЛОЙ ИЛИ ЧЕРНОЙ КЕРАМИКИ

NERO MARQUINHA		
CROMO - CHROME - CHROM - CHROME - CROMO - ХРОМ	BSX	P 120.75
ORO CHIARO - LIGHT GOLD - HELLGOLD - OR CLAIR - ORO CLARO - СВЕТЛОЕ ЗОЛОТО	BSX	P 120.75
NICKEL LUCIDO - POLISHED NICKEL - POLIERNICKEL - NICKEL POLI - NIQUEL BRILLANTE - НИКЕЛЬ БЛЕСТЯЩИЙ	BSX	P 120.75

CC

CON PIANO IN MARMO CREMA MARFIL, FINITURA DECORAZIONI IN CROMO, ORO CHIARO O NICKEL LUCIDO E LAVABO SOTTOPIANO IN CERAMICA BIANCA O NERA

WITH CREAM MARFIL COUNTERTOP, WITH DECORATIONS IN CHROME, LIGHT GOLD OR POLISHED NICKEL AND UNDER COUNTERTOP BASIN IN WHITE OR BLACK CERAMIC
MIT PLATTE AUS CREMEFARBENEM MARFIL-MARMOR, VERZIERUNGEN CHROM, HELLGOLD ODER NICKEL GLÄNZEND UND UNTERBAUWASCHBECKEN AUS WEISSER ODER SCHWARZER KERAMIK
AVEC PLAN EN MARBRE CRÈME MARFIL, FINITION AVEC DÉCOR EN CHROME, OR CLAIR OU NICKEL POLI ET VASQUE SOUS PLAN EN CÉRAMIQUE BLANCHE OU NOIRE
CON ENCIMERA DE MÁRMOL CREMA MARFIL, ACABADO DE LOS ADORNOS EN CROMO, DORADO CLARO O NIQUEL BRILLANTE Y LAVABO BAJO ENCIMERA DE CERÁMICA BLANCA O NEGRA
С МРАМОРНОЙ ПЛОСКОСТЬЮ NERO MARQUINA, ДЕКОРАТИВНЫЕ ЭЛЕМЕНТЫ ХРОМ, СВЕТЛОЕ ЗОЛОТО ИЛИ БЛЕСТЯЩИЙ НИКЕЛЬ, РАКОВИНА ИЗ БЕЛОЙ ИЛИ ЧЕРНОЙ КЕРАМИКИ

CREMA MARFIL		
CROMO - CHROME - CHROM - CHROME - CROMO - ХРОМ	CSX	P 131.25
ORO CHIARO - LIGHT GOLD - HELLGOLD - OR CLAIR - ORO CLARO - СВЕТЛОЕ ЗОЛОТО	CSX	P 131.25
NICKEL LUCIDO - POLISHED NICKEL - POLIERNICKEL - NICKEL POLI - NIQUEL BRILLANTE - НИКЕЛЬ БЛЕСТЯЩИЙ	CSX	P 131.25

LACCATURA NEI COLORI:

AVAILABLE IN THE FOLLOWING COLOURS:
LACKIERUNG IN DEN FOLGENDEN FARBEN:
DISPONIBLE DANS LES COULEURS SUIVANTES:
DISPONIBLE EN LOS SIGUIENTES COLORES:
ПОКРАСКА В СЛЕДУЮЩИХ ЦВЕТАХ:

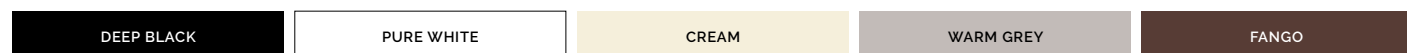

BENTLEY DX VANITY UNIT



cm L: 121 x H: 89,8 x D: 56
L: 47 5/8" x H: 35 3/8" x D: 22"

MOBILE PORTALAVABO IN LEGNO LACCATO O IN MOGANO O IN NOCE CANALETTO NATURALE CON DECORAZIONI IN METALLO. DISPONIBILE NELLE SEGUENTI VERSIONI:

VANITY UNIT IN LACQUERED WOOD OR MAHOGANY OR NATURAL CANALETTO WALNUT WITH METAL DECORATIONS. AVAILABLE IN THE FOLLOWING VERSIONS:
WASCHTISCHMÖBEL AUS LACKIERTEM HOLZ ODER MAHAGONI ODER AUS NATÜRLICHEM CANALETTO NUSSHOLZ IN METALLOPTIK. IN DEN FOLGENDEN VERSIONEN ERHÄLTlich:
MEUBLE SOUS-VASQUE EN BOIS LAQUÉ OU EN MOGANO OU EN NOYER CANALETTO NATUREL AVEC DÉCOR EN MÉTAL. DISPONIBLE D'ANS LES VERSIONS SUIVANTES:
MUEBLE PORTALAVABO EN MADERA LACADA O CAOBA O NOGAL CANALETTO NATURAL, CON ADORNOS DE METAL. DISPONIBLES EN LA S SIGUIENTES VERSIONES:
МЕБЕЛЬ ПОД РАКОВИНУ ИЗ ЛАКИРОВАННОГО ДЕРЕВА ИЛИ КРАСНОГО ДЕРЕВА ИЛИ НАТУРАЛЬНОГО НОСЕ CANALETTO С МЕТАЛЛИЧЕСКИМИ УКРАШЕНИЯМИ. ПОСТАВЛЯЕТСЯ В С ЛЕДУЮЩИХ ВЕРСИЯХ:

AC

CON PIANO IN MARMO BIANCO CARRARA, FINITURA DECORAZIONI IN CROMO, ORO CHIARO O NICKEL LUCIDO E LAVABO SOTTOPIANO IN CERAMICA BIANCA O NERA

WITH WHITE CARRARA MARBLE COUNTERTOP, WITH DECORATIONS IN CHROME, LIGHT GOLD OR POLISHED NICKEL AND UNDER COUNTERTOP BASIN IN WHITE OR BLACK CERAMIC
MIT PLATTE AUS WEISSEM CARRARA-MARMOR, VERZIERUNGEN CHROM, HELLGOLD ODER NICKEL GLÄNZEND UND UNTERBAUWASCHBECKEN AUS WEISSER ODER SCHWARZER KERAMIK
AVEC PLAN EN MARBRE DE CARRARE BLANC, FINITION AVEC DÉCOR EN CHROME, OR CLAIR OU NICKEL POLI ET VASQUE SOUS PLAN EN CÉRAMIQUE BLANCHE OU NOIRE
CON ENCIMERA DE MÁRMOL BLANCO CARRARA, ACABADO DE LOS ADORNOS EN CROMO, DORADO CLARO O NIQUEL BRILLANTE Y LAVABO BAJO ENCIMERA DE CERÁMICA BLANCA O NEGRA
С МРАМОРНОЙ ПЛОСКОСТЬЮ BIANCO CARRARA, ДЕКОРАТИВНЫЕ ЭЛЕМЕНТЫ ХРОМ, СВЕТЛОЕ ЗОЛОТО ИЛИ БЛЕСТЯЩИЙ НИКЕЛЬ, РАКОВИНА ИЗ БЕЛОЙ ИЛИ ЧЕРНОЙ КЕРАМИКИ

BIANCO CARRARA		
CROMO - CHROME - CHROM - CHROME - CROMO - ХРОМ	ADX	P 120.75
ORO CHIARO - LIGHT GOLD - HELLGOLD - OR CLAIR - ORO CLARO - СВЕТЛОЕ ЗОЛОТО	ADX	P 120.75
NICKEL LUCIDO - POLISHED NICKEL - POLIERNICKEL - NICKEL POLI - NIQUEL BRILLANTE - НИКЕЛЬ БЛЕСТЯЩИЙ	ADX	P 120.75

BC

CON PIANO IN MARMO NERO MARQUINHA, FINITURA DECORAZIONI IN CROMO, ORO CHIARO O NICKEL LUCIDO E LAVABO SOTTOPIANO IN CERAMICA BIANCA O NERA

WITH BLACK MARQUINHA COUNTERTOP, WITH DECORATIONS IN CHROME, LIGHT GOLD OR POLISHED NICKEL AND UNDER COUNTERTOP BASIN IN WHITE OR BLACK CERAMIC
MIT PLATTE AUS SCHWARZEM MARQUINHA-MARMOR, VERZIERUNGEN CHROM, HELLGOLD ODER NICKEL GLÄNZEND UND UNTERBAUWASCHBECKEN AUS WEISSER ODER SCHWARZER KERAMIK
AVEC PLAN EN MARBRE NOIR MARQUINHA, FINITION AVEC DÉCOR EN CHROME, OR CLAIR OU NICKEL POLI ET VASQUE SOUS PLAN EN CÉRAMIQUE BLANCHE OU NOIRE
CON ENCIMERA DE MÁRMOL NEGRO MARQUINA, ACABADO DE LOS ADORNOS EN CROMO, DORADO CLARO O NIQUEL BRILLANTE Y LAVABO BAJO ENCIMERA DE CERÁMICA BLANCA O NEGRA
С МРАМОРНОЙ ПЛОСКОСТЬЮ NERO MARQUINA, ДЕКОРАТИВНЫЕ ЭЛЕМЕНТЫ ХРОМ, СВЕТЛОЕ ЗОЛОТО ИЛИ БЛЕСТЯЩИЙ НИКЕЛЬ, РАКОВИНА ИЗ БЕЛОЙ ИЛИ ЧЕРНОЙ КЕРАМИКИ

NERO MARQUINHA		
CROMO - CHROME - CHROM - CHROME - CROMO - ХРОМ	BDX	P 120.75
ORO CHIARO - LIGHT GOLD - HELLGOLD - OR CLAIR - ORO CLARO - СВЕТЛОЕ ЗОЛОТО	BDX	P 120.75
NICKEL LUCIDO - POLISHED NICKEL - POLIERNICKEL - NICKEL POLI - NIQUEL BRILLANTE - НИКЕЛЬ БЛЕСТЯЩИЙ	BDX	P 120.75

CC

CON PIANO IN MARMO CREMA MARFIL, FINITURA DECORAZIONI IN CROMO, ORO CHIARO O NICKEL LUCIDO E LAVABO SOTTOPIANO IN CERAMICA BIANCA O NERA

WITH CREAM MARFIL COUNTERTOP, WITH DECORATIONS IN CHROME, LIGHT GOLD OR POLISHED NICKEL AND UNDER COUNTERTOP BASIN IN WHITE OR BLACK CERAMIC
MIT PLATTE AUS CREMEFARBENEM MARFIL-MARMOR, VERZIERUNGEN CHROM, HELLGOLD ODER NICKEL GLÄNZEND UND UNTERBAUWASCHBECKEN AUS WEISSER ODER SCHWARZER KERAMIK
AVEC PLAN EN MARBRE CRÈME MARFIL, FINITION AVEC DÉCOR EN CHROME, OR CLAIR OU NICKEL POLI ET VASQUE SOUS PLAN EN CÉRAMIQUE BLANCHE OU NOIRE
CON ENCIMERA DE MÁRMOL CREMA MARFIL, ACABADO DE LOS ADORNOS EN CROMO, DORADO CLARO O NIQUEL BRILLANTE Y LAVABO BAJO ENCIMERA DE CERÁMICA BLANCA O NEGRA
С МРАМОРНОЙ ПЛОСКОСТЬЮ NERO MARQUINA, ДЕКОРАТИВНЫЕ ЭЛЕМЕНТЫ ХРОМ, СВЕТЛОЕ ЗОЛОТО ИЛИ БЛЕСТЯЩИЙ НИКЕЛЬ, РАКОВИНА ИЗ БЕЛОЙ ИЛИ ЧЕРНОЙ КЕРАМИКИ

CREMA MARFIL		
CROMO - CHROME - CHROM - CHROME - CROMO - ХРОМ	CDX	P 131.25
ORO CHIARO - LIGHT GOLD - HELLGOLD - OR CLAIR - ORO CLARO - СВЕТЛОЕ ЗОЛОТО	CDX	P 131.25
NICKEL LUCIDO - POLISHED NICKEL - POLIERNICKEL - NICKEL POLI - NIQUEL BRILLANTE - НИКЕЛЬ БЛЕСТЯЩИЙ	CDX	P 131.25

LACCATURA NEI COLORI:

AVAILABLE IN THE FOLLOWING COLOURS:
LACKIERUNG IN DEN FOLGENDEN FARBEN:
DISPONIBLE DANS LES COULEURS SUIVANTES:
DISPONIBLE EN LOS SIGUIENTES COLORES:
ПОКРАСКА В СЛЕДУЮЩИХ ЦВЕТАХ:

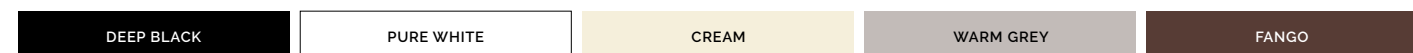



BOGART

MOBILE PORTALAVABO IN LEGNO LACCATO PER LAVABO BOGART
 VANITY UNIT IN LACQUERED WOOD FOR BOGART WASHBASIN
 WASCHTISCHMÖBEL AUS LACKIERTEM HOLZ FÜR BOGART-WASCHBECKEN
 MEUBLE SOUS-VASQUE EN BOIS LAQUÉ POUR LAVABO BOGART
 MUEBLE PORTALAVABO DE MADERA LAQUEADA PARA EL LAVABO BOGART
 ТУМБА ИЗ ЛАКИРОВАННОГО ДЕРЕВА ПОД РАКОВИНУ BOGART

cm L: 71 x H: 92 x D: 54.5
 L: 28" x H: 36 2/9" x D: 21 4/9"



LACCATURA NEI COLORI:
 AVAILABLE IN THE FOLLOWING COLOURS:
 LACKIERUNG IN DEN FOLGENDEN FARBEN:
 DISPONIBLE DANS LES COULEURS SUIVANTES:
 DISPONIBLE EN LOS SIGUIENTES COLORES:
 ПОКРАСКА В СЛЕДУЮЩИХ ЦВЕТАХ:

DEEP BLACK	EFCOGARTNE	P 54.34
PURE WHITE	EFCOGARTPW	P 54.34
CREAM	EFCOGARTCR	P 54.34
WARM GREY	EFCOGARTWG	P 54.34
FANGO	EFCOGARTFA	P 54.34



BOGART BASIN

LAVABO BOGART (1-3 FORI)
 BOGART BASIN (1-3 TAP HOLES)
 WASCHBECKEN BOGART (1-3 LÖCHER)
 LAVABO BOGART (1-3 TROUS)
 LAVABO BOGART (1-3 HUECOS)
 РАКОВИНА BOGART (1-3 ОТВЕРСТИЯ)

IBLG(1-3)FBOG
 P 16.28

cm L: 71 x H: 26.5 x D: 54.5
 L: 28" x H: 10 3/7" x D: 21 4/9"



CLARENCE

MOBILE PORTALAVABO
 VANITY UNIT FOR WASHBASIN
 WASCHTISCH
 MEUBLE PORTE-LAVABO
 MUEBLE PARA LAVABO
 МЕБЕЛЬ ПОД РАКОВИНУ

cm L: 105,5 x H: 94 x D: 67
 L: 41 1/2" x H: 37" x D: 26 3/8"



IL PREZZO NON COMPRENDE LA VASCHETTA SOTTOPIANO. LISTA VASCHETTE ABBINABILI A PAGINA 306
 THE PRICE DOES NOT INCLUDE THE UNDER COUNTER BASIN. THE LIST OF MATCHING BASINS IS ON PAGE 306
 DER PREIS BEINHÄLTET NICHT DAS UNTERBAUWASCHBECKEN. LISTE DER PASSENDEN WASCHBECKEN AUF SEITE 306
 LE PRIX NE COMPREND PAS LA VASQUE SOUS-PLAN. LISTE DES VASQUES COMBINABLES A LA PAGE 306
 EL PRECIO NO INCLUYE LA CUBETA BAJO ENCIMERA. EL LISTADO DE CUBETAS COMBINABLES SE PUEDE VER EN LA PÁGINA 306
 ЦЕНА НЕ ВКЛЮЧАЕТ РАКОВИНУ ПОД СТОЛЕШНИЦУ. СПИСОК СООТВЕТСТВУЮЩИХ РАКОВИН НА СТР.306
BABYLON - BABYLON CERAMIC - ROSE - VICTORIAN - WHITE 50

EVENTUALI ALTRE COMBINAZIONI NELLE VARIANTI DI COLORE DEI MOBILI, DELLA CERAMICA E DEL MARMO SONO DISPONIBILI SU RICHIESTA
 OTHER EVENTUAL COMBINATIONS OF VANITY COLOUR, CERAMIC COLOUR AND MARBLE TYPE ARE AVAILABLE UPON REQUEST
 AUF ANFRAGE SIND BEI DEN MÖBELN, DER KERAMIK UND DEM MARMOR ANDERE FARBVARIANTEN ERHÄLTICH
 TOUTES AUTRES COMBINAISONS DE VARIANTES DE COULEUR DES MEUBLES, DE LA CÉRAMIQUE ET DU MARBRE SONT DISPONIBLES SUR DEMANDE
 A PETICIÓN, ESTÁN DISPONIBLES OTRAS Y EVENTUALES COMBINACIONES ENTRE LOS VARIOS Matices Y COLORES DE MUEBLES, CERÁMICA Y MÁRMOL
 ПРИМЕЧАНИЕ, ЛЮБЫЕ ДРУГИЕ КОМБИНАЦИИ ЦВЕТА МЕБЕЛИ, КЕРАМИКИ И МРАМОРА МОГУТ БЫТЬ ПРЕДОСТАВЛЕНЫ ПО ЗАПРОСУ

IL TOP NON È PROTETTO CON IMPREGNANTE. SUPPLEMENTO TRATTAMENTO PROTETTIVO: DETRATIDROREP P. 2.33
 THE TOP DOES NOT HAVE A PROTECTIVE FINISH. EXTRA COST FOR PROTECTIVE FINISH: DETRATIDROREP P. 2.33
 DIE NATURSTEINPLATTE WIRD UNVERSIEGELT GELIEFERT. ZUSCHLAG FUER SCHUTZBEHANDLUNG DER PLATTE: DETRATIDROREP P. 2.33
 LE PLAN N'EST PAS PROTÉGÉ PAR UN TRAITEMENT HYDROFUGE. SUPPLÉMENT POUR TRAITEMENT DE PROTECTION : DETRATIDROREP P. 2.33
 LA ENCIMERA NO ESTÁ PROTEGIDA CON IMPREGNADOR. PRECIO POR TRATAMIENTO PROTECTOR: DETRATIDROREP P. 2.33
 СТОЛЕШНИЦА НЕ ОБРАБОТАНА ЗАЩИТНОЙ ПРОПИТКОЙ. ДОПОЛНЕНИЕ ЗАЩИТНОЕ ПОКРЫТИЕ: DETRATIDROREP P. 2.33

SUPPLEMENTO PER LACCATURA LUCIDA: P. 20.93
 EXTRA CHARGE FOR GLOSS FINISH: P. 20.93
 PREISERHOEHUNG FUER GLAENZENDE LACKIERUNG: P. 20.93
 SUPPLÉMENT POUR LAQUAGE POLI: P. 20.93
 SUPLEMENTO PARA LACA EN BRILLO: P. 20.93
 НАЦЕНКА ДЛЯ ГЛЯНЦЕВОГО ЛАКА: P. 20.93

CLARENCE

MOBILE PORTALAVABO DISPONIBILE NELLE SEGUENTI VERSIONI:
 VANITY UNIT FOR WASHBASIN AVAILABLE IN THE FOLLOWING VERSIONS:
 WASCHTISCH IN FOLGENDEN AUSFÜHRUNGEN LIEFERBAR:
 MEUBLE PORTE-LAVABO DISPONIBLE DANS LES VERSIONS SUIVANTES:
 MUEBLE PARA LAVABO DISPONIBLE EN LAS SIGUIENTES VERSIONES:
 МЕБЕЛЬ ПОД РАКОВИНУ ВОЗМОЖНА В СЛЕДУЮЩИХ ВАРИАНТАХ:

cm L: 105,5 x H: 94 x D: 67
 L: 41 1/2" x H: 37" x D: 26 3/8"

A CON PIANO IN MARMO BIANCO CARRARA
 WITH TOP IN WHITE CARRARA MARBLE
 MIT WEISSER CARRARA-MARMORPLATTE
 AVEC PLAN EN MARBRE BLANC DE CARRARE
 CON ENCIMERA DE MÁRMOL BLANCO DE CARRARA
 СО СТОЛЕШНИЦЕЙ ИЗ БЕЛОГО МРАМОРА BIANCO CARRARA

BIANCO CARRARA



DARK GREY	EFCLARDGBI	P 98.28
OFF WHITE	EFCLAROFBI	P 98.28
WARM GREY	EFCLARWGBI	P 98.28

B CON PIANO IN MARMO NERO MARQUINHA
 WITH TOP IN BLACK MARQUINHA MARBLE
 MIT SCHWARZER MARQUINHA-MARMORPLATTE
 AVEC PLAN EN MARBRE NOIR MARQUINHA
 CON ENCIMERA DE MÁRMOL NEGRO MARQUINHA
 СО СТОЛЕШНИЦЕЙ ИЗ ЧЕРНОГО МРАМОРА NERO MARQUINHA

NERO MARQUINHA



DARK GREY	EFCLARDGNE	P 98.28
OFF WHITE	EFCLAROFNE	P 98.28
WARM GREY	EFCLARWGNE	P 98.28

C CON PIANO IN MARMO BOTTICINO FIORITO
 WITH TOP IN BOTTICINO FIORITO MARBLE
 MIT BOTTICINO FIORITO-MARMORPLATTE
 AVEC PLAN EN MARBRE BOTTICINO FIORITO
 CON ENCIMERA DE MÁRMOL BOTTICINO FIORITO
 СО СТОЛЕШНИЦЕЙ ИЗ МРАМОРА BOTTICINO FIORITO

BOTTICINO FIORITO

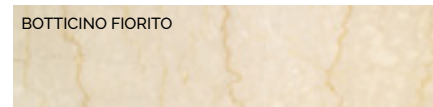

DARK GREY	EFCLARDGBF	P 102.96
OFF WHITE	EFCLAROFBF	P 102.96
WARM GREY	EFCLARWGBF	P 102.96

D CON PIANO IN MARMO BIANCO AFYON
 WITH TOP IN WHITE AFYON MARBLE
 MIT WEISSER AFYON-MARMORPLATTE
 AVEC PLAN EN MARBRE BLANC AFYON
 CON ENCIMERA DE MÁRMOL BLANCO AFYON
 СО СТОЛЕШНИЦЕЙ ИЗ МРАМОРА AFYON

BIANCO AFYON



DARK GREY	EFCLARDGAF	P 114.27
OFF WHITE	EFCLAROFAF	P 114.27
WARM GREY	EFCLARWGAF	P 114.27





DOMINO

MOBILE PORTALAVABO
 VANITY UNIT FOR WASHBASIN
 WASCHTISCH
 MEUBLE PORTE-LAVABO
 MUEBLE PARA LAVABO
 МЕБЕЛЬ ПОД РАКОВИНУ

cm L: 68 x H: 93 x D: 48
 L: 26 7/9" x H: 36 5/8" x D: 18 8/9"



EVENTUALI ALTRE COMBINAZIONI NELLE VARIANTI DI COLORE DEI MOBILI, DELLA CERAMICA E DEL MARMO SONO DISPONIBILI SU RICHIESTA
 OTHER EVENTUAL COMBINATIONS OF VANITY COLOUR, CERAMIC COLOUR AND MARBLE TYPE ARE AVAILABLE UPON REQUEST
 AUF ANFRAGE SIND BEI DEN MÖBELN, DER KERAMIK UND DEM MARMOR ANDERE FARBVARIANTEN ERHÄLTICH
 TOUTES AUTRES COMBINAISONS DE VARIANTES DE COULEUR DES MEUBLES, DE LA CÉRAMIQUE ET DU MARBRE SONT DISPONIBLES SUR DEMANDE
 A PETICIÓN, ESTÁN DISPONIBLES OTRAS Y EVENTUALES COMBINACIONES ENTRE LOS VARIOS Matices Y COLORES DE MUEBLES, CERÁMICA Y MÁRMOL
 ПРИМЕЧАНИЕ, ЛЮБЫЕ ДРУГИЕ КОМБИНАЦИИ ЦВЕТА МЕБЕЛИ, КЕРАМИКИ И МРАМОРА МОГУТ БЫТЬ ПРЕДОСТАВЛЕНЫ ПО ЗАПРОСУ

IL TOP NON È PROTETTO CON IMPREGNANTE. SUPPLEMENTO TRATTAMENTO PROTETTIVO: DETRATIDROREP P. 2.33
 THE TOP DOES NOT HAVE A PROTECTIVE FINISH. EXTRA COST FOR PROTECTIVE FINISH: DETRATIDROREP P. 2.33
 DIE NATURSTEINPLATTE WIRD UNVERSIEGELT GELIEFERT. ZUSCHLAG FUER SCHUTZBEHANDLUNG DER PLATTE: DETRATIDROREP P. 2.33
 LE PLAN N'EST PAS PROTÉGÉ PAR UN TRAITEMENT HYDROFUGE. SUPPLÉMENT POUR TRAITEMENT DE PROTECTION : DETRATIDROREP P. 2.33
 LA ENCIMERA NO ESTÁ PROTEGIDA CON IMPREGNADOR. PRECIO POR TRATAMIENTO PROTECTOR: DETRATIDROREP P. 2.33
 СТОЛЕШНИЦА НЕ ОБРАБОТАНА ЗАЩИТНОЙ ПРОПИТКОЙ. ДОПОЛНЕНИЕ ЗАЩИТНОЕ ПОКРЫТИЕ: DETRATIDROREP P. 2.33

DOMINO

A CON PIANO IN MARMO CARRARA BIANCO, LAVABO SOTTOPIANO WHITE 46 IN CERAMICA
 WITH TOP IN WHITE CARRARA MARBLE, WHITE 46 CERAMIC UNDER COUNTERTOP CERAMIC BASIN
 MIT WEISSER CARRARA-MÄRMORPLATTE, UNTERBAUWASCHBECKEN WHITE 46 AUS KERAMIK
 AVEC PLAN EN MARBRE BLANC DE CARRARE, LAVABO SOUS-PLAN WHITE 46 EN CÉRAMIQUE
 CON ENCIMERA DE MÁRMOL BLANCO DE CARRARA, LAVABO BAJO ENCIMERA WHITE 46 DE CERÁMICA
 СО СТОЛЕШНИЦЕЙ ИЗ БЕЛОГО МРАМОРА CARRARA BIANCO, КЕРАМИЧЕСКОЙ РАКОВИНОЙ WHITE 46 ПОД СТОЛЕШНИЦУ

BIANCO CARRARA



DEEP BLACK	P 73.05
PURE WHITE	P 73.05
CREAM	P 73.05
WARM GREY	P 73.05
FANGO	P 73.05

B CON PIANO IN MARMO NERO MARQUINHA, LAVABO SOTTOPIANO WHITE 46 IN CERAMICA
 WITH TOP IN BLACK MARQUINHA MARBLE, WHITE 46 CERAMIC UNDER COUNTERTOP BASIN
 MIT SCHWARZER MARQUINHA-MÄRMORPLATTE, UNTERBAUWASCHBECKEN WHITE 46 AUS KERAMIK
 AVEC PLAN EN MARBRE NOIR MARQUINHA, LAVABO SOUS-PLAN WHITE 46 EN CÉRAMIQUE
 CON ENCIMERA DE MÁRMOL NEGRO MARQUINHA, LAVABO BAJO ENCIMERA WHITE 46 DE CERÁMICA
 СО СТОЛЕШНИЦЕЙ ИЗ ЧЕРНОГО МРАМОРА NERO MARQUINHA, КЕРАМИЧЕСКОЙ РАКОВИНОЙ WHITE 46 ПОД СТОЛЕШНИЦУ

NERO MARQUINHA

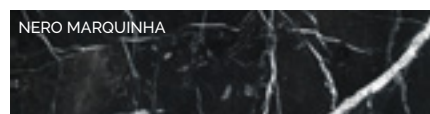

DEEP BLACK	P 73.05
PURE WHITE	P 73.05
CREAM	P 73.05
WARM GREY	P 73.05
FANGO	P 73.05

C CON PIANO IN MARMO BIANCO SIVEC, LAVABO SOTTOPIANO WHITE 46 IN CERAMICA
 WITH TOP IN WHITE SIVEC MARBLE, WHITE 46 CERAMIC UNDER COUNTERTOP BASIN
 MIT WEISSER SIVEC-MÄRMORPLATTE, UNTERBAUWASCHBECKEN WHITE 46 AUS KERAMIK
 AVEC PLAN EN MARBRE BLANC SIVEC, LAVABO SOUS-PLAN WHITE 46 EN CÉRAMIQUE
 CON ENCIMERA DE MÁRMOL BLANCO SIVEC, LAVABO BAJO ENCIMERA WHITE 46 DE CERÁMICA
 СО СТОЛЕШНИЦЕЙ ИЗ БЕЛОГО МРАМОРА SIVEC, КЕРАМИЧЕСКОЙ РАКОВИНОЙ WHITE 46 ПОД СТОЛЕШНИЦУ

BIANCO SIVEC

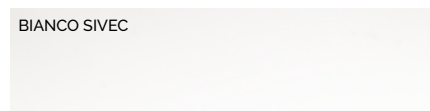

DEEP BLACK	P 87.93
PURE WHITE	P 87.93
CREAM	P 87.93
WARM GREY	P 87.93
FANGO	P 87.93

D CON PIANO IN GRANITO NERO ASSOLUTO, LAVABO SOTTOPIANO WHITE 46 IN CERAMICA
 WITH TOP IN ABSOLUTE BLACK GRANITE, WHITE 46 CERAMIC UNDER COUNTERTOP BASIN
 MIT GRANIT ABSOLUT BLACK-PLATTE, UNTERBAUWASCHBECKEN WHITE 46 AUS KERAMIK
 AVEC PLAN EN MARBRE GRANIT NOIR ABSOLU, LAVABO SOUS-PLAN WHITE 46 EN CÉRAMIQUE
 CON ENCIMERA DE MÁRMOL GRANITO NEGRO ABSOLUTO, LAVABO BAJO ENCIMERA WHITE 46 DE CERÁMICA
 СО СТОЛЕШНИЦЕЙ ИЗ ЧЕРНОГО GRANITO NERO ASSOLUTO И КЕРАМИЧЕСКОЙ РАКОВИНОЙ WHITE 46 ПОД СТОЛЕШНИЦУ

NERO ASSOLUTO



DEEP BLACK	P 73.50
PURE WHITE	P 73.50
CREAM	P 73.50
WARM GREY	P 73.50
FANGO	P 73.50

DOMINO

DOMINO VANITY UNIT WITH WESTMINSTER SEMI-INSET BASIN



MOBILE PORTALAVABO
 VANITY UNIT FOR WASHBASIN
 WASCHTISCH
 MEUBLE PORTE-LAVABO
 MUEBLE PARA LAVABO
 МЕБЕЛЬ ПОД РАКОВИНУ

cm L: 69,5 x H: 88 x D: 50
 L: 27 3/8" x H: 34 5/8" x D: 19 2/3"

E CON LAVABO SEMI-INCASSO WESTMINSTER IN PORCELLANA BIANCA
 WITH WESTMINSTER SEMI-INSET PORCELAIN BASIN IN WHITE
 MIT TEILEINGEBAUTEM KERAMIKWASCHBECKEN WESTMINSTER AUS WEISSER PORZELLAN
 AVEC LAVABO WESTMINSTER SEMI-ENCASTRÉ EN PORCELAINE BLANCHE
 CON LAVABO WESTMINSTER MEDIO-ENCAJE EN PORCELANA BLANCA
 С БЕЛОЙ ПОЛУВСТРАИВАЕМОЙ РАКОВИНОЙ WESTMINSTER

DEEP BLACK	P 59.82
PURE WHITE	P 59.82
CREAM	P 59.82
WARM GREY	P 59.82
FANGO	P 59.82

LACCATURA NEI COLORI:
 AVAILABLE IN THE FOLLOWING COLOURS:
 LACKIERUNG IN DEN FOLGENDEN FARBEN:
 DISPONIBLE DANS LES COULEURS SUIVANTES:
 DISPONIBLE EN LOS SIGUIENTES COLORES:
 ПОКРАСКА В СЛЕДУЮЩИХ ЦВЕТАХ:

DEEP BLACK	PURE WHITE	CREAM	WARM GREY	FANGO
------------	------------	-------	-----------	-------



DOMINO MAHOGANY

MOBILE PORTALAVABO IN LEGNO MOGANO DISPONIBILE NELLE SEGUENTI VERSIONI:
 VANITY UNIT FOR WASHBASIN IN MAHOGANY WOOD AVAILABLE IN THE FOLLOWING VERSIONS:
 WASHBECKENMÖBEL AUS MAHAGONI, IN DEN FOLGENDEN VERSIONEN ERHÄLTICH:
 MEUBLE SOUS-LAVABO EN BOIS D'ACAJOU, DISPONIBLE DANS LES VERSIONS SUIVANTES:
 MUEBLE PORTALAVABO DE MADERA DE CAOBA, DISPONIBLE EN LAS SIGUIENTES VERSIONES:
 МЕБЕЛЬ ПОД РАКОВИНУ ИЗ КРАСНОГО ДЕРЕВА, ВОЗМОЖНА В СЛЕДУЮЩИХ ВАРИАНТАХ:

cm L: 68 x H: 93 x D: 48
 L: 26 7/9" x H: 36 5/8" x D: 18 8/9"

A CON PIANO IN MARMO CARRARA BIANCO, LAVABO SOTTOPIANO WHITE 46 IN CERAMICA
 WITH TOP IN WHITE CARRARA MARBLE, WHITE 46 UNDER COUNTERTOP CERAMIC BASIN
 MIT WEISSER CARRARA-MARMORPLATTE, UNTERBAUWASCHBECKEN WHITE 46 AUS KERAMIK
 AVEC PLAN EN MARBRE BLANC DE CARRARE, LAVABO SOUS-PLAN WHITE 46 EN CÉRAMIQUE
 CON ENCIMERA DE MÁRMOL BLANCO DE CARRARA, LAVABO BAJO ENCIMERA WHITE 46 DE CERÁMICA
 СО СТОЛЕШНИЦЕЙ ИЗ БЕЛОГО МРАМОРА CARRARA BIANCO, КЕРАМИЧЕСКОЙ РАКОВИНОЙ WHITE 46 ПОД СТОЛЕШНИЦУ

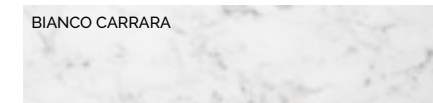

P 85.45

B CON PIANO IN MARMO NERO MARQUINHA, LAVABO SOTTOPIANO WHITE 46 IN CERAMICA
 WITH TOP IN BLACK MARQUINHA MARBLE, WHITE 46 CERAMIC UNDER COUNTERTOP BASIN
 MIT SCHWARZER MARQUINHA-MARMORPLATTE, UNTERBAUWASCHBECKEN WHITE 46 AUS KERAMIK
 AVEC PLAN EN MARBRE NOIR MARQUINHA, LAVABO SOUS-PLAN WHITE 46 EN CÉRAMIQUE
 CON ENCIMERA DE MÁRMOL NEGRO MARQUINHA, LAVABO BAJO ENCIMERA WHITE 46 DE CERÁMICA
 СО СТОЛЕШНИЦЕЙ ИЗ ЧЕРНОГО МРАМОРА NERO MARQUINHA, КЕРАМИЧЕСКОЙ РАКОВИНОЙ WHITE 46 ПОД СТОЛЕШНИЦУ



P 85.45

C CON PIANO IN GRANITO NERO ASSOLUTO, LAVABO SOTTOPIANO WHITE 46 IN CERAMICA
 WITH TOP IN ABSOLUTE BLACK GRANITE, WHITE 46 CERAMIC UNDER COUNTERTOP BASIN
 MIT GRANIT ABSOLUT BLACK-PLATTE, UNTERBAUWASCHBECKEN WHITE 46 AUS KERAMIK
 AVEC PLAN EN MARBRE GRANIT NOIR ABSOLU, LAVABO SOUS-PLAN WHITE 46 EN CÉRAMIQUE
 CON ENCIMERA DE MÁRMOL NEGRO GRANITO NEGRO ASSOLUTO, LAVABO BAJO ENCIMERA WHITE 46 DE CERÁMICA
 СО СТОЛЕШНИЦЕЙ ИЗ ЧЕРНОГО GRANITO NERO ASSOLUTO И КЕРАМИЧЕСКОЙ РАКОВИНОЙ WHITE 46 ПОД СТОЛЕШНИЦУ



P 87.15



EVENTUALI ALTRE COMBINAZIONI NELLE VARIANTI DI COLORE DELLA CERAMICA E DEL MARMO SONO DISPONIBILI SU RICHIESTA
 OTHER EVENTUAL COMBINATIONS OF CERAMIC COLOUR AND MARBLE TYPE ARE AVAILABLE UPON REQUEST
 AUF ANFRAGE SIND BEI DER KERAMIK UND DEM MARMOR ANDERE FARBVARIANTEN ERHÄLTICH
 TOUTES AUTRES COMBINAISONS DE VARIANTES DE COULEUR DE LA CÉRAMIQUE ET DU MARBRE SONT DISPONIBLES SUR DEMANDE
 A PETICIÓN, ESTÁN DISPONIBLES OTRAS Y EVENTUALES COMBINACIONES ENTRE LOS VARIOS Matices Y COLORES DE LA CERÁMICA Y DEL MÁRMOL
 ОБРАТИТЕ ВНИМАНИЕ, ЧТО ЛЮБЫЕ ДРУГИЕ КОМБИНАЦИИ ЦВЕТОВ ИЗ КЕРАМИКИ И МРАМОРА МОГУТ БЫТЬ ПРЕДОСТАВЛЕНЫ ПО ЗАПРОСУ

IL TOP NON È PROTETTO CON IMPREGNANTE. SUPPLEMENTO TRATTAMENTO PROTETTIVO: DETRATIDROREP P. 2.33
 THE TOP DOES NOT HAVE A PROTECTIVE FINISH. EXTRA COST FOR PROTECTIVE FINISH: DETRATIDROREP P. 2.33
 DIE NATURSTEINPLATTE WIRD UNVERSIEGELT GELIEFERT. ZUSCHLAG FUER SCHUTZBEHANDLUNG DER PLATTE: DETRATIDROREP P. 2.33
 LE PLAN N'EST PAS PROTÉGÉ PAR UN TRAITEMENT HYDROFUGE. SUPPLÉMENT POUR TRAITEMENT DE PROTECTION : DETRATIDROREP P. 2.33
 LA ENCIMERA NO ESTÁ PROTEGIDA CON IMPREGNADOR. PRECIO POR TRATAMIENTO PROTECTOR: DETRATIDROREP P. 2.33
 СТОЛЕШНИЦА НЕ ОБРАБОТАНА ЗАЩИТНОЙ ПРОПИТКОЙ. ДОПОЛНЕНИЕ ЗАЩИТНОЕ ПОКРЫТИЕ: DETRATIDROREP P. 2.33



DOMINO MAHOGANY

DOMINO MAHOGANY VANITY UNIT
WITH WESTMINSTER SEMI-INSET BASIN



cm L: 69,5 x H: 88 x D: 50
L: 27 3/8" x H: 34 5/8" x D: 19 2/3"

D CON LAVABO SEMI-INCASSO WESTMINSTER IN PORCELLANA BIANCA
WITH WESTMINSTER SEMI-INSET PORCELAIN BASIN IN WHITE
MIT TEILEINGEBAUTEM KERAMIKWASCHBECKEN WESTMINSTER AUS WEISSER PORZELLAN
AVEC LAVABO WESTMINSTER SEMI-ENCASTRÉ EN PORCELAIN BLANCHE
CON LAVABO WESTMINSTER MEDIO-ENCAJE EN PORCELANA BLANCA
С БЕЛОЙ ПОЛУВСТРАИВАЕМОЙ РАКОВИНОЙ WESTMINSTER

P 74-43



HARRY JUNIOR

MOBILE PORTALAVABO IN LEGNO LACCATO PER LAVAMANO NEW ETOILE
 VANITY UNIT IN LACQUERED WOOD FOR NEW ETOILE WASHBASIN
 WASCHTISCHMÖBEL AUS LACKIERTEM HOLZ FÜR NEW ETOILE-WASCHBECKEN
 MEUBLE SOUS-VASQUE EN BOIS LAQUÉ POUR LAVE-MAIN NEW ETOILE
 MUEBLE PORTALAVABO DE MADERA LAQUEADA PARA EL LAVAMANO NEW ETOILE
 ТУМБА ИЗ ЛАКИРОВАННОГО ДЕРЕВА ПОД РУКОМОЙНИК NEW ETOILE

cm L: 53 x H: 92 x D: 40
 L: 20 7/8" x H: 36 2/9" x D: 15 3/4"



LACCATURA NEI COLORI:
 AVAILABLE IN THE FOLLOWING COLOURS:
 LACKIERUNG IN DEN FOLGENDEN FARBEN:
 DISPONIBLE DANS LES COULEURS SUIVANTES:
 DISPONIBLE EN LOS SIGUENTES COLORES:
 ПОКРАСКА В СЛЕДУЮЩИХ ЦВЕТАХ:

DEEP BLACK	EFHARRYJR/DB	P 51.19
PURE WHITE	EFHARRYJR/PW	P 51.19
CREAM	EFHARRYJR/CR	P 51.19
WARM GREY	EFHARRYJR/WG	P 51.19

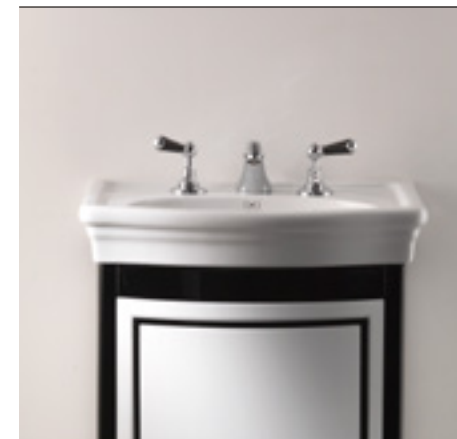

NEW ETOILE WASHBASIN

LAVAMANO NEW ETOILE (1-3 FORI)
 NEW ETOILE WASHBASIN (1-3 TAP HOLES)
 KLEINES WASCHBECKEN NEW ETOILE (1-3 LÖCHER)
 LAVE-MAIN NEW ETOILE (1-3 TROUS)
 LAVAMANO NEW ETOILE (1-3 HUECOS)
 РУКОМОЙНИК NEW ETOILE (1-3 ОТВЕРСТИЯ)

IBLP(1-3)FNET
 P 15.24

cm L: 53 x H: 18 x D: 40
 L: 20 6/7" x H: 7" x D: 15 3/4"



HER

MOBILE PORTALAVABO
 VANITY UNIT FOR WASHBASIN
 WASCHTISCH
 MEUBLE PORTE-LAVABO
 MUEBLE PARA LAVABO
 МЕБЕЛЬ ПОД РАКОВИНУ

cm L: 57 x H: 100,5 x D: 49,7
 L: 22 1/2" x H: 39 5/8" x D: 19 1/2"

IL PREZZO NON COMPRENDE LA VASCHETTA SOTTOPIANO:
 THE PRICE DOES NOT INCLUDE THE UNDER COUNTER BASIN:
 DER PREIS BEINHÄLTET NICHT DAS UNTERBAUWASCHBECKEN:
 LE PRIX NE COMPREND PAS LA VASQUE SOUS-PLAN:
 EL PRECIO NO INCLUYE LA CUBETA BAJO ENCIMERA:
 ЦЕНА НЕ ВКЛЮЧАЕТ РАКОВИНУ ПОД СТОЛЕШНИЦУ:
WHITE 46

EVENTUALI ALTRE COMBINAZIONI NELLE VARIANTI COLORE DEI MOBILI, DELLA CERAMICA E DEL MARMO SONO DISPONIBILI SU RICHIESTA
 OTHER POSSIBLE COMBINATIONS OF COLOUR VARIATIONS OF FURNITURE, CERAMIC AND MARBLE ARE AVAILABLE UPON REQUEST
 AUF ANFRAGE SIND BEI DER KERAMIK, DEM MARMOR UND DEN MOEBELFARBEN ANDERE VARIANTEN ERHAELTICH
 TOUTES AUTRES COMBINAISONS DE VARIANTES DE COULEUR DES MEUBLES, DE LA CÉRAMIQUE ET DU MARBRE SONT DISPONIBLES SUR DEMANDE
 BAJO SOLICITUD ESTÁN DISPONIBLES OTRAS COMBINACIONES EN LAS VARIANTES DE COLOR EN LOS MUEBLES, MÁRMOL Y CERÁMICAS
 ПРИМЕЧАНИЕ, ЛЮБЫЕ ДРУГИЕ КОМБИНАЦИИ ЦВЕТА МЕБЕЛИ, КЕРАМИКИ И МРАМОРА МОГУТ БЫТЬ ПРЕДОСТАВЛЕНЫ ПО ЗАПРОСУ.

IL TOP NON È PROTETTO CON IMPREGNANTE. SUPPLEMENTO TRATTAMENTO PROTETTIVO: DETRATIDROREP P. 2.33
 THE TOP DOES NOT HAVE A PROTECTIVE FINISH. EXTRA COST FOR PROTECTIVE FINISH: DETRATIDROREP P. 2.33
 DIE NATURSTEINPLATTE WIRD UNVERSIEGELT DELIEFERT. ZUSCHLAG FUER SCHUTZBEHANDLUNG DER PLATTE: DETRATIDROREP P. 2.33
 LE PLAN N'EST PAS PROTÉGÉ PAR UN TRAITEMENT HYDROFUGE. SUPPLÉMENT POUR TRAITEMENT DE PROTECTION : DETRATIDROREP P. 2.33
 LA ENCIMERA NO ESTÁ PROTEGIDA CON IMPREGNADOR. PRECIO POR TRATAMIENTO PROTECTOR: DETRATIDROREP P. 2.33
 СТОЛЕШНИЦА НЕ ОБРАБОТАНА ЗАЩИТНОЙ ПРОПИТКОЙ. ДОПОЛНЕНИЕ ЗАЩИТНОЕ ПОКРЫТИЕ: DETRATIDROREP P. 2.33



A MOBILE PORTALAVABO CON PROFILI IN ORO ROSA - SPECCHIO BRONZO - PIANO MARMO CREMO EXTRA O BIANCO SIVEC
 VANITY UNIT WITH ROSE GOLD BORDERS - BRONZE MIRROR - CREMO EXTRA OR WHITE SIVEC MARBLE TOP
 WASCHEBKENUNTERSCHRANK MIT PROFILEN IN ROSEGOLD - SPIEGEL BRONZE - MARMORPLATTE CREMO EXTRA ODER SIVEC WEISS
 MEUBLE SOUS VASQUE AVEC PROFILS EN OR ROSE - MIROIR BRONZE - PLAN EN MARBRE CREMO EXTRA OU BLANC SIVEC
 MUEBLE PORTALAVABO CON PERFILES DORADOS ROSA - ESPEJO BRONZE - ENCIMERA DE MÁRMOL CREMO EXTRA O BLANCO SIVEC
 МЕБЕЛЬ ПОД УМЫВАЛЬНИК С ПРОФИЛЯМИ ИЗ РОЗОВОГО ЗОЛОТА - БРОНЗОВОЕ ЗЕРКАЛО - СТОЛЕШНИЦА ИЗ МРАМОРА CREMO EXTRA ИЛИ WHITE SIVEC

ORO ROSA - ROSE GOLD - ROSÉ GOLD - OR ROSE - ORO ROSA - РОЗОВОЕ ЗОЛОТО

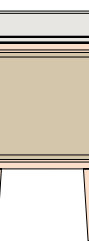

P 135.58

ORO ROSA

BRONZO

CREMO EXTRA

BIANCO SIVEC

B MOBILE PORTALAVABO CON PROFILI IN NICKEL NERO - SPECCHIO FUMÉ - PIANO GRANITO NERO ASSOLUTO O NERO MARQUINHA O GRIGIO GRAFITE
 VANITY UNIT WITH BLACK NICKEL BORDERS - SMOKED MIRROR - ABSOLUTE BLACK GRANITE OR MARQUINHA BLACK OR GRAPHITE GREY MARBLE TOP
 WASCHEBKENUNTERSCHRANK MIT PROFILEN IN SCHWARZEM NICKEL - SPIEGEL FUMÉ - GRANIT ABSOLUT BLACK-PLATTE ODER MARQUINHA SCHWARZ ODER GRAFITE GRAU
 MEUBLE SOUS VASQUE AVEC PROFILS EN NICKEL NOIR - MIROIR FUMÉ - PLAN EN GRANIT NOIR ABSOLU OU NOIR MARQUINHA OU GRIS GRAPHITE
 MUEBLE PORTALAVABO CON PERFILES DE NIQUEL NEGRO - ESPEJO GRIS AHUMADO - ENCIMERA DE GRANITO NEGRO ASSOLUTO O NEGRO MARQUINA O GRIS GRAFITO
 МЕБЕЛЬ ПОД УМЫВАЛЬНИК С ЧЕРНЫМИ ПРОФИЛЯМИ ИЗ НИКЕЛЯ - ЗЕРКАЛО ФУМЕ - СТОЛЕШНИЦА ИЗ ЧЕРНОГО GRANITO NERO ASSOLUTO, ЧЕРНОГО МРАМОРА MARQUINHA ИЛИ СЕРОГО GRAFITE

NICKEL NERO - BLACK NICKEL - SCHWARZ NICKEL - NICKEL NOIR - NIQUEL NEGRO - ЧЕРНЫЙ НИКЕЛЬ

NICKEL NERO

FUMÉ

NERO ASSOLUTO

NERO MARQUINHA

GRIGIO GRAFITE

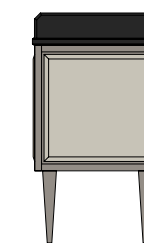

P 140.18

C MOBILE PORTALAVABO CON PROFILI IN ORO CHIARO O NICKEL LUCIDO - SPECCHIO ANTICATO - PIANO MARMO CALACATTA BORGHINI O BIANCO AFYON
 VANITY UNIT WITH LIGHT GOLD BORDERS OR POLISHED NICKEL - ANTIQUED MIRROR - CALACATTA BORGHINI OR WHITE AFYON MARBLE TOP
 WASCHEBKENUNTERSCHRANK MIT PROFILEN IN HELLGOLD ODER NICKEL GLÄNZEND - SPIEGEL ANTIKIERT - MARMORPLATTE CALACATTA BORGHINI ODER AFYON WEISS
 MEUBLE SOUS VASQUE AVEC PROFILS EN OR CLAIR OU NICKEL BRILLANT - MIROIR VIEILLI - PLAN EN MARBRE CALACATTA BORGHINI OU BLANC AFYON
 MUEBLE PORTALAVABO CON PERFILES DORADOS CLAROS O NIQUEL PULIDO - ESPEJO ENVEJECIDO - ENCIMERA DE MÁRMOL CALACATTA BORGHINI O BLANCO AFYON
 МЕБЕЛЬ ПОД УМЫВАЛЬНИК С ПРОФИЛЯМИ ИЗ СВЕТЛОГО ЗОЛОТА ИЛИ ПОЛИРОВАННОГО НИКЕЛЯ - ЗЕРКАЛО С АНТИКАТУРОЙ - СТОЛЕШНИЦА ИЗ МРАМОРА CALACATTA BORGHINI ИЛИ БЕЛОГО МРАМОРА AFYON

ORO CHIARO - LIGHT GOLD - HELLGOLD - OR CLAIR - ORO CLARO - СВЕТЛОЕ ЗОЛОТО

NICKEL LUCIDO - POLISHED NICKEL - POLIERNICKEL - NICKEL POLI - NIQUEL BRILLANTE - НИКЕЛЬ БЛЕСТЯЩИЙ

ORO CHIARO

NICKEL LUCIDO

ANTICATO

CALACATTA BORGHINI

BIANCO AFYON



P 141.92

P 141.92

D MOBILE PORTALAVABO CON PROFILI IN CROMO - SPECCHIO ARGENTO - PIANO MARMO BIANCO CARRARA
 VANITY UNIT WITH CHROME BORDERS - SILVER MIRROR - CARRARA WHITE MARBLE TOP
 WASCHEBKENUNTERSCHRANK MIT PROFILEN IN CHROM - SPIEGEL SILBER - MARMORPLATTE CARRARA WEISS
 MEUBLE SOUS VASQUE AVEC PROFILS EN CHROME - MIROIR ARGENT - PLAN EN MARBRE BLANC CARRARA
 MUEBLE PORTALAVABO CON PERFILES CROMADOS - ESPEJO PLATEADO - ENCIMERA DE MÁRMOL BLANCO DE CARRARA
 МЕБЕЛЬ ПОД УМЫВАЛЬНИК С ХРОМИРОВАННЫМИ ПРОФИЛЯМИ - СЕРЕБРЯНОЕ ЗЕРКАЛО - СТОЛЕШНИЦА ИЗ БЕЛОГО МРАМОРА CARRARA

CROMO - CHROME - CHROM - CHROME - CROMO - ХРОМ

CROMO

ARGENTO

BIANCO CARRARA

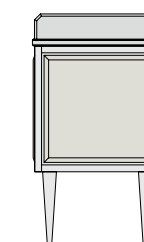

P 96.07

HIM

MOBILE PORTALAVABO
VANITY UNIT FOR WASHBASIN
WASCHTISCH
MEUBLE PORTE-LAVABO
MUEBLE PARA LAVABO
МЕБЕЛЬ ПОД РАКОВИНУ

cm L: 57 x H: 89,5 x D: 49,7
L: 22 1/2" x H: 35 1/4" x D: 19 1/2"

IL PREZZO NON COMPRENDE LA VASCHETTA SOTTOPIANO:
THE PRICE DOES NOT INCLUDE THE UNDER COUNTER BASIN:
DER PREIS BEINHÄLTET NICHT DAS UNTERBAUWASCHBECKEN:
LE PRIX NE COMPREND PAS LA VASQUE SOUS-PLAN:
EL PRECIO NO INCLUYE LA CUBETA BAJO ENCIMERA:
ЦЕНА НЕ ВКЛЮЧАЕТ РАКОВИНУ ПОД СТОЛЕШНИЦУ:
BABYLON CERAMIC

EVENTUALI ALTRE COMBINAZIONI NELLE VARIANTI COLORE DEI MOBILI, DELLA CERAMICA E DEL MARMO SONO DISPONIBILI SU RICHIESTA
OTHER POSSIBLE COMBINATIONS OF COLOUR VARIATIONS OF FURNITURE, CERAMIC AND MARBLE ARE AVAILABLE UPON REQUEST
AUF ANFRAGE SIND BEI DER KERAMIK, DEM MARMOR UND DEN MOEBELFARBEN ANDERE VARIANTEN ERHAELTLICH
TOUTES AUTRES COMBINAISONS DE VARIANTES DE COULEUR DES MEUBLES, DE LA CÉRAMIQUE ET DU MARBRE SONT DISPONIBLES SUR DEMANDE
BAJO SOLICITUD ESTÁN DISPONIBLES OTRAS COMBINACIONES EN LAS VARIANTES DE COLOR EN LOS MUEBLES, MÁRMOL Y CERÁMICAS
ПРИМЕЧАНИЕ, ЛЮБЫЕ ДРУГИЕ КОМБИНАЦИИ ЦВЕТА МЕБЕЛИ, КЕРАМИКИ И МРАМОРА МОГУТ БЫТЬ ПРЕДОСТАВЛЕНЫ ПО ЗАПРОСУ.

IL TOP NON È PROTETTO CON IMPREGNANTE. SUPPLEMENTO TRATTAMENTO PROTETTIVO: DETRATIDROREP P. 2.33
THE TOP DOES NOT HAVE A PROTECTIVE FINISH. EXTRA COST FOR PROTECTIVE FINISH: DETRATIDROREP P. 2.33
DIE NATURSTEINPLATTE WIRD UNVERSIEGELT GELIEFERT. ZUSCHLAG FUER SCHUTZBEHANDLUNG DER PLATTE: DETRATIDROREP P. 2.33
LE PLAN N'EST PAS PROTÉGÉ PAR UN TRAITEMENT HYDROFUGE. SUPPLÉMENT POUR TRAITEMENT DE PROTECTION : DETRATIDROREP P. 2.33
LA ENCIMERA NO ESTÁ PROTEGIDA CON IMPREGNADOR. PRECIO POR TRATAMIENTO PROTECTOR: DETRATIDROREP P. 2.33
СТОЛЕШНИЦА НЕ ОБРАБОТАНА ЗАЩИТНОЙ ПРОПИТКОЙ. ДОПОЛНЕНИЕ ЗАЩИТНОЕ ПОКРЫТИЕ: DETRATIDROREP P. 2.33





A MOBILE PORTALAVABO CON PROFILI IN ORO ROSA - SPECCHIO BRONZO - PIANO MARMO CREMO EXTRA O BIANCO SIVEC
 VANITY UNIT WITH ROSE GOLD BORDERS - BRONZE MIRROR - CREMO EXTRA OR WHITE SIVEC MARBLE TOP
 WASHBECKENUNTERSCHRANK MIT PROFILEN IN ROSEGOLD - SPIEGEL BRONZE - MARMORPLATTE CREMO EXTRA ODER SIVEC WEISS
 MEUBLE SOUS VASQUE AVEC PROFILS EN OR ROSE - MIROIR BRONZE - PLAN EN MARBRE CREMO EXTRA OU BLANC SIVEC
 MUEBLE PORTALAVABO CON PERFILES DORADOS ROSA - ESPEJO BRONCE - ENCIMERA DE MÁRMOL CREMO EXTRA O BLANCO SIVEC
 МЕБЕЛЬ ПОД УМЫВАЛЬНИК С ПРОФИЛЯМИ ИЗ РОЗОВОГО ЗОЛОТА - БРОНЗОВОЕ ЗЕРКАЛО - СТОЛЕШНИЦА ИЗ МРАМОРА CREMO EXTRA ИЛИ WHITE SIVEC

ORO ROSA - ROSE GOLD - ROSÉ GOLD - OR ROSE - ORO ROSA - РОЗОВОЕ ЗОЛОТО

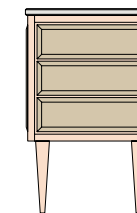

P 133.59



B MOBILE PORTALAVABO CON PROFILI IN NICKEL NERO - SPECCHIO FUMÉ - PIANO GRANITO NERO ASSOLUTO O NERO MARQUINHA O GRIGIO GRAFITE
 VANITY UNIT WITH BLACK NICKEL BORDERS - SMOKED MIRROR - ABSOLUTE BLACK GRANITE OR MARQUINHA BLACK OR GRAPHITE GREY MARBLE TOP
 WASHBECKENUNTERSCHRANK MIT PROFILEN IN SCHWARZEM NICKEL - SPIEGEL FUMÉ - GRANIT ABSOLUT BLACK-PLATTE ODER MARQUINHA SCHWARZ ODER GRAFITE GRAU
 MEUBLE SOUS VASQUE AVEC PROFILS EN NICKEL NOIR - MIROIR FUMÉ - PLAN EN GRANIT NOIR ABSOLU OU NOIR MARQUINHA OU GRIS GRAPHITE
 MUEBLE PORTALAVABO CON PERFILES DE NIQUEL NEGRO - ESPEJO GRIS AHUMADO - ENCIMERA DE GRANITO NEGRO ASSOLUTO O NEGRO MARQUINA O GRIS GRAFITO
 МЕБЕЛЬ ПОД УМЫВАЛЬНИК С ЧЕРНЫМИ ПРОФИЛЯМИ ИЗ НИКЕЛЯ - ЗЕРКАЛО ФУМЕ - СТОЛЕШНИЦА ИЗ ЧЕРНОГО GRANITO NERO ASSOLUTO, ЧЕРНОГО МРАМОРА MARQUINHA ИЛИ СЕРОГО GRAFITE

NICKEL NERO - BLACK NICKEL - SCHWARZ NICKEL - NICKEL NOIR - NIQUEL NEGRO - ЧЕРНЫЙ НИКЕЛЬ

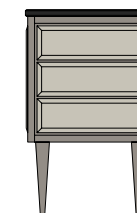

P 139.55

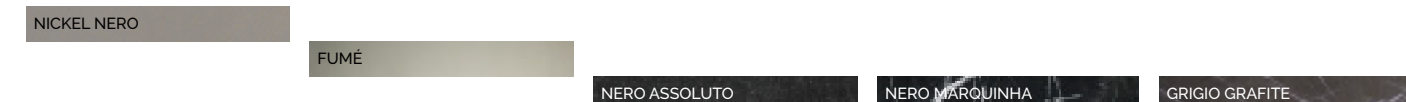

C MOBILE PORTALAVABO CON PROFILI IN ORO CHIARO O NICKEL LUCIDO - SPECCHIO ANTICATO - PIANO MARMO CALACATTA BORGHINI O BIANCO AFYON
 VANITY UNIT WITH LIGHT GOLD BORDERS OR POLISHED NICKEL - ANTIQUED MIRROR - CALACATTA BORGHINI OR WHITE AFYON MARBLE TOP
 WASHBECKENUNTERSCHRANK MIT PROFILEN IN HELLGOLD ODER NICKEL GLÄNZEND - SPIEGEL ANTIKERT - MARMORPLATTE CALACATTA BORGHINI ODER AFYON WEISS
 MEUBLE SOUS VASQUE AVEC PROFILS EN OR CLAIR OU NICKEL BRILLANT - MIROIR VIEILLI - PLAN EN MARBRE CALACATTA BORGHINI OU BLANC AFYON
 MUEBLE PORTALAVABO CON PERFILES DORADOS CLAROS O NIQUEL PULIDO - ESPEJO ENVEJECIDO - ENCIMERA DE MÁRMOL CALACATTA BORGHINI O BLANCO AFYON
 МЕБЕЛЬ ПОД УМЫВАЛЬНИК С ПРОФИЛЯМИ ИЗ СВЕТЛОГО ЗОЛОТА ИЛИ ПОЛИРОВАННОГО НИКЕЛЯ - ЗЕРКАЛО С АНТИКАТУРОЙ - СТОЛЕШНИЦА ИЗ МРАМОРА CALACATTA BORGHINI ИЛИ БЕЛОГО МРАМОРА AFYON

ORO CHIARO - LIGHT GOLD - HELLGOLD - OR CLAIR - ORO CLARO - СВЕТЛОЕ ЗОЛОТО

NICKEL LUCIDO - POLISHED NICKEL - POLIERNICKEL - NICKEL POLI - NIQUEL BRILLANTE - НИКЕЛЬ БЛЕСТЯЩИЙ



P 139.52

P 139.52

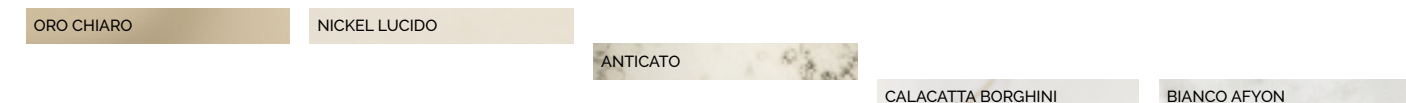

D MOBILE PORTALAVABO CON PROFILI IN CROMO - SPECCHIO ARGENTO - PIANO MARMO BIANCO CARRARA
 VANITY UNIT WITH CHROME BORDERS - SILVER MIRROR - CARRARA WHITE MARBLE TOP
 WASHBECKENUNTERSCHRANK MIT PROFILEN IN CHROM - SPIEGEL SILBER - MARMORPLATTE CARRARA WEISS
 MEUBLE SOUS VASQUE AVEC PROFILS EN CHROME - MIROIR ARGENT - PLAN EN MARBRE BLANC CARRARA
 MUEBLE PORTALAVABO CON PERFILES CROMADOS - ESPEJO PLATEADO - ENCIMERA DE MÁRMOL BLANCO DE CARRARA
 МЕБЕЛЬ ПОД УМЫВАЛЬНИК С ХРОМИРОВАННЫМИ ПРОФИЛЯМИ - СЕРЕБРЯНОЕ ЗЕРКАЛО - СТОЛЕШНИЦА ИЗ БЕЛОГО МРАМОРА CARRARA

CROMO - CHROME - CHROM - CHROME - CROMO - ХРОМ

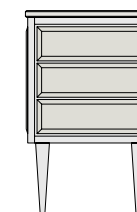

P 94.37





JAZZ 3

MOBILE PORTALAVABO IN LEGNO LACCATO 2 ANTE PURE WHITE E CASSETTIERA DEEP BLACK CON FINITURE IN METALLO
 2 DOOR PURE WHITE LACQUERED WOOD VANITY UNIT WITH DEEP BLACK DRAWERS AND METAL FINISH
 WASCHTISCHSCHRANK AUS LACKIERTEM HOLZ 2 TÜREN PURE WHITE UND SCHUBLADEN DEEP BLACK MIT METALLELEMENTEN
 MEUBLE SOUS LAVABO EN BOIS LAQUE 2 PORTES PURE WHITE ET TIROIRS DEEP BLACK AVEC FINITIONS EN METAL
 MUEBLE PORTALAVABO DE MADERA LAQUEADA, DE 2 HOJAS PURE WHITE Y CAJONERA DEEP BLACK CON ACABADOS DE METAL
 ТУМБА ПОД РАКОВИНУ ИЗ ЛАКИРОВАННОГО ДЕРЕВА, 2 СТВОРКИ PURE WHITE И ВЫДВИЖНЫЕ ЯЩИКИ DEEP BLACK С МЕТАЛЛИЧЕСКОЙ ОТДЕЛКОЙ

cm L: 178,2 x H: 99 x D: 61,5
 L: 70 1/6" x H: 39" x D: 24 2/9"



IL PREZZO NON COMPRENDE LA VASCHETTA SOTTOPIANO. LISTA VASCHETTE ABBINABILI A PAGINA 306
 THE PRICE DOES NOT INCLUDE THE UNDER COUNTER BASIN. THE LIST OF MATCHING BASINS IS ON PAGE 306
 DER PREIS BEINHÄLTET NICHT DAS UNTERBAUWASCHBECKEN. LISTE DER PASSENDEN WASHBECKEN AUF SEITE 306
 LE PRIX NE COMPREND PAS LA VASQUE SOUS-PLAN. LISTE DES VASQUES COMBINABLES A LA PAGE 306
 EL PRECIO NO INCLUYE LA CUBETA BAJO ENCIMERA. EL LISTADO DE CUBETAS COMBINABLES SE PUEDE VER EN LA PAGINA 306
 ЦЕНА НЕ ВКЛЮЧАЕТ РАКОВИНУ ПОД СТОЛЕШНИЦУ. СПИСОК СООТВЕТСТВУЮЩИХ РАКОВИН НА СТР.306
BABYLON - BABYLON CERAMIC - SWINDON - WHITE 50 - WHITE 56

EVENTUALI ALTRE COMBINAZIONI NELLE VARIANTI DI COLORE DEI MOBILI, DELLA CERAMICA E DEL MARMO SONO DISPONIBILI SU RICHIESTA
 OTHER EVENTUAL COMBINATIONS OF VANITY COLOUR, CERAMIC COLOUR AND MARBLE TYPE ARE AVAILABLE UPON REQUEST
 AUF ANFRAGE SIND BEI DEN MÖBELN, DER KERAMIK UND DEM MARMOR ANDERE FARBVARIANTEN ERHÄLTICH
 TOUTES AUTRES COMBINAISONS DE VARIANTES DE COULEUR DES MEUBLES, DE LA CÉRAMIQUE ET DU MARBRE SONT DISPONIBLES SUR DEMANDE
 A PETICIÓN, ESTÁN DISPONIBLES OTRAS Y EVENTUALES COMBINACIONES ENTRE LOS VARIOS Matices Y COLORES DE MUEBLES, CERÁMICA Y MÁRMOL
 ПРИМЕЧАНИЕ, ЛЮБЫЕ ДРУГИЕ КОМБИНАЦИИ ЦВЕТА МЕБЕЛИ, КЕРАМИКИ И МРАМОРА МОГУТ БЫТЬ ПРЕДОСТАВЛЕНЫ ПО ЗАПРОСУ.

IL TOP NON È PROTETTO CON IMPREGNANTE. SUPPLEMENTO TRATTAMENTO PROTETTIVO: DETRATIDROREP P. 2.33
 THE TOP DOES NOT HAVE A PROTECTIVE FINISH. EXTRA COST FOR PROTECTIVE FINISH: DETRATIDROREP P. 2.33
 DIE NATURSTEINPLATTE WIRD UNVERSIEGELT GELIEFERT. ZUSCHLAG FUER SCHUTZBEHANDLUNG DER PLATTE: DETRATIDROREP P. 2.33
 LE PLAN N'EST PAS PROTÉGÉ PAR UN TRAITEMENT HYDROFUGE. SUPPLÉMENT POUR TRAITEMENT DE PROTECTION : DETRATIDROREP P. 2.33
 LA ENCIMERA NO ESTÁ PROTEGIDA CON IMPREGNADOR. PRECIO POR TRATAMIENTO PROTECTOR: DETRATIDROREP P. 2.33
 СТОЛЕШНИЦА НЕ ОБРАБОТАНА ЗАЩИТНОЙ ПРОПИТКОЙ. ДОПОЛНЕНИЕ ЗАЩИТНОЕ ПОКРЫТИЕ: DETRATIDROREP P. 2.33

JAZZ 3

MOBILE PORTALAVABO IN LEGNO LACCATO 2 ANTE PURE WHITE E CASSETTIERA DEEP BLACK CON FINITURE IN METALLO, DISPONIBILE NELLE SEGUENTI VERSIONI:
 2 DOOR PURE WHITE LACQUERED WOOD VANITY UNIT WITH DEEP BLACK DRAWERS AND METAL FINISH, AVAILABLE IN THE FOLLOWING VERSIONS:
 WASCHTISCHSCHRANK AUS LACKIERTEM HOLZ 2 TÜREN PURE WHITE UND SCHUBLADEN DEEP BLACK MIT METALLELEMENTEN, ERHÄLTICH IN DEN FOLGENDEN VERSIONEN:
 MEUBLE SOUS LAVABO EN BOIS LAQUE 2 PORTES PURE WHITE ET TIROIRS DEEP BLACK AVEC FINITIONS EN METAL, DISPONIBLE DANS LES VERSIONS SUIVANTES:
 MUEBLE PORTALAVABO DE MADERA LAQUEADA, DE 2 HOJAS PURE WHITE Y CAJONERA DEEP BLACK CON ACABADOS DE METAL, DISPONIBLE EN LAS SIGUIENTES VERSIONES:
 ТУМБА ПОД РАКОВИНУ ИЗ ЛАКИРОВАННОГО ДЕРЕВА, 2 СТОРКИ PURE WHITE И ВЫДВИЖНЫЕ ЯЩИКИ DEEP BLACK С МЕТАЛЛИЧЕСКОЙ ОТДЕЛКОЙ, ПРЕДОСТАВЛЯЕТСЯ В СЛЕДУЮЩИХ ВАРИАНТАХ:

cm L: 178,2 x H: 99 x D: 61,5
 L: 70 1/6" x H: 39" x D: 24 2/9"

A3

CON PIANO IN MARMO NERO MARQUINHA O BIANCO CARRARA E FINITURE CROMO O NICKEL LUCIDO
 WITH BLACK MARQUINHA MARBLE OR WHITE CARRARA TOP WITH CHROME OR BRIGHT NICKEL FINISH
 MIT MARMORPLATTE NERO MARQUINHA ODER BIANCO CARRARA UND ELEMENTEN AUS CHROM ODER NICKEL GLÄNZEND
 AVEC DESSUS EN MARBRE NOIR MARQUINHA OU BLANC DE CARRARE ET FINITIONS CHROME OU NICKEL BLANC BRILLANT
 CON SUPERFICIE DE MÁRMOL NEGRO MARQUINHA O BIANCO CARRARA Y ACABADOS CROMADO O NIQUEL
 МРАМОРНАЯ СТОЛЕШНИЦА ЧЕРНАЯ - NERO MARQUINHA ИЛИ БЕЛАЯ - BIANCO CARRARA С ПОЛИРОВАННОЙ ХРОМОВОЙ ИЛИ НИКЕЛОВОЙ ОТДЕЛКОЙ



DEEP BLACK	P 200.81
PURE WHITE	P 200.81
CREAM	P 200.81
WARM GREY	P 200.81
FANGO	P 200.81

B3

CON PIANO IN MARMO NERO MARQUINHA O BIANCO CARRARA E FINITURE ORO CHIARO
 WITH BLACK MARQUINHA MARBLE OR WHITE CARRARA TOP AND LIGHT GOLD FINISH
 MIT MARMORPLATTE NERO MARQUINHA ODER BIANCO CARRARA UND ELEMENTEN AUS HELLGOLD
 AVEC DESSUS EN MARBRE NOIR MARQUINHA OU BLANC DE CARRARE ET FINITIONS OR CLAIR
 CON SUPERFICIE DE MÁRMOL NEGRO MARQUINHA O BIANCO CARRARA Y ACABADOS DORADO CLARO
 МРАМОРНАЯ СТОЛЕШНИЦА ЧЕРНАЯ - NERO MARQUINHA ИЛИ БЕЛАЯ - BIANCO CARRARA С ОТДЕЛКОЙ СВЕТЛОЕ ЗОЛОТО

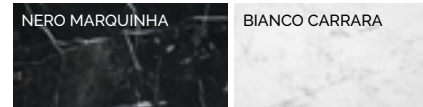

DEEP BLACK	P 215.25
PURE WHITE	P 215.25
CREAM	P 215.25
WARM GREY	P 215.25
FANGO	P 215.25

LACCATURA NEI COLORI:
 AVAILABLE IN THE FOLLOWING COLOURS:
 LACKIERUNG IN DEN FOLGENDEN FARBEN:
 DISPONIBLE DANS LES COULEURS SUIVANTES:
 DISPONIBLE EN LOS SIGUIENTES COLORES:
 ПОКРАСКА В СЛЕДУЮЩИХ ЦВЕТАХ:

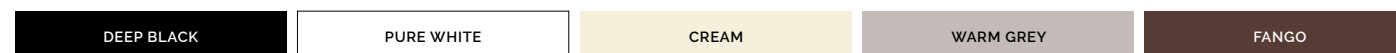



JAZZ 2

MOBILE PORTALAVABO IN LEGNO LACCATO 1 ANTA PURE WHITE E CASSETTIERA DEEP BLACK CON FINITURE IN METALLO
 1 DOOR PURE WHITE LACQUERED WOOD VANITY UNIT WITH DEEP BLACK DRAWERS AND METAL FINISH
 WASCHTISCHSCHRANK AUS LACKIERTEM HOLZ 1 TÜREN PURE WHITE UND SCHUBLADEN DEEP BLACK MIT METALLELEMENTEN
 MEUBLE SOUS LAVABO EN BOIS LAQUE 1 PORTES PURE WHITE ET TIROIRS DEEP BLACK AVEC FINITIONS EN METAL
 MUEBLE PORTALAVABO DE MADERA LAQUEADA, DE 1 HOJAS PURE WHITE Y CAJONERA DEEP BLACK CON ACABADOS DE METAL
 ТУМБА ПОД РАКОВИНУ ИЗ ЛАКИРОВАННОГО ДЕРЕВА, 1 СТВОРКИ PURE WHITE И ВЫДВИЖНЫЕ ЯЩИКИ DEEP BLACK С МЕТАЛЛИЧЕСКОЙ ОТДЕЛКОЙ

cm L: 120,2 x H: 99 x D: 61,5
 L: 47 1/3" x H: 39" x D: 24 1/5"



IL PREZZO NON COMPRENDE LA VASCHETTA SOTTOPIANO. LISTA VASCHETTE ABBINABILI A PAGINA 306
 THE PRICE DOES NOT INCLUDE THE UNDER COUNTER BASIN. THE LIST OF MATCHING BASINS IS ON PAGE 306
 DER PREIS BEINHÄLTET NICHT DAS UNTERBAUWASCHBECKEN. LISTE DER PASSENDEN WASHBECKEN AUF SEITE 306
 LE PRIX NE COMPREND PAS LA VASQUE SOUS-PLAN. LISTE DES VASQUES COMBINABLES A LA PAGE 306
 EL PRECIO NO INCLUYE LA CUBETA BAJO ENCIMERA. EL LISTADO DE CUBETAS COMBINABLES SE PUEDE VER EN LA PAGINA 306
 ЦЕНА НЕ ВКЛЮЧАЕТ РАКОВИНУ ПОД СТОЛЕШНИЦУ. СПИСОК СООТВЕТСТВУЮЩИХ РАКОВИН НА СТР.306
BABYLON - BABYLON CERAMIC - SWINDON - WHITE 50 - WHITE 56

EVENTUALI ALTRE COMBINAZIONI NELLE VARIANTI DI COLORE DEI MOBILI, DELLA CERAMICA E DEL MARMO SONO DISPONIBILI SU RICHIESTA
 OTHER EVENTUAL COMBINATIONS OF VANITY COLOUR, CERAMIC COLOUR AND MARBLE TYPE ARE AVAILABLE UPON REQUEST
 AUF ANFRAGE SIND BEI DEN MÖBELN, DER KERAMIK UND DEM MARMOR ANDERE FARBVARIANTEN ERHÄLTICH
 TOUTES AUTRES COMBINAISONS DE VARIANTES DE COULEUR DES MEUBLES, DE LA CÉRAMIQUE ET DU MARBRE SONT DISPONIBLES SUR DEMANDE
 A PETICIÓN, ESTÁN DISPONIBLES OTRAS Y EVENTUALES COMBINACIONES ENTRE LOS VARIOS Matices Y COLORES DE MUEBLES, CERÁMICA Y MÁRMOL
 ПРИМЕЧАНИЕ, ЛЮБЫЕ ДРУГИЕ КОМБИНАЦИИ ЦВЕТА МЕБЕЛИ, КЕРАМИКИ И МРАМОРА МОГУТ БЫТЬ ПРЕДОСТАВЛЕНЫ ПО ЗАПРОСУ

IL TOP NON È PROTETTO CON IMPREGNANTE. SUPPLEMENTO TRATTAMENTO PROTETTIVO: DETRATIDROREP P. 2.33
 THE TOP DOES NOT HAVE A PROTECTIVE FINISH. EXTRA COST FOR PROTECTIVE FINISH: DETRATIDROREP P. 2.33
 DIE NATURSTEINPLATTE WIRD UNVERSIEGELT GELIEFERT. ZUSCHLAG FUER SCHUTZBEHANDLUNG DER PLATTE: DETRATIDROREP P. 2.33
 LE PLAN N'EST PAS PROTÉGÉ PAR UN TRAITEMENT HYDROFUGE. SUPPLÉMENT POUR TRAITEMENT DE PROTECTION : DETRATIDROREP P. 2.33
 LA ENCIMERA NO ESTÁ PROTEGIDA CON IMPREGNADOR. PRECIO POR TRATAMIENTO PROTECTOR: DETRATIDROREP P. 2.33
 СТОЛЕШНИЦА НЕ ОБРАБОТАНА ЗАЩИТНОЙ ПРОПИТКОЙ. ДОПОЛНЕНИЕ ЗАЩИТНОЕ ПОКРЫТИЕ: DETRATIDROREP P. 2.33

JAZZ 2

MOBILE PORTALAVABO IN LEGNO LACCATO 1 ANTA PURE WHITE E CASSETTIERA DEEP BLACK CON FINITURE IN METALLO, DISPONIBILE NELLE SEGUENTI VERSIONI:

1 DOOR PURE WHITE LACQUERED WOOD VANITY UNIT WITH DEEP BLACK DRAWERS AND METAL FINISH, AVAILABLE IN THE FOLLOWING VERSIONS:
 WASCHTISCHSCHRANK AUS LACKIERTEM HOLZ 1 TÜR PURE WHITE UND SCHUBLADEN DEEP BLACK MIT METALLELEMENTEN, ERHÄLTICH IN DEN FOLGENDEN VERSIONEN:
 MEUBLE SOUS LAVABO EN BOIS LAQUE 1 PORTE PURE WHITE ET TIROIRS DEEP BLACK AVEC FINITIONS EN METAL, DISPONIBLE DANS LES VERSIONS SUIVANTES:
 MUEBLE PORTALAVABO DE MADERA LAQUEADA, DE 1 HOJA PURE WHITE Y CAJONERA DEEP BLACK CON ACABADOS DE METAL, DISPONIBLE EN LAS SIGUIENTES VERSIONES:
 ТУМБА ПОД РАКОВИНУ ИЗ ЛАКИРОВАННОГО ДЕРЕВА, 1 СТВОРКИ PURE WHITE И ВЫДВИЖНЫЕ ЯЩИКИ DEEP BLACK С МЕТАЛЛИЧЕСКОЙ ОТДЕЛКОЙ, ПРЕДОСТАВЛЯЕТСЯ В СЛЕДУЮЩИХ ВАРИАНТАХ:

cm L: 120,2 x H: 99 x D: 61,5
 L: 47 1/3" x H: 39" x D: 24 1/5"

A2

CON PIANO IN MARMO NERO MARQUINHA O BIANCO CARRARA E FINITURE CROMO O NICKEL LUCIDO

WITH BLACK MARQUINHA MARBLE OR WHITE CARRARA TOP WITH CHROME OR BRIGHT NICKEL FINISH
 MIT MARMORPLATTE NERO MARQUINHA ODER BIANCO CARRARA UND ELEMENTEN AUS CHROM ODER NICKEL GLÄNZEND
 AVEC DESSUS EN MARBRE NOIR MARQUINHA OU BLANC DE CARRARE ET FINITIONS CHROME OU NICKEL BLANC BRILLANT
 CON SUPERFICIE DE MÁRMOL NEGRO MARQUINHA O BIANCO CARRARA Y ACABADOS CROMADO O NIQUEL
 МРАМОРНАЯ СТОЛЕШНИЦА ЧЕРНАЯ - NERO MARQUINHA ИЛИ БЕЛАЯ - BIANCO CARRARA С ПОЛИРОВАННОЙ ХРОМОВОЙ ИЛИ НИКЕЛЕВОЙ ОТДЕЛКОЙ

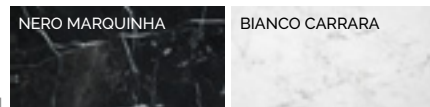

DEEP BLACK	P 141.75
PURE WHITE	P 141.75
CREAM	P 141.75
WARM GREY	P 141.75
FANGO	P 141.75

B2

CON PIANO IN MARMO NERO MARQUINHA O BIANCO CARRARA E FINITURE ORO CHIARO.

WITH BLACK MARQUINHA MARBLE OR WHITE CARRARA TOP AND LIGHT GOLD FINISH.
 MIT MARMORPLATTE NERO MARQUINHA ODER BIANCO CARRARA UND ELEMENTEN AUS HELLGOLD.
 AVEC DESSUS EN MARBRE NOIR MARQUINHA OU BLANC DE CARRARE ET FINITIONS OR CLAIR.
 CON SUPERFICIE DE MÁRMOL NEGRO MARQUINHA O BIANCO CARRARA Y ACABADOS DORADO CLARO.
 МРАМОРНАЯ СТОЛЕШНИЦА ЧЕРНАЯ - NERO MARQUINHA ИЛИ БЕЛАЯ - BIANCO CARRARA С ОТДЕЛКОЙ СВЕТЛОЕ ЗОЛОТО



DEEP BLACK	P 154.88
PURE WHITE	P 154.88
CREAM	P 154.88
WARM GREY	P 154.88
FANGO	P 154.88

LACCATURA NEI COLORI:

AVAILABLE IN THE FOLLOWING COLOURS:
 LACKIERUNG IN DEN FOLGENDEN FARBEN:
 DISPONIBLE DANS LES COULEURS SUIVANTES:
 DISPONIBLE EN LOS SIGUIENTES COLORES:
 ПОКРАСКА В СЛЕДУЮЩИХ ЦВЕТАХ:

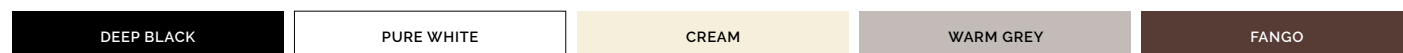



J E T S E T 3

MOBILE PORTALAVABO 3 ANTE, IN LEGNO LACCATO NERO
 VANITY UNIT WITH 3 DOORS, IN LACQUERED BLACK WOOD
 WASCHTISCHMÖBEL, 3 TÜREN, AUS SCHWARZ LACKIERTEM HOLZ
 MEUBLE LAVABO 3 VANTAUX, EN BOIS LAQUÉ NOIR
 MUEBLE PORTA LAVABO DE 3 HOJAS, DE MADERA LAQUEADA NEGRA
 ТУМБА ПОД РАКОВИНУ С 3 ДВЕРЦАМИ ИЗ ЧЁРНОГО ЛАКИРОВАННОГО ДЕРЕВА

cm L: 166 x H: 93 x D: 58
 L: 65 3/8" x H: 36 5/8" x D: 22 5/6"



LISTA VASCETTE ABBINABILI A PAGINA 306
 THE LIST OF MATCHING BASINS IS ON PAGE 306
 LISTE DER PASSENDEN WASCHBECKEN AUF SEITE 306
 LISTE DES VASQUES COMBINABLES A LA PAGE 306
 EL LISTADO DE CUBETAS COMBINABLES SE PUEDE VER EN LA PÁGINA 306
 СПИСОК СООТВЕТСТВУЮЩИХ РАКОВИН НА СТР.306
BABYLON - BABYLON CERAMIC - SWINDON - WHITE 50 - WHITE 56

EVENTUALI ALTRE COMBINAZIONI NELLE VARIANTI DI COLORE DEI MOBILI, DELLA CERAMICA E DEL MARMO SONO DISPONIBILI SU RICHIESTA
 OTHER EVENTUAL COMBINATIONS OF VANITY COLOUR, CERAMIC COLOUR AND MARBLE TYPE ARE AVAILABLE UPON REQUEST
 AUF ANFRAGE SIND BEI DEN MÖBELN, DER KERAMIK UND DEM MARMOR ANDERE FARBVARIANTEN ERHÄLTICH
 TOUTES AUTRES COMBINAISONS DE VARIANTES DE COULEUR DES MEUBLES, DE LA CÉRAMIQUE ET DU MARBRE SONT DISPONIBLES SUR DEMANDE
 A PETICIÓN, ESTÁN DISPONIBLES OTRAS Y EVENTUALES COMBINACIONES ENTRE LOS VARIOS MATICES Y COLORES DE MUEBLES, CERÁMICA Y MÁRMOL
 ПРИМЕЧАНИЕ, ЛЮБЫЕ ДРУГИЕ КОМБИНАЦИИ ЦВЕТА МЕБЕЛИ, КЕРАМИКИ И МРАМОРА МОГУТ БЫТЬ ПРЕДОСТАВЛЕНЫ ПО ЗАПРОСУ

IL TOP NON È PROTETTO CON IMPREGNANTE. SUPPLEMENTO TRATTAMENTO PROTETTIVO: DETRATIDROREP P. 2.33
 THE TOP DOES NOT HAVE A PROTECTIVE FINISH. EXTRA COST FOR PROTECTIVE FINISH: DETRATIDROREP P. 2.33
 DIE NATURSTEINPLATTE WIRD UNVERSIEGELT GELIEFERT. ZUSCHLAG FUER SCHUTZBEHANDLUNG DER PLATTE: DETRATIDROREP P. 2.33
 LE PLAN N'EST PAS PROTÉGÉ PAR UN TRAITEMENT HYDROFUGE. SUPPLÉMENT POUR TRAITEMENT DE PROTECTION : DETRATIDROREP P. 2.33
 LA ENCIMERA NO ESTÁ PROTEGIDA CON IMPREGNADOR. PRECIO POR TRATAMIENTO PROTECTOR: DETRATIDROREP P. 2.33
 СТОЛШНИЦА НЕ ОБРАБОТАНА ЗАЩИТНОЙ ПРОПИТКОЙ. ДОПОЛНЕНИЕ ЗАЩИТНОЕ ПОКРЫТИЕ: DETRATIDROREP P. 2.33

JETSET 3

MOBILE PORTALAVABO 3 ANTE, IN LEGNO LACCATO NERO, DISPONIBILE NELLE SEGUENTI VERSIONI:
 VANITY UNIT WITH 3 DOORS, IN LACQUERED BLACK WOOD, AVAILABLE IN THE FOLLOWING VERSIONS:
 WASCHTISCHMÖBEL, 3 TÜREN, AUS SCHWARZ LACKIERTEM HOLZ, IN DEN FOLGENDEN AUSFÜHRUNGEN ERHÄLTICH:
 MEUBLE LAVABO 3 VANTAUX, EN BOIS LAQUÉ NOIR, DISPONIBLE DANS LES VERSIONS SUIVANTES:
 MUEBLE PORTA LAVABO DE 3 HOJAS, DE MADERA LAQUEADA NEGRA, DISPONIBLES EN LAS SIGUIENTES VERSIONES:
 ТУМБА ПОД РАКОВИНУ С 3 ДВЕРЦАМИ ИЗ ЧЁРНОГО ЛАКИРОВАННОГО ДЕРЕВА, ПРЕДЛАГАЕТСЯ В СЛЕДУЮЩИХ ВАРИАНТАХ:

cm L: 166 x H: 93 x D: 58
 L: 65 3/8" x H: 36 5/8" x D: 22 5/6"

A CON PIANO IN MARMO NERO MARQUINHA E LAVABO SOTTOPIANO SWINDON IN CERAMICA BIANCA O NERA
 WITH BLACK MARQUINHA MARBLE TOP AND SWINDON UNDER-TOP BASIN IN WHITE OR BLACK CERAMIC
 MIT ABDECKPLATTE AUS SCHWARZEM MARQUINHA-MARMOR UND UNTERBAUWASCHTISCH SWINDON AUS WEISSER ODER SCHWARZER KERAMIK
 AVEC DESSUS EN MARBRE NOIR MARQUINHA ET LAVABO SOUS PLAN SWINDON EN CÉRAMIQUE BLANCHE OU NOIRE
 CON ENCIMERA DE MÁRMOL NEGRO MARQUINHA Y LAVABO BAJO ENCIMERA SWINDON DE CERÁMICA BLANCA O NEGRA
 СО СТОЛЕШНИЦЕЙ ИЗ МРАМОРА NERO MARQUINHA И С РАКОВИНОЙ SWINDON, ВСТРАИВАЕМОЙ ПОД СТОЛЕШНИЦУ, ИЗ БЕЛОЙ ИЛИ ЧЕРНОЙ КЕРАМИКИ



P 135.61

B CON PIANO IN MARMO CREMA MARFIL LAVABO SOTTOPIANO SWINDON IN CERAMICA BIANCA O NERA
 WITH CREMA MARFIL MARBLE TOP AND SWINDON UNDER-TOP BASIN IN WHITE OR BLACK CERAMIC
 MIT ABDECKPLATTE AUS CREMEFARBENEM MARFIL-MARMOR UND UNTERBAUWASCHTISCH SWINDON AUS WEISSER ODER SCHWARZER KERAMIK
 AVEC DESSUS EN MARBRE CREMA MARFIL ET LAVABO SOUS PLAN EN CÉRAMIQUE BLANCHE OU NOIRE CON ENCIMERA DE MÁRMOL CREMA MARFIL Y LAVABO BAJO ENCIMERA SWINDON DE CERÁMICA BLANCA O NEGRA
 СО СТОЛЕШНИЦЕЙ ИЗ МРАМОРА CREMA MARFIL И С РАКОВИНОЙ SWINDON, ВСТРАИВАЕМОЙ ПОД СТОЛЕШНИЦУ, ИЗ БЕЛОЙ ИЛИ ЧЕРНОЙ КЕРАМИКИ



P 145.11

C CON PIANO IN GRANITO NERO ASSOLUTO E LAVABO SOTTOPIANO SWINDON IN CERAMICA BIANCA O NERA
 WITH ABSOLUTE BLACK GRANITE TOP AND SWINDON UNDER-TOP BASIN IN WHITE OR BLACK CERAMIC
 MIT ABDECKPLATTE AUS TIEFSCHWARZEM GRANIT UND UNTERBAUWASCHTISCH SWINDON AUS WEISSER ODER SCHWARZER KERAMIK
 AVEC DESSUS EN GRANIT NOIR ABSOLU ET LAVABO SOUS PLAN EN CÉRAMIQUE BLANCHE OU NOIRE
 CON ENCIMERA DE GRANITO NEGRO ASSOLUTO Y LAVABO BAJO ENCIMERA SWINDON DE CERÁMICA BLANCA O NEGRA
 СО СТОЛЕШНИЦЕЙ ИЗ МРАМОРА NERO ASSOLUTO И С РАКОВИНОЙ SWINDON, ВСТРАИВАЕМОЙ ПОД СТОЛЕШНИЦУ, ИЗ БЕЛОЙ ИЛИ ЧЕРНОЙ КЕРАМИКИ



P 166.48

D CON PIANO IN MARMO BIANCO SIVEC E LAVABO SOTTOPIANO SWINDON IN CERAMICA BIANCA O NERA
 WITH WHITE SIVEC MARBLE TOP AND SWINDON UNDER-TOP BASIN IN WHITE OR BLACK CERAMIC
 MIT ABDECKPLATTE AUS WEISSEM SIVEC-MARMOR UND UNTERBAUWASCHTISCH SWINDON AUS WEISSER ODER SCHWARZER KERAMIK
 AVEC DESSUS EN MARBRE BLANC SIVEC ET LAVABO SOUS PLAN SWINDON EN CÉRAMIQUE BLANCHE OU NOIRE
 CON ENCIMERA DE MÁRMOL BLANCO SIVEC Y LAVABO BAJO ENCIMERA SWINDON DE CERÁMICA BLANCA O NEGRA
 СО СТОЛЕШНИЦЕЙ ИЗ МРАМОРА BIANCO SIVEC И С РАКОВИНОЙ SWINDON, ВСТРАИВАЕМОЙ ПОД СТОЛЕШНИЦУ, ИЗ БЕЛОЙ ИЛИ ЧЕРНОЙ КЕРАМИКИ

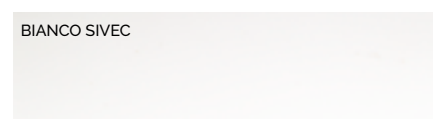

P 171.94

LACCATURA NEI COLORI:
 AVAILABLE IN THE FOLLOWING COLOURS:
 LACKIERUNG IN DEN FOLGENDEN FARBEN:
 DISPONIBLE DANS LES COULEURS SUIVANTES:
 DISPONIBLE EN LOS SIGUIENTES COLORES:
 ПОКРАСКА В СЛЕДУЮЩИХ ЦВЕТАХ:

DEEP BLACK

PURE WHITE

CREAM

WARM GREY

FANGO





MOBILE PORTALAVABO 3 ANTE, IN LEGNO LACCATO NERO E ANTE IN "ANTIQUED ALUMINIUM LEAF" DISPONIBILE NELLE SEGUENTI VERSIONI:
 VANITY UNIT WITH 3 DOORS, IN LACQUERED BLACK WOOD AND "ANTIQUED ALUMINIUM LEAF" DOOR, AVAILABLE IN THE FOLLOWING VERSIONS:
 WASCHTISCHMÖBEL, 3 TÜREN, AUS SCHWARZ LACKIERTEM HOLZ UND TÜREN AUS "ANTIQUED ALUMINIUM LEAF", IN DEN FOLGENDEN AUSFÜHRUNGEN ERHÄLTlich:
 MEUBLE LAVABO 3 VANTAUX, EN BOIS LAQUÉ NOIR ET PORTES EN "ANTIQUED ALUMINIUM LEAF", DISPONIBLE DANS LES VERSIONS SUIVANTES:
 MUEBLE PORTALAVABO DE 3 HOJAS, DE MADERA LAQUEADA NEGRA HOJAS "ANTIQUED ALUMINIUM LEAF", DISPONIBLES EN LAS SIGUIENTES VERSIONES:
 ТУМБА ПОД РАКОВИНУ С 3 ДВЕРЦАМИ ИЗ ЧЁРНОГО ЛАКИРОВАННОГО ДЕРЕВА И ДВЕРЦЫ ИЗ «ANTIQUED ALUMINIUM LEAF», ПРЕДЛАГАЕТСЯ В СЛЕДУЮЩИХ ВАРИАНТАХ:

cm L: 166 x H: 93 x D: 58
 L: 65 3/8" x H: 36 5/8" x D: 22 5/6"

A CON PIANO IN MARMO NERO MARQUINHA E LAVABO SOTTOPIANO SWINDON IN CERAMICA BIANCA O NERA
 WITH BLACK MARQUINHA MARBLE TOP AND SWINDON UNDER-TOP BASIN IN WHITE OR BLACK CERAMIC
 MIT ABDECKPLATTE AUS SCHWARZEM MARQUINHA-MARMOR UND UNTERBAUWASCHTISCH SWINDON AUS WEISSER ODER SCHWARZER KERAMIK
 AVEC DESSUS EN MARBRE NOIR MARQUINHA ET LAVABO SOUS PLAN SWINDON EN CÉRAMIQUE BLANCHE OU NOIRE
 CON ENCIMERA DE MÁRMOL NEGRO MARQUINA Y LAVABO BAJO ENCIMERA SWINDON DE CERÁMICA BLANCA O NEGRA
 СО СТОЛЕШНИЦЕЙ ИЗ МРАМОРА NERO MARQUINHA И С РАКОВИНОЙ SWINDON, ВСТРАИВАЕМОЙ ПОД СТОЛЕШНИЦУ, ИЗ БЕЛОЙ ИЛИ ЧЕРНОЙ КЕРАМИКИ



P 148.58

B CON PIANO IN MARMO CREMA MARFIL LAVABO SOTTOPIANO SWINDON IN CERAMICA BIANCA O NERA
 WITH CREMA MARFIL MARBLE TOP AND SWINDON UNDER-TOP BASIN IN WHITE OR BLACK CERAMIC
 MIT ABDECKPLATTE AUS CREMEFARBENEM MARFIL-MARMOR UND UNTERBAUWASCHTISCH SWINDON AUS WEISSER ODER SCHWARZER KERAMIK
 AVEC DESSUS EN MARBRE CREMA MARFIL ET LAVABO SOUS PLAN EN CÉRAMIQUE BLANCHE OU NOIRE CON ENCIMERA DE MÁRMOL CREMA MARFIL Y LAVABO BAJO ENCIMERA SWINDON DE CERÁMICA BLANCA O NEGRA
 СО СТОЛЕШНИЦЕЙ ИЗ МРАМОРА CREMA MARFIL И С РАКОВИНОЙ SWINDON, ВСТРАИВАЕМОЙ ПОД СТОЛЕШНИЦУ, ИЗ БЕЛОЙ ИЛИ ЧЕРНОЙ КЕРАМИКИ



P 157.71

C CON PIANO IN GRANITO NERO ASSOLUTO E LAVABO SOTTOPIANO SWINDON IN CERAMICA BIANCA O NERA
 WITH ABSOLUTE BLACK GRANITE TOP AND SWINDON UNDER-TOP BASIN IN WHITE OR BLACK CERAMIC
 MIT ABDECKPLATTE AUS TIEFSCHWARZEM GRANIT UND UNTERBAUWASCHTISCH SWINDON AUS WEISSER ODER SCHWARZER KERAMIK
 AVEC DESSUS EN GRANIT NOIR ABSOLU ET LAVABO SOUS PLAN EN CÉRAMIQUE BLANCHE OU NOIRE
 CON ENCIMERA DE GRANITO NEGRO ASSOLUTO Y LAVABO BAJO ENCIMERA SWINDON DE CERÁMICA BLANCA O NEGRA
 СО СТОЛЕШНИЦЕЙ ИЗ МРАМОРА NERO ASSOLUTO И С РАКОВИНОЙ SWINDON, ВСТРАИВАЕМОЙ ПОД СТОЛЕШНИЦУ, ИЗ БЕЛОЙ ИЛИ ЧЕРНОЙ КЕРАМИКИ



P 179.08

D CON PIANO IN MARMO BIANCO SIVEC E LAVABO SOTTOPIANO SWINDON IN CERAMICA BIANCA O NERA
 WITH WHITE SIVEC MARBLE TOP AND SWINDON UNDER-TOP BASIN IN WHITE OR BLACK CERAMIC
 MIT ABDECKPLATTE AUS WEISSEM SIVEC-MARMOR UND UNTERBAUWASCHTISCH SWINDON AUS WEISSER ODER SCHWARZER KERAMIK
 AVEC DESSUS EN MARBRE BLANC SIVEC ET LAVABO SOUS PLAN SWINDON EN CÉRAMIQUE BLANCHE OU NOIRE
 CON ENCIMERA DE MÁRMOL BLANCO SIVEC Y LAVABO BAJO ENCIMERA SWINDON DE CERÁMICA BLANCA O NEGRA
 СО СТОЛЕШНИЦЕЙ ИЗ МРАМОРА BIANCO SIVEC И С РАКОВИНОЙ SWINDON, ВСТРАИВАЕМОЙ ПОД СТОЛЕШНИЦУ, ИЗ БЕЛОЙ ИЛИ ЧЕРНОЙ КЕРАМИКИ

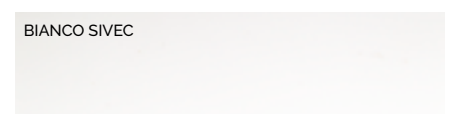

P 183.49



J E T S E T 2

MOBILE PORTALAVABO 2 ANTE, IN LEGNO LACCATO NERO
 VANITY UNIT WITH 2 DOORS, IN LACQUERED BLACK WOOD
 WASCHTISCHMÖBEL 2 TÜREN, AUS SCHWARZ LACKIERTEM HOLZ
 MEUBLE LAVABO 2 VANTAUX, EN BOIS LAQUÉ NOIR
 MUEBLE PORTA LAVABO DE 2 HOJAS, DE MADERA LAQUEADA NEGRA
 ТУМБА ПОД РАКОВИНУ С 2 ДВЕРЦАМИ ИЗ ЧЕРНОГО ЛАКИРОВАННОГО ДЕРЕВА

cm L: 111 x H: 91 x D: 58
 L: 43 5/7" x H: 35 5/6" x D: 22 5/6"



LISTA VASCETTE ABBINABILI A PAGINA 306
 THE LIST OF MATCHING BASINS IS ON PAGE 306
 LISTE DER PASSENDEN WASCHBECKEN AUF SEITE 306
 LISTE DES VASQUES COMBINABLES A LA PAGE 306
 EL LISTADO DE CUBETAS COMBINABLES SE PUEDE VER EN LA PÁGINA 306
 СПИСОК СООТВЕТСТВУЮЩИХ РАКОВИН НА СТР.306
BABYLON - BABYLON CERAMIC - SWINDON - WHITE 50 - WHITE 56

EVENTUALI ALTRE COMBINAZIONI NELLE VARIANTI DI COLORE DEI MOBILI, DELLA CERAMICA E DEL MARMO SONO DISPONIBILI SU RICHIESTA
 OTHER EVENTUAL COMBINATIONS OF VANITY COLOUR, CERAMIC COLOUR AND MARBLE TYPE ARE AVAILABLE UPON REQUEST
 AUF ANFRAGE SIND BEI DEN MÖBELN, DER KERAMIK UND DEM MARMOR ANDERE FARBVARIANTEN ERHÄLTICH
 TOUTES AUTRES COMBINAISONS DE VARIANTES DE COULEUR DES MEUBLES, DE LA CÉRAMIQUE ET DU MARBRE SONT DISPONIBLES SUR DEMANDE
 A PETICIÓN, ESTÁN DISPONIBLES OTRAS Y EVENTUALES COMBINACIONES ENTRE LOS VARIOS Matices Y COLORES DE MUEBLES, CERÁMICA Y MÁRMOL
 ПРИМЕЧАНИЕ, ЛЮБЫЕ ДРУГИЕ КОМБИНАЦИИ ЦВЕТА МЕБЕЛИ, КЕРАМИКИ И МРАМОРА МОГУТ БЫТЬ ПРЕДОСТАВЛЕНЫ ПО ЗАПРОСУ.

IL TOP NON È PROTETTO CON IMPREGNANTE. SUPPLEMENTO TRATTAMENTO PROTETTIVO: DETRATIDROREP P. 2.33
 THE TOP DOES NOT HAVE A PROTECTIVE FINISH. EXTRA COST FOR PROTECTIVE FINISH: DETRATIDROREP P. 2.33
 DIE NATURSTEINPLATTE WIRD UNVERSIEGELT GELIEFERT. ZUSCHLAG FUER SCHUTZBEHANDLUNG DER PLATTE: DETRATIDROREP P. 2.33
 LE PLAN N'EST PAS PROTÉGÉ PAR UN TRAITEMENT HYDROFUGE. SUPPLÉMENT POUR TRAITEMENT DE PROTECTION : DETRATIDROREP P. 2.33
 LA ENCIMERA NO ESTÁ PROTEGIDA CON IMPREGNADOR. PRECIO POR TRATAMIENTO PROTECTOR: DETRATIDROREP P. 2.33
 СТОЛШНИЦА НЕ ОБРАБОТАНА ЗАЩИТНОЙ ПРОПИТКОЙ. ДОПОЛНЕНИЕ ЗАЩИТНОЕ ПОКРЫТИЕ: DETRATIDROREP P. 2.33

JETSET 2

MOBILE PORTALAVABO 2 ANTE, IN LEGNO LACCATO NERO, DISPONIBILE NELLE SEGUENTI VERSIONI:
 VANITY UNIT WITH 2 DOORS, IN LACQUERED BLACK WOOD, AVAILABLE IN THE FOLLOWING VERSIONS:
 WASCHTISCHMÖBEL, 2 TÜREN, AUS SCHWARZ LACKIERTEM HOLZ, IN DEN FOLGENDEN AUSFÜHRUNGEN ERHÄLTlich:
 MEUBLE LAVABO 2 VANTAUX, EN BOIS LAQUÉ NOIR, DISPONIBLE DANS LES VERSIONS SUIVANTES:
 MUEBLE PORTA LAVABO DE 2 HOJAS, DE MADERA LAQUEADA NEGRA, DISPONIBLES EN LAS SIGUIENTES VERSIONES:
 ТУМБА ПОД РАКОВИНУ С 2 ДВЕРЦАМИ ИЗ ЧЕРНОГО ЛАКИРОВАННОГО ДЕРЕВА, ПРЕДЛАГАЕТСЯ В СЛЕДУЮЩИХ ВАРИАНТАХ:

cm L: 111 x H: 91 x D: 58
 L: 43 5/7" x H: 35 5/6" x D: 22 5/6"

A CON PIANO IN MARMO NERO MARQUINHA E LAVABO SOTTOPIANO SWINDON IN CERAMICA BIANCA O NERA
 WITH BLACK MARQUINHA MARBLE TOP AND SWINDON UNDER-TOP BASIN IN WHITE OR BLACK CERAMIC
 MIT ABDECKPLATTE AUS SCHWARZEM MARQUINHA-MARMOR UND UNTERBAUWASCHTISCH SWINDON AUS WEISSER ODER SCHWARZER KERAMIK
 AVEC DESSUS EN MARBRE NOIR MARQUINHA ET LAVABO SOUS PLAN SWINDON EN CÉRAMIQUE BLANCHE OU NOIRE
 CON ENCIMERA DE MÁRMOL NEGRO MARQUINHA Y LAVABO BAJO ENCIMERA SWINDON DE CERÁMICA BLANCA O NEGRA
 СО СТОЛЕШНИЦЕЙ ИЗ МРАМОРА NERO MARQUINHA И С РАКОВИНОЙ SWINDON, ВСТРАИВАЕМОЙ ПОД СТОЛЕШНИЦУ, ИЗ БЕЛОЙ ИЛИ ЧЕРНОЙ КЕРАМИКИ



P 93.71

B CON PIANO IN MARMO CREMA MARFIL LAVABO SOTTOPIANO SWINDON IN CERAMICA BIANCA O NERA
 WITH CREMA MARFIL MARBLE TOP AND SWINDON UNDER-TOP BASIN IN WHITE OR BLACK CERAMIC
 MIT ABDECKPLATTE AUS CREMEFARBENEM MARFIL-MARMOR UND UNTERBAUWASCHTISCH SWINDON AUS WEISSER ODER SCHWARZER KERAMIK
 AVEC DESSUS EN MARBRE CREMA MARFIL ET LAVABO SOUS PLAN EN CÉRAMIQUE BLANCHE OU NOIRE CON ENCIMERA DE MÁRMOL CREMA MARFIL Y LAVABO BAJO ENCIMERA SWINDON DE CERÁMICA BLANCA O NEGRA
 СО СТОЛЕШНИЦЕЙ ИЗ МРАМОРА CREMA MARFIL И С РАКОВИНОЙ SWINDON, ВСТРАИВАЕМОЙ ПОД СТОЛЕШНИЦУ, ИЗ БЕЛОЙ ИЛИ ЧЕРНОЙ КЕРАМИКИ

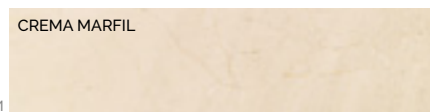

P 98.70

C CON PIANO IN GRANITO NERO ASSOLUTO E LAVABO SOTTOPIANO SWINDON IN CERAMICA BIANCA O NERA
 WITH ABSOLUTE BLACK GRANITE TOP AND SWINDON UNDER-TOP BASIN IN WHITE OR BLACK CERAMIC
 MIT ABDECKPLATTE AUS TIEFSCHWARZEM GRANIT UND UNTERBAUWASCHTISCH SWINDON AUS WEISSER ODER SCHWARZER KERAMIK
 AVEC DESSUS EN GRANIT NOIR ABSOLU ET LAVABO SOUS PLAN EN CÉRAMIQUE BLANCHE OU NOIRE
 CON ENCIMERA DE GRANITO NEGRO ASSOLUTO Y LAVABO BAJO ENCIMERA SWINDON DE CERÁMICA BLANCA O NEGRA
 СО СТОЛЕШНИЦЕЙ ИЗ GRANITO NERO ASSOLUTO И С РАКОВИНОЙ SWINDON, ВСТРАИВАЕМОЙ ПОД СТОЛЕШНИЦУ, ИЗ БЕЛОЙ ИЛИ ЧЕРНОЙ КЕРАМИКИ



P 103.64

D CON PIANO IN MARMO BIANCO SIVEC E LAVABO SOTTOPIANO SWINDON IN CERAMICA BIANCA O NERA
 WITH WHITE SIVEC MARBLE TOP AND SWINDON UNDER-TOP BASIN IN WHITE OR BLACK CERAMIC
 MIT ABDECKPLATTE AUS WEISSEM SIVEC-MARMOR UND UNTERBAUWASCHTISCH SWINDON AUS WEISSER ODER SCHWARZER KERAMIK
 AVEC DESSUS EN MARBRE BLANC SIVEC ET LAVABO SOUS PLAN SWINDON EN CÉRAMIQUE BLANCHE OU NOIRE
 CON ENCIMERA DE MÁRMOL BLANCO SIVEC Y LAVABO BAJO ENCIMERA SWINDON DE CERÁMICA BLANCA O NEGRA
 СО СТОЛЕШНИЦЕЙ ИЗ МРАМОРА BIANCO SIVEC И С РАКОВИНОЙ SWINDON, ВСТРАИВАЕМОЙ ПОД СТОЛЕШНИЦУ, ИЗ БЕЛОЙ ИЛИ ЧЕРНОЙ КЕРАМИКИ

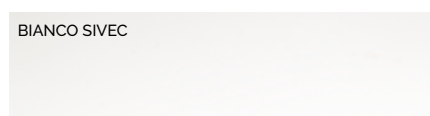

P 115.50

LACCATURA NEI COLORI:
 AVAILABLE IN THE FOLLOWING COLOURS:
 LACKIERUNG IN DEN FOLGENDEN FARBEN:
 DISPONIBLE DANS LES COULEURS SUIVANTES:
 DISPONIBLE EN LOS SIGUIENTES COLORES:
 ПОКРАСКА В СЛЕДУЮЩИХ ЦВЕТАХ:

DEEP BLACK

PURE WHITE

CREAM

WARM GREY

FANGO



JETSET 2

MOBILE PORTALAVABO 2 ANTE, IN LEGNO LACCATO NERO E ANTE IN "ANTIQUED ALUMINIUM LEAF" DISPONIBILE NELLE SEGUENTI VERSIONI
 VANITY UNIT WITH 2 DOORS, IN LACQUERED BLACK WOOD AND "ANTIQUED ALUMINIUM LEAF" DOOR, AVAILABLE IN THE FOLLOWING VERSIONS
 WASCHTISCHMÖBEL, 2 TÜREN, AUS SCHWARZ LACKIERTEM HOLZ UND TÜREN AUS "ANTIQUED ALUMINIUM LEAF", IN DEN FOLGENDEN AUSFÜHRUNGEN ERHÄLTlich
 MEUBLE LAVABO 2 VANTAUX, EN BOIS LAQUÉ NOIR ET PORTES EN "ANTIQUED ALUMINIUM LEAF", DISPONIBLE DANS LES VERSIONS SUIVANTES
 MUEBLE PORTALAVABO DE 2 HOJAS, DE MADERA LAQUEADA NEGRO HOJAS "ANTIQUED ALUMINIUM LEAF", DISPONIBLE EN LAS SIGUIENTES VERSIONES
 ТУМБА ПОД РАКОВИНУ С ДВУМЯ ДВЕРЦАМИ, ИЗ ЧЕРНОГО ЛАКИРОВАННОГО ДЕРЕВА И ДВЕРЦЫ ИЗ "ANTIQUED ALUMINIUM LEAF", ПРЕДЛАГАЕТСЯ В СЛЕДУЮЩИХ ВАРИАНТАХ

cm L: 111 x H: 91 x D: 58
 L: 43 5/7" x H: 35 5/6" x D: 22 5/6"

A CON PIANO IN MARMO NERO MARQUINHA E LAVABO SOTTOPIANO SWINDON IN CERAMICA BIANCA O NERA
 WITH BLACK MARQUINHA MARBLE TOP AND SWINDON UNDER-TOP BASIN IN WHITE OR BLACK CERAMIC
 MIT ABDECKPLATTE AUS SCHWARZEM MARQUINHA-MARMOR UND UNTERBAUWASCHTISCH SWINDON AUS WEISSER ODER SCHWARZER KERAMIK
 AVEC DESSUS EN MARBRE NOIR MARQUINHA ET LAVABO SOUS PLAN SWINDON EN CÉRAMIQUE BLANCHE OU NOIRE
 CON ENCIMERA DE MÁRMOL NEGRO MARQUINA Y LAVABO BAJO ENCIMERA SWINDON DE CERÁMICA BLANCA O NEGRA
 СО СТОЛЕШНИЦЕЙ ИЗ МРАМОРА NERO MARQUINHA И С РАКОВИНОЙ SWINDON, ВСТРАИВАЕМОЙ ПОД СТОЛЕШНИЦУ, ИЗ БЕЛОЙ ИЛИ ЧЕРНОЙ КЕРАМИКИ



P 102.11

B CON PIANO IN MARMO CREMA MARFIL LAVABO SOTTOPIANO SWINDON IN CERAMICA BIANCA O NERA
 WITH CREMA MARFIL MARBLE TOP AND SWINDON UNDER-TOP BASIN IN WHITE OR BLACK CERAMIC
 MIT ABDECKPLATTE AUS CREMEFARBENEM MARFIL-MARMOR UND UNTERBAUWASCHTISCH SWINDON AUS WEISSER ODER SCHWARZER KERAMIK
 AVEC DESSUS EN MARBRE CREMA MARFIL ET LAVABO SOUS PLAN EN CÉRAMIQUE BLANCHE OU NOIRE CON ENCIMERA DE MÁRMOL CREMA MARFIL Y LAVABO BAJO ENCIMERA SWINDON DE CERÁMICA BLANCA O NEGRA
 СО СТОЛЕШНИЦЕЙ ИЗ МРАМОРА CREMA MARFIL И С РАКОВИНОЙ SWINDON, ВСТРАИВАЕМОЙ ПОД СТОЛЕШНИЦУ, ИЗ БЕЛОЙ ИЛИ ЧЕРНОЙ КЕРАМИКИ



P 107.10

C CON PIANO IN GRANITO NERO ASSOLUTO E LAVABO SOTTOPIANO SWINDON IN CERAMICA BIANCA O NERA
 WITH ABSOLUTE BLACK GRANITE TOP AND SWINDON UNDER-TOP BASIN IN WHITE OR BLACK CERAMIC
 MIT ABDECKPLATTE AUS TIEFSCHWARZEM GRANIT UND UNTERBAUWASCHTISCH SWINDON AUS WEISSER ODER SCHWARZER KERAMIK
 AVEC DESSUS EN GRANIT NOIR ABSOLU ET LAVABO SOUS PLAN EN CÉRAMIQUE BLANCHE OU NOIRE
 CON ENCIMERA DE GRANITO NEGRO ASSOLUTO Y LAVABO BAJO ENCIMERA SWINDON DE CERÁMICA BLANCA O NEGRA
 СО СТОЛЕШНИЦЕЙ ИЗ МРАМОРА NERO ASSOLUTO И С РАКОВИНОЙ SWINDON, ВСТРАИВАЕМОЙ ПОД СТОЛЕШНИЦУ, ИЗ БЕЛОЙ ИЛИ ЧЕРНОЙ КЕРАМИКИ



P 112.04

D CON PIANO IN MARMO BIANCO SIVEC E LAVABO SOTTOPIANO SWINDON IN CERAMICA BIANCA O NERA
 WITH WHITE SIVEC MARBLE TOP AND SWINDON UNDER-TOP BASIN IN WHITE OR BLACK CERAMIC
 MIT ABDECKPLATTE AUS WEISSEM SIVEC-MARMOR UND UNTERBAUWASCHTISCH SWINDON AUS WEISSER ODER SCHWARZER KERAMIK
 AVEC DESSUS EN MARBRE BLANC SIVEC ET LAVABO SOUS PLAN SWINDON EN CÉRAMIQUE BLANCHE OU NOIRE
 CON ENCIMERA DE MÁRMOL BLANCO SIVEC Y LAVABO BAJO ENCIMERA SWINDON DE CERÁMICA BLANCA O NEGRA
 СО СТОЛЕШНИЦЕЙ ИЗ МРАМОРА BIANCO SIVEC И С РАКОВИНОЙ SWINDON, ВСТРАИВАЕМОЙ ПОД СТОЛЕШНИЦУ, ИЗ БЕЛОЙ ИЛИ ЧЕРНОЙ КЕРАМИКИ

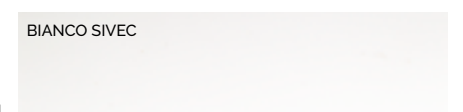

P 123.90





MIAMI

MOBILE PORTALAVABO CON GAMBE METALLICHE
 VANITY UNIT FOR WASHBASIN WITH METALLIC LEGS
 WASCHTISCH MIT METALLBEINEN
 MEUBLE PORTE-LAVABO AVEC STRUCTURE MÉTALLIQUE DE SOUTIEN
 MUEBLE PARA LAVABO CON PATAS METÁLICAS
 МЕБЕЛЬ ПОД РАКОВИНУ С МЕТАЛЛИЧЕСКИМИ НОЖКАМИ

cm L: 109,3 x H: 103 x D: 58,8
 L: 43" x H: 40 5/9" x D: 23 1/7"



LA STRUTTURA METALLICA È REALIZZATA IN FUSIONE DI ALLUMINIO ED EVENTUALI PICCOLE IMPERFEZIONI SULLA SUPERFICIE SONO DA CONSIDERARSI CARATTERISTICHE DEL PRODOTTO
 THE METALLIC STRUCTURE IS CONSTRUCTED IN A FUSED ALUMINIUM AND CERTAIN TINY IMPERFECTIONS ON THE PRODUCT'S SURFACE ARE CONSIDERED CHARACTERISTICS OF THE PRODUCT
 DAS METALLGESTELL IST AUS EINER ALUMINIUMSCHMELZUNG REALISIERT UND EVENTUELLE KLEINE UNVOLLKOMMENHEITEN AUF DER OBERFLÄCHE SIND ALS CHARAKTERISTISCHE EIGENSCHAFTEN DES PRODUKTS ANZUSEHEN

LA STRUCTURE MÉTALLIQUE EST RÉALISÉE EN FUSION D'ALUMINIUM ET D'ÉVENTUELLES PETITES IMPERFECTIONS SUR LA SURFACE SONT À CONSIDÉRER COMME CARACTÉRISTIQUES DU PRODUIT
 LA ESTRUCTURA METÁLICA EST REALIZADA EN FUSIÓN DE ALUMINIO POR LO QUE PEQUEÑAS IMPERFECCIONES DEBEN CONSIDERARSE CARACTERÍSTICAS DEL PRODUCTO
 МЕТАЛЛИЧЕСКАЯ КОНСТРУКЦИЯ ВЫПОЛНЕНА ИЗ ЛИТОГО АЛЮМИНИЯ, ПОЭТОМУ ВОЗМОЖНЫЕ НЕБОЛЬШИЕ «НЕДОСТАТКИ» ПОВЕРХНОСТИ НЕ СЛЕДУЕТ СЧИТАТЬ ДЕФЕКТАМИ ИЗДЕЛИЯ

IL PREZZO NON COMPRENDE LA VASCHETTA SOTTOPIANO. LISTA VASCHETTE ABBINABILI A PAGINA 306
 THE PRICE DOES NOT INCLUDE THE UNDER COUNTER BASIN. THE LIST OF MATCHING BASINS IS ON PAGE 306
 DER PREIS BEINHÄLTET NICHT DAS UNTERBAUWASCHBECKEN. LISTE DER PASSENDEN WASHBECKEN AUF SEITE 306
 LE PRIX NE COMPREND PAS LA VASQUE SOUS-PLAN. LISTE DES VASQUES COMBINABLES A LA PAGE 306
 EL PRECIO NO INCLUYE LA CUBETA BAJO ENCIMERA. EL LISTADO DE CUBETAS COMBINABLES SE PUEDE VER EN LA PÁGINA 306
 ЦЕНА НЕ ВКЛЮЧАЕТ РАКОВИНУ ПОД СТОЛЕШНИЦУ. СПИСОК СООТВЕТСТВУЮЩИХ РАКОВИН НА СТР.306
BABYLON - BABYLON CERAMIC - SWINDON - WHITE 50

EVENTUALI ALTRE COMBINAZIONI NELLE VARIANTI DI COLORE DEI MOBILI, DELLA CERAMICA E DEL MARMO SONO DISPONIBILI SU RICHIESTA
 OTHER EVENTUAL COMBINATIONS OF VANITY COLOUR, CERAMIC COLOUR AND MARBLE TYPE ARE AVAILABLE UPON REQUEST
 AUF ANFRAGE SIND BEI DEN MÖBELN, DER KERAMIK UND DEM MARMOR ANDERE FARBVARIANTEN ERHÄLTICH
 TOUTES AUTRES COMBINAISONS DE VARIANTES DE COULEUR DES MEUBLES, DE LA CÉRAMIQUE ET DU MARBRE SONT DISPONIBLES SUR DEMANDE
 A PETICIÓN, ESTÁN DISPONIBLES OTRAS Y EVENTUALES COMBINACIONES ENTRE LOS VARIOS Matices Y COLORES DE MUEBLES, CERÁMICA Y MÁRMOL
 ПРИМЕЧАНИЕ, ЛЮБЫЕ ДРУГИЕ КОМБИНАЦИИ ЦВЕТА МЕБЕЛИ, КЕРАМИКИ И МРАМОРА МОГУТ БЫТЬ ПРЕДОСТАВЛЕНЫ ПО ЗАПРОСУ.

IL TOP NON È PROTETTO CON IMPREGNANTE. SUPPLEMENTO TRATTAMENTO PROTETTIVO: DETRATIDROREP P. 2.33
 THE TOP DOES NOT HAVE A PROTECTIVE FINISH. EXTRA COST FOR PROTECTIVE FINISH: DETRATIDROREP P. 2.33
 DIE NATURSTEINPLATTE WIRD UNVERSIEGELT GELIEFERT. ZUSCHLAG FUER SCHUTZBEHANDLUNG DER PLATTE: DETRATIDROREP P. 2.33
 LE PLAN N'EST PAS PROTÉGÉ PAR UN TRAITEMENT HYDROFUGE. SUPPLÉMENT POUR TRAITEMENT DE PROTECTION : DETRATIDROREP P. 2.33
 LA ENCIMERA NO ESTÁ PROTEGIDA CON IMPREGNADOR. PRECIO POR TRATAMIENTO PROTECTOR: DETRATIDROREP P. 2.33
 СТОЛЕШНИЦА НЕ ОБРАБОТАНА ЗАЩИТНОЙ ПРОПИТКОЙ. ДОПОЛНЕНИЕ ЗАЩИТНОЕ ПОКРЫТИЕ: DETRATIDROREP P. 2.33

MIAMI

MOBILE PORTALAVABO DISPONIBILE NELLE SEGUENTI VERSIONI:
 VANITY UNIT FOR WASHBASIN AVAILABLE IN THE FOLLOWING VERSIONS:
 WASCHTISCH IN FOLGENDEN AUSFÜHRUNGEN LIEFERBAR:
 MEUBLE PORTE-LAVABO DISPONIBLE DANS LES VERSIONS SUIVANTES:
 MUEBLE PARA LAVABO DISPONIBLE EN LAS SIGUIENTES VERSIONES:
 МЕБЕЛЬ ПОД РАКОВИНУ ВОЗМОЖНА В СЛЕДУЮЩИХ ВАРИАНТАХ:

cm L: 109,3 x H: 103 x D: 58,8
 L: 43" x H: 40 5/9" x D: 23 1/7"

A CON PIANO IN MARMO BIANCO CARRARA
 WITH TOP IN WHITE CARRARA MARBLE
 MIT WEISSER CARRARA-MARMORPLATTE
 AVEC PLAN EN MARBRE BLANC DE CARRARE
 CON ENCIMERA DE MÁRMOL BLANCO DE CARRARA
 СО СТОЛЕШНИЦЕЙ ИЗ БЕЛОГО МРАМОРА BIANCO CARRARA

BIANCO CARRARA



CROMO - CHROME - CHROM - CHROME - CROMO - ХРОМ	P 127.35
ORO CHIARO - LIGHT GOLD - HELLGOLD - OR CLAIR - ORO CLARO - СВЕТЛОЕ ЗОЛОТО	P 135.39
NICKEL LUCIDO - POLISHED NICKEL - POLIERNICKEL - NICKEL POLI - NIQUEL BRILLANTE - НИКЕЛЬ БЛЕСТЯЩИЙ	P 135.39
NERO - BLACK - SCHWARZ - NOIR - NEGRO - ЧЕРНЫЙ	P 135.39

B CON PIANO IN MARMO NERO MARQUINHA
 WITH TOP IN BLACK MARQUINHA MARBLE
 MIT SCHWARZER MARQUINHA-MARMORPLATTE
 AVEC PLAN EN MARBRE NOIR MARQUINHA
 CON ENCIMERA DE MÁRMOL NEGRO MARQUINHA
 СО СТОЛЕШНИЦЕЙ ИЗ ЧЕРНОГО МРАМОРА NERO MARQUINHA

NERO MARQUINHA



CROMO - CHROME - CHROM - CHROME - CROMO - ХРОМ	P 127.35
ORO CHIARO - LIGHT GOLD - HELLGOLD - OR CLAIR - ORO CLARO - СВЕТЛОЕ ЗОЛОТО	P 135.39
NICKEL LUCIDO - POLISHED NICKEL - POLIERNICKEL - NICKEL POLI - NIQUEL BRILLANTE - НИКЕЛЬ БЛЕСТЯЩИЙ	P 135.39
NERO - BLACK - SCHWARZ - NOIR - NEGRO - ЧЕРНЫЙ	P 135.39

C CON PIANO IN GRANITO NERO ASSOLUTO
 WITH ABSOLUTE BLACK GRANITE TOP
 MIT GRANIT ABSOLUT BLACK-PLATTE
 AVEC PLAN EN MARBRE GRANIT NOIR ABSOLU
 CON ENCIMERA DE GRANITO NEGRO ASSOLUTO
 СО СТОЛЕШНИЦЕЙ ИЗ ЧЕРНОГО ГРАНИТО NERO ASSOLUTO

NERO ASSOLUTO

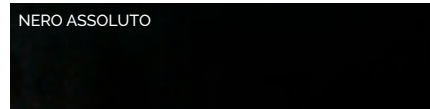

CROMO - CHROME - CHROM - CHROME - CROMO - ХРОМ	P 139.36
ORO CHIARO - LIGHT GOLD - HELLGOLD - OR CLAIR - ORO CLARO - СВЕТЛОЕ ЗОЛОТО	P 147.40
NICKEL LUCIDO - POLISHED NICKEL - POLIERNICKEL - NICKEL POLI - NIQUEL BRILLANTE - НИКЕЛЬ БЛЕСТЯЩИЙ	P 147.40
NERO - BLACK - SCHWARZ - NOIR - NEGRO - ЧЕРНЫЙ	P 147.40

LACCATURA NEI COLORI:
 AVAILABLE IN THE FOLLOWING COLOURS:
 LACKIERUNG IN DEN FOLGENDEN FARBEN:
 DISPONIBLE DANS LES COULEURS SUIVANTES:
 DISPONIBLE EN LOS SIGUIENTES COLORES:
 ПОКРАСКА В СЛЕДУЮЩИХ ЦВЕТАХ:

DEEP BLACK

PURE WHITE

CREAM

WARM GREY

FANGO





MUSIC

MOBILE PORTALAVABO
 VANITY UNIT FOR WASHBASIN
 WASCHTISCH
 MEUBLE PORTE-LAVABO
 MUEBLE PARA LAVABO
 МЕБЕЛЬ ПОД РАКОВИНУ

cm L: 120,5 x H: 96,8 x D: 56
 L: 47 4/9" x H: 38 1/9" x D: 22"



IL PREZZO NON COMPRENDE LA VASCHETTA SOTTOPIANO. LISTA VASCHETTE ABBINABILI A PAGINA 306
 THE PRICE DOES NOT INCLUDE THE UNDER COUNTER BASIN. THE LIST OF MATCHING BASINS IS ON PAGE 306
 DER PREIS BEINHÄLTET NICHT DAS UNTERBAUWASCHBECKEN. LISTE DER PASSENDEN WASHBECKEN AUF SEITE 306
 LE PRIX NE COMPREND PAS LA VASQUE SOUS-PLAN. LISTE DES VASQUES COMBINABLES A LA PAGE 306
 EL PRECIO NO INCLUYE LA CUBETA BAJO ENCIMERA. EL LISTADO DE CUBETAS COMBINABLES SE PUEDE VER EN LA PAGINA 306
 ЦЕНА НЕ ВКЛЮЧАЕТ РАКОВИНУ ПОД СТОЛЕШНИЦУ. СПИСОК СООТВЕТСТВУЮЩИХ РАКОВИН НА СТР.306
ROSE - BABYLON - BABYLON CERAMIC - SWINDON - WHITE 50 - WHITE 56

EVENTUALI ALTRE COMBINAZIONI NELLE VARIANTI DI COLORE DEI MOBILI, DELLA CERAMICA E DEL MARMO SONO DISPONIBILI SU RICHIESTA
 OTHER EVENTUAL COMBINATIONS OF VANITY COLOUR, CERAMIC COLOUR AND MARBLE TYPE ARE AVAILABLE UPON REQUEST
 AUF ANFRAGE SIND BEI DEN MÖBELN, DER KERAMIK UND DEM MARMOR ANDERE FARBVARIANTEN ERHÄLTICH
 TOUTES AUTRES COMBINAISONS DE VARIANTES DE COULEUR DES MEUBLES, DE LA CÉRAMIQUE ET DU MARBRE SONT DISPONIBLES SUR DEMANDE
 A PETICIÓN, ESTÁN DISPONIBLES OTRAS Y EVENTUALES COMBINACIONES ENTRE LOS VARIOS Matices Y COLORES DE MUEBLES, CERÁMICA Y MÁRMOL
 ПРИМЕЧАНИЕ, ЛЮБЫЕ ДРУГИЕ КОМБИНАЦИИ ЦВЕТА МЕБЕЛИ, КЕРАМИКИ И МРАМОРА МОГУТ БЫТЬ ПРЕДОСТАВЛЕНЫ ПО ЗАПРОСУ.

IL TOP NON È PROTETTO CON IMPREGNANTE. SUPPLEMENTO TRATTAMENTO PROTETTIVO: DETRATIDROREP P. 2.33
 THE TOP DOES NOT HAVE A PROTECTIVE FINISH. EXTRA COST FOR PROTECTIVE FINISH: DETRATIDROREP P. 2.33
 DIE NATURSTEINPLATTE WIRD UNVERSIEGELT GELIEFERT. ZUSCHLAG FUER SCHUTZBEHANDLUNG DER PLATTE: DETRATIDROREP P. 2.33
 LE PLAN N'EST PAS PROTÉGÉ PAR UN TRAITEMENT HYDROFUGE. SUPPLÉMENT POUR TRAITEMENT DE PROTECTION : DETRATIDROREP P. 2.33
 LA ENCIMERA NO ESTÁ PROTEGIDA CON IMPREGNADOR. PRECIO POR TRATAMIENTO PROTECTOR: DETRATIDROREP P. 2.33
 СТОЛЕШНИЦА НЕ ОБРАБОТАНА ЗАЩИТНОЙ ПРОПИТКОЙ. ДОПОЛНЕНИЕ ЗАЩИТНОЕ ПОКРЫТИЕ: DETRATIDROREP P. 2.33

MUSIC

MOBILE PORTALAVABO DISPONIBILE NELLE SEGUENTI VERSIONI:
 VANITY UNIT FOR WASHBASIN AVAILABLE IN THE FOLLOWING VERSIONS:
 WASCHTISCH IN FOLGENDEN AUSFÜHRUNGEN LIEFERBAR:
 MEUBLE PORTE-LAVABO DISPONIBLE DANS LES VERSIONS SUIVANTES:
 MUEBLE PARA LAVABO DISPONIBLE EN LAS SIGUIENTES VERSIONES:
 МЕБЕЛЬ ПОД РАКОВИНУ ВОЗМОЖНА В СЛЕДУЮЩИХ ВАРИАНТАХ:

cm L: 120,5 x H: 96,8 x D: 56
 L: 47 4/9" x H: 38 1/9" x D: 22"

A LACCATO CON PIANO IN GRANITO NERO ASSOLUTO
 LACQUERED WITH DEEP BLACK GRANITE TOP
 LACKIERT MIT PLATTE AUS TIEFSCHWARZEM GRANIT
 LAQUÉ AVEC PLAN EN GRANITE NOIR ABSOLU
 LACADO CON SUPERFICIE DE GRANITO NEGRO ABSOLUTO
 ЛАКИРОВАННЫЙ ВАРИАНТ СО СТОЛЕШНИЦЕЙ ИЗ ГРАНИТА NERO ASSOLUTO



P 128.17

B ANTIQUED ALUMINIUM LEAF CON PIANO IN GRANITO NERO ASSOLUTO
 ANTIQUED ALUMINIUM LEAF WITH ABSOLUTE BLACK GRANITE TOP
 ANTIK ALUMINIUMFOLIE MIT PLATTE AUS TIEFSCHWARZEM GRANIT
 ANTIQUED ALUMINIUM LEAF ET PLAN EN GRANIT NOIR ABSOLU
 ANTIQUED ALUMINIUM LEAF CON SUPERFICIE DE GRANITO NEGRO ABSOLUTO
 СОСТАРЕННАЯ АЛЮМИНИЕВАЯ ОТДЕЛКА СО СТОЛЕШНИЦЕЙ ИЗ ГРАНИТА NERO ASSOLUTO

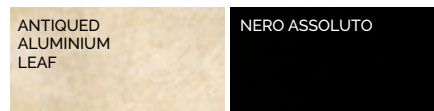

P 152.26

C IMPIALLACCIATO TOULIPIER CON PIANO IN GRANITO NERO ASSOLUTO
 TOULIPIER VENEER WITH DEEP BLACK GRANITE TOP
 TULPENBAUMFURNIER MIT PLATTE AUS TIEFSCHWARZEM GRANIT
 PLAQUÉ TULIPIER AVEC PLAN EN GRANITE NOIR ABSOLU
 CHAPADO TOULIPIER CON SUPERFICIE DE GRANITO NEGRO ABSOLUTO
 ШПОН ТЮЛЬПАНОВОГО ДЕРЕВА СО СТОЛЕШНИЦЕЙ ИЗ ГРАНИТА NERO ASSOLUTO

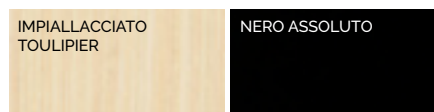

P 152.26

D LACCATO CON PIANO IN MARMO CALACATTA ORO
 LACQUERED WITH CALACATTA ORO MARBLE TOP
 LACKIERT MIT CALACATTA ORO-MARMORPLATTE
 LAQUÉ AVEC PLAN EN MARBRE CALACATTA ORO
 LACADO CON SUPERFICIE DE MÁRMOL CALACATTA ORO
 КРАШЕННЫЙ СО СТОЛЕШНИЦЕЙ ИЗ МРАМОРА CALACATTA ORO



P 128.17

E IMPIALLACCIATO TOULIPIER CON PIANO IN MARMO CALACATTA ORO
 TOULIPIER VENEER WITH CALACATTA ORO MARBLE TOP
 TULPENBAUMFURNIER MIT PLATTE AUS CALACATTA ORO-MARMORPLATTE
 PLAQUÉ TULIPIER AVEC PLAN EN MARBRE CALACATTA ORO
 CHAPADO TOULIPIER CON SUPERFICIE DE MÁRMOL CALACATTA ORO
 ШПОН ТЮЛЬПАНОВОГО ДЕРЕВА СО СТОЛЕШНИЦЕЙ ИЗ МРАМОРА CALACATTA ORO

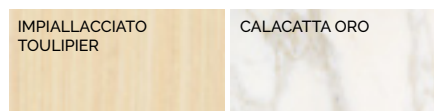

P 152.26

F ANTIQUED ALUMINIUM LEAF CON PIANO IN MARMO CALACATTA ORO
 ANTIQUED ALUMINIUM LEAF WITH MARBLE CALACATTA ORO TOP
 ANTIK ALUMINIUMFOLIE MIT PLATTE AUS CALACATTA ORO-MARMORPLATTE
 ANTIQUED ALUMINIUM LEAF ET PLAN EN MARBRE CALACATTA ORO
 ANTIQUED ALUMINIUM LEAF CON SUPERFICIE DE MÁRMOL CALACATTA ORO
 СОСТАРЕННАЯ АЛЮМИНИЕВАЯ ОТДЕЛКА СО СТОЛЕШНИЦЕЙ ИЗ МРАМОРА CALACATTA ORO

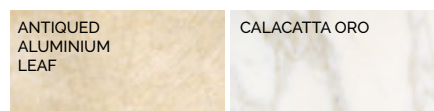

P 152.26

LACCATURA NEI COLORI:
 AVAILABLE IN THE FOLLOWING COLOURS:
 LACKIERUNG IN DEN FOLGENDEN FARBEN:
 DISPONIBLE DANS LES COULEURS SUIVANTES:
 DISPONIBLE EN LOS SIGUIENTES COLORES:
 ПОКРАСКА В СЛЕДУЮЩИХ ЦВЕТАХ:

DEEP BLACK

PURE WHITE

CREAM

WARM GREY

FANGO





DOUBLE MUSIC

MOBILE PORTALAVABO
 VANITY UNIT FOR WASHBASIN
 WASCHTISCH
 MEUBLE PORTE-LAVABO
 MUEBLE PARA LAVABO
 МЕБЕЛЬ ПОД РАКОВИНУ

cm L: 181,5 x H: 96,8 x D: 56
 L: 71 1/2" x H: 38 1/9" x D: 22"



IL PREZZO NON COMPRENDE LA VASCHETTA SOTTOPIANO. LISTA VASCHETTE ABBINABILI A PAGINA 306
 THE PRICE DOES NOT INCLUDE THE UNDER COUNTER BASIN. THE LIST OF MATCHING BASINS IS ON PAGE 306
 DER PREIS BEINHÄLTET NICHT DAS UNTERBAUWASCHBECKEN. LISTE DER PASSENDEN WASHBECKEN AUF SEITE 306
 LE PRIX NE COMPREND PAS LA VASQUE SOUS-PLAN. LISTE DES VASQUES COMBINABLES A LA PAGE 306
 EL PRECIO NO INCLUYE LA CUBETA BAJO ENCIMERA. EL LISTADO DE CUBETAS COMBINABLES SE PUEDE VER EN LA PAGINA 306
 ЦЕНА НЕ ВКЛЮЧАЕТ РАКОВИНУ ПОД СТОЛЕШНИЦУ. СПИСОК СООТВЕТСТВУЮЩИХ РАКОВИН НА СТР.306
ROSE - BABYLON - BABYLON CERAMIC - WHITE 50 - WHITE 56



EVENTUALI ALTRE COMBINAZIONI NELLE VARIANTI DI COLORE DEI MOBILI, DELLA CERAMICA E DEL MARMO SONO DISPONIBILI SU RICHIESTA
 OTHER EVENTUAL COMBINATIONS OF VANITY COLOUR, CERAMIC COLOUR AND MARBLE TYPE ARE AVAILABLE UPON REQUEST
 AUF ANFRAGE SIND BEI DEN MÖBELN, DER KERAMIK UND DEM MARMOR ANDERE FARBVARIANTEN ERHÄLTICH
 TOUTES AUTRES COMBINAISONS DE VARIANTES DE COULEUR DES MEUBLES, DE LA CÉRAMIQUE ET DU MARBRE SONT DISPONIBLES SUR DEMANDE
 A PETICIÓN, ESTÁN DISPONIBLES OTRAS Y EVENTUALES COMBINACIONES ENTRE LOS VARIOS Matices Y COLORES DE MUEBLES, CERÁMICA Y MÁRMOL
 ПРИМЕЧАНИЕ, ЛЮБЫЕ ДРУГИЕ КОМБИНАЦИИ ЦВЕТА МЕБЕЛИ, КЕРАМИКИ И МРАМОРА МОГУТ БЫТЬ ПРЕДОСТАВЛЕНЫ ПО ЗАПРОСУ

IL TOP NON È PROTETTO CON IMPREGNANTE. SUPPLEMENTO TRATTAMENTO PROTETTIVO: DETRATIDROREP P. 2.33
 THE TOP DOES NOT HAVE A PROTECTIVE FINISH. EXTRA COST FOR PROTECTIVE FINISH: DETRATIDROREP P. 2.33
 DIE NATURSTEINPLATTE WIRD UNVERSIEGELT GELIEFERT. ZUSCHLAG FUER SCHUTZBEHANDLUNG DER PLATTE: DETRATIDROREP P. 2.33
 LE PLAN N'EST PAS PROTÉGÉ PAR UN TRAITEMENT HYDROFUGE. SUPPLÉMENT POUR TRAITEMENT DE PROTECTION : DETRATIDROREP P. 2.33
 LA ENCIMERA NO ESTÁ PROTEGIDA CON IMPREGNADOR. PRECIO POR TRATAMIENTO PROTECTOR: DETRATIDROREP P. 2.33
 СТОЛЕШНИЦА НЕ ОБРАБОТАНА ЗАЩИТНОЙ ПРОПИТКОЙ. ДОПОЛНЕНИЕ ЗАЩИТНОЕ ПОКРЫТИЕ: DETRATIDROREP P. 2.33

DOUBLE MUSIC

MOBILE PORTALAVABO DISPONIBILE NELLE SEGUENTI VERSIONI:
 VANITY UNIT FOR WASHBASIN AVAILABLE IN THE FOLLOWING VERSIONS:
 WASCHTISCH IN FOLGENDEN AUSFÜHRUNGEN LIEFERBAR:
 MEUBLE PORTE-LAVABO DISPONIBLE DANS LES VERSIONS SUIVANTES:
 MUEBLE PARA LAVABO DISPONIBLE EN LAS SIGUIENTES VERSIONES:
 МЕБЕЛЬ ПОД РАКОВИНУ ВОЗМОЖНА В СЛЕДУЮЩИХ ВАРИАНТАХ:

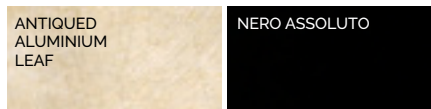
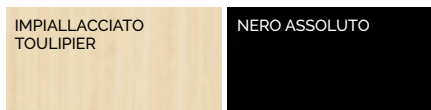
cm L: 181,5 x H: 96,8 x D: 56
 L: 71 1/2" x H: 38 1/9" x D: 22"

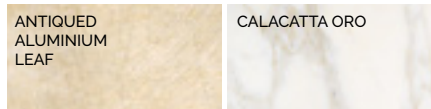
<p>A LACCATO CON PIANO IN GRANITO NERO ASSOLUTO LACQUERED WITH DEEP BLACK GRANITE TOP LACKIERT MIT PLATTE AUS TIEFSCHWARZEM GRANIT LAQUÉ AVEC PLAN EN GRANITE NOIR ABSOLU LACADO CON SUPERFICIE DE GRANITO NEGRO ASSOLUTO ЛАКИРОВАННЫЙ ВАРИАНТ СО СТОЛЕШНИЦЕЙ ИЗ ГРАНИТА NERO ASSOLUTO</p>	 <p>NERO ASSOLUTO</p>
P 245.70	
<p>B ANTIQUED ALUMINIUM LEAF CON PIANO IN GRANITO NERO ASSOLUTO ANTIQUED ALUMINIUM LEAF WITH ABSOLUTE BLACK GRANITE TOP ANTIK ALUMINIUMFOLIE MIT PLATTE AUS TIEFSCHWARZEN GRANIT ANTIQUED ALUMINIUM LEAF ET PLAN EN GRANIT NOIR ABSOLU ANTIQUED ALUMINIUM LEAF CON SUPERFICIE DE GRANITO NEGRO ASSOLUTO СОСТАРЕННАЯ АЛЮМИНИЕВАЯ ОТДЕЛКА СО СТОЛЕШНИЦЕЙ ИЗ ГРАНИТА NERO ASSOLUTO</p>	 <p>ANTIQUED ALUMINIUM LEAF NERO ASSOLUTO</p>
P 273.00	
<p>C IMPIALLACCIATO TOULIPIER CON PIANO IN GRANITO NERO ASSOLUTO TOULIPIER VENEER WITH DEEP BLACK GRANITE TOP TULPENBAUMFURNIER MIT PLATTE AUS TIEFSCHWARZEM GRANIT PLAQUÉ TULIPIER AVEC PLAN EN GRANITE NOIR ABSOLU CHAPADO TOULIPIER CON SUPERFICIE DE GRANITO NEGRO ASSOLUTO ШПОН ТЮЛЬПАНОВОГО ДЕРЕВА СО СТОЛЕШНИЦЕЙ ИЗ ГРАНИТА NERO ASSOLUTO</p>	 <p>IMPIALLACCIATO TOULIPIER NERO ASSOLUTO</p>
P 284.45	
<p>D LACCATO CON PIANO IN MARMO CALACATTA ORO LACQUERED WITH CALACATTA ORO MARBLE TOP LACKIERT MIT CALACATTA ORO-MARMORPLATTE LAQUÉ AVEC PLAN EN MARBRE CALACATTA ORO LACADO CON SUPERFICIE DE MÁRMOL CALACATTA ORO КРАШЕННЫЙ СО СТОЛЕШНИЦЕЙ ИЗ МРАМОРА CALACATTA ORO</p>	 <p>CALACATTA ORO</p>
P 245.70	
<p>E IMPIALLACCIATO TOULIPIER CON PIANO IN MARMO CALACATTA ORO TOULIPIER VENEER WITH CALACATTA ORO MARBLE TOP TULPENBAUMFURNIER MIT PLATTE AUS CALACATTA ORO-MARMORPLATTE PLAQUÉ TULIPIER AVEC PLAN EN MARBRE CALACATTA ORO CHAPADO TOULIPIER CON SUPERFICIE DE MÁRMOL CALACATTA ORO ШПОН ТЮЛЬПАНОВОГО ДЕРЕВА СО СТОЛЕШНИЦЕЙ ИЗ МРАМОРА CALACATTA ORO</p>	 <p>IMPIALLACCIATO TOULIPIER CALACATTA ORO</p>
P 284.45	
<p>F ANTIQUED ALUMINIUM LEAF CON PIANO IN MARMO CALACATTA ORO ANTIQUED ALUMINIUM LEAF WITH MARBLE CALACATTA ORO TOP ANTIK ALUMINIUMFOLIE MIT PLATTE AUS CALACATTA ORO-MARMORPLATTE ANTIQUED ALUMINIUM LEAF ET PLAN EN MARBRE CALACATTA ORO ANTIQUED ALUMINIUM LEAF CON SUPERFICIE DE MÁRMOL CALACATTA ORO СОСТАРЕННАЯ АЛЮМИНИЕВАЯ ОТДЕЛКА СО СТОЛЕШНИЦЕЙ ИЗ МРАМОРА CALACATTA ORO</p>	 <p>ANTIQUED ALUMINIUM LEAF CALACATTA ORO</p>
P 273.00	

LACCATURA NEI COLORI:
 AVAILABLE IN THE FOLLOWING COLOURS:
 LACKIERUNG IN DEN FOLGENDEN FARBEN:
 DISPONIBLE DANS LES COULEURS SUIVANTES:
 DISPONIBLE EN LOS SIGUIENTES COLORES:
 ПОКРАСКА В СЛЕДУЮЩИХ ЦВЕТАХ:

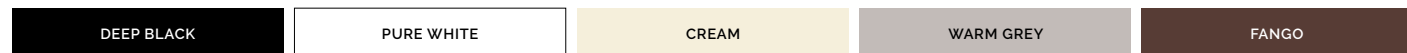



REGENT

MOBILE PORTALAVABO
 VANITY UNIT FOR WASHBASIN
 WASCHTISCH
 MEUBLE PORTE-LAVABO
 MUEBLE PARA LAVABO
 МЕБЕЛЬ ПОД РАКОВИНУ

cm L: 191,3 x H: 94 x D: 67
 L: 75 1/3" x H: 37" x D: 26 3/8"



IL PREZZO NON COMPRENDE LA VASCHETTA SOTTOPIANO. LISTA VASCHETTE ABBINABILI A PAGINA 306
 THE PRICE DOES NOT INCLUDE THE UNDER COUNTER BASIN. THE LIST OF MATCHING BASINS IS ON PAGE 306
 DER PREIS BEINHaltet NICHT DAS UNTERBAUWASCHBECKEN. LISTE DER PASSENDEN WASHBECKEN AUF SEITE 306
 LE PRIX NE COMPREND PAS LA VASQUE SOUS-PLAN. LISTE DES VASQUES COMBINABLES A LA PAGE 306
 EL PRECIO NO INCLUYE LA CUBETA BAJO ENCIMERA. EL LISTADO DE CUBETAS COMBINABLES SE PUEDE VER EN LA PÁGINA 306
 ЦЕНА НЕ ВКЛЮЧАЕТ РАКОВИНУ ПОД СТОЛЕШНИЦУ. СПИСОК СООТВЕТСТВУЮЩИХ РАКОВИН НА СТР.306
ROSE - BABYLON - BABYLON CERAMIC - VICTORIAN - WHITE 50

EVENTUALI ALTRE COMBINAZIONI NELLE VARIANTI DI COLORE DEI MOBILI, DELLA CERAMICA E DEL MARMO SONO DISPONIBILI SU RICHIESTA
 OTHER EVENTUAL COMBINATIONS OF VANITY COLOUR, CERAMIC COLOUR AND MARBLE TYPE ARE AVAILABLE UPON REQUEST
 AUF ANFRAGE SIND BEI DEN MÖBELN, DER KERAMIK UND DEM MARMOR ANDERE FARBVARIANTEN ERHÄLTICH
 TOUTES AUTRES COMBINAISONS DE VARIANTES DE COULEUR DES MEUBLES, DE LA CÉRAMIQUE ET DU MARBRE SONT DISPONIBLES SUR DEMANDE
 A PETICIÓN, ESTÁN DISPONIBLES OTRAS Y EVENTUALES COMBINACIONES ENTRE LOS VARIOS MaticES Y COLORES DE MUEBLES, CERÁMICA Y MÁRMOL
 ПРИМЕЧАНИЕ. ЛЮБЫЕ ДРУГИЕ КОМБИНАЦИИ ЦВЕТА МЕБЕЛИ, КЕРАМИКИ И МРАМОРА МОГУТ БЫТЬ ПРЕДОСТАВЛЕНЫ ПО ЗАПРОСУ.

IL TOP NON È PROTETTO CON IMPREGNANTE. SUPPLEMENTO TRATTAMENTO PROTETTIVO: DETRATIDROREP P. 2.33
 THE TOP DOES NOT HAVE A PROTECTIVE FINISH. EXTRA COST FOR PROTECTIVE FINISH: DETRATIDROREP P. 2.33
 DIE NATURSTEINPLATTE WIRD UNVERSIEGELT GELIEFERT. ZUSCHLAG FUER SCHUTZBEHANDLUNG DER PLATTE: DETRATIDROREP P. 2.33
 LE PLAN N'EST PAS PROTÉGÉ PAR UN TRAITEMENT HYDROFUGE. SUPPLÉMENT POUR TRAITEMENT DE PROTECTION : DETRATIDROREP P. 2.33
 LA ENCIMERA NO ESTÁ PROTEGIDA CON IMPREGNADOR. PRECIO POR TRATAMIENTO PROTECTOR: DETRATIDROREP P. 2.33
 СТОЛЕШНИЦА НЕ ОБРАБОТАНА ЗАЩИТНОЙ ПРОПИТКОЙ. ДОПОЛНЕНИЕ ЗАЩИТНОЕ ПОКРЫТИЕ: DETRATIDROREP P. 2.33

SUPPLEMENTO PER LACCATURA LUCIDA: P. 17.27
 EXTRA CHARGE FOR GLOSS FINISH: P. 17.27
 PREISERHOEHUNG FUER GLAENZENDE LACKIERUNG: P. 17.27
 SUPPLÉMENT POUR LAQUAGE POLI: P. 17.27
 SUPLEMENTO PARA LACA EN BRILLO: P. 17.27
 НАЦЕНКА ДЛЯ ГЛЯНЦЕВОГО ЛАКА: P. 17.27

REGENT

MOBILE PORTALAVABO DISPONIBILE NELLE SEGUENTI VERSIONI:
 VANITY UNIT FOR WASHBASIN AVAILABLE IN THE FOLLOWING VERSIONS:
 WASCHTISCH IN FOLGENDEN AUSFÜHRUNGEN LIEFERBAR:
 MEUBLE PORTE-LAVABO DISPONIBLE DANS LES VERSIONS SUIVANTES:
 MUEBLE PARA LAVABO DISPONIBLE EN LAS SIGUIENTES VERSIONES:
 МЕБЕЛЬ ПОД РАКОВИНУ ВОЗМОЖНА В СЛЕДУЮЩИХ ВАРИАНТАХ:

cm L: 191,3 x H: 94 x D: 67
 L: 75 1/3" x H: 37" x D: 26 3/8"

A CON PIANO IN MARMO BIANCO CARRARA
 WITH TOP IN WHITE CARRARA MARBLE
 MIT WEISSER CARRARA-MARMORPLATTE
 AVEC PLAN EN MARBRE BLANC DE CARRARE
 CON ENCIMERA DE MÁRMOL BLANCO DE CARRARA
 СО СТОЛЕШНИЦЕЙ ИЗ БЕЛОГО МРАМОРА BIANCO CARRARA



DARK GREY	EFRENTDGBI	P 161.46
OFF WHITE	EFRENTOFBI	P 161.46
WARM GREY	EFRENTWGBI	P 161.46

B CON PIANO IN MARMO NERO MARQUINHA
 WITH TOP IN BLACK MARQUINHA MARBLE
 MIT SCHWARZER MARQUINHA-MARMORPLATTE
 AVEC PLAN EN MARBRE NOIR MARQUINHA
 CON ENCIMERA DE MÁRMOL NEGRO MARQUINHA
 СО СТОЛЕШНИЦЕЙ ИЗ ЧЕРНОГО МРАМОРА NERO MARQUINHA



DARK GREY	EFRENTDGNE	P 161.46
OFF WHITE	EFRENTOFNE	P 161.46
WARM GREY	EFRENTWGNE	P 161.46

C CON PIANO IN MARMO BOTTICINO FIORITO
 WITH TOP IN BOTTICINO FIORITO MARBLE
 MIT BOTTICINO FIORITO-MARMORPLATTE
 AVEC PLAN EN MARBRE BOTTICINO FIORITO
 CON ENCIMERA DE MÁRMOL BOTTICINO FIORITO
 СО СТОЛЕШНИЦЕЙ ИЗ МРАМОРА BOTTICINO FIORITO

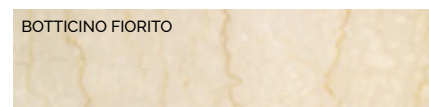

DARK GREY	EFRENTDGBF	P 161.46
OFF WHITE	EFRENTOFBF	P 161.46
WARM GREY	EFRENTWGBF	P 161.46

D CON PIANO IN MARMO BIANCO AFYON
 WITH TOP IN WHITE AFYON MARBLE
 MIT WEISSER AFYON-MARMORPLATTE
 AVEC PLAN EN MARBRE BLANC AFYON
 CON ENCIMERA DE MÁRMOL BLANCO AFYON
 СО СТОЛЕШНИЦЕЙ ИЗ МРАМОРА AFYON



DARK GREY	EFRENTDGAF	P 179.17
OFF WHITE	EFRENTOFAF	P 179.17
WARM GREY	EFRENTDWGAF	P 179.17

LACCATURA NEI COLORI:
 AVAILABLE IN THE FOLLOWING COLOURS:
 LACKIERUNG IN DEN FOLGENDEN FARBEN:
 DISPONIBLE DANS LES COULEURS SUIVANTES:
 DISPONIBLE EN LOS SIGUIENTES COLORES:
 ПОКРАСКА В СЛЕДУЮЩИХ ЦВЕТАХ:

DARK GREY	OFF WHITE	WARM GREY
-----------	-----------	-----------





SCOTTIE

MOBILE PORTALAVABO
 VANITY UNIT FOR WASHBASIN
 WASCHTISCH
 MEUBLE PORTE-LAVABO
 MUEBLE PARA LAVABO
 МЕБЕЛЬ ПОД РАКОВИНУ

SCOTTIE VANITY UNIT
 cm L: 122 x H: 119 x D: 45,8 - L: 48 1/8" x H: 46 7/8" x D: 18"

SCOTTIE MIRROR
 cm L: 110 x H: 78,6 x D: 3,9 - L: 43 1/4" x H: 31" x D: 1 1/2"



EVENTUALI ALTRE COMBINAZIONI NELLE VARIANTI DI COLORE DEL MOBILE, DEL MARMO E DEI METALLI SONO DISPONIBILI SU RICHIESTA
 OTHER POSSIBLE COMBINATIONS OF COLOUR VARIATIONS OF FURNITURE, MARBLE AND METALS ARE AVAILABLE UPON REQUEST
 AUF ANFRAGE SIND BEI DEM MARMOR, DER METALLEN UND DEN MOEBELFARBEN ANDERE VARIANTEN ERHAELTICH
 TOUTES AUTRES COMBINAISONS DE VARIANTES DE COULEUR DES MEUBLES, DU MARBRE ET DES FINITIONS METALLIQUES SONT DISPONIBLES SUR DEMANDE
 BAJO SOLICITUD ESTÁN DISPONIBLES OTRAS COMBINACIONES EN LAS VARIANTES DE COLOR EN LOS MUEBLES, MÁRMOL Y METALES
 ПРИМЕЧАНИЕ, ЛЮБЫЕ ДРУГИЕ КОМБИНАЦИИ ЦВЕТА МЕБЕЛИ, МРАМОРА И МЕТАЛЛИЧЕСКИХ ОТДЕЛОК МОГУТ БЫТЬ ПРЕДОСТАВЛЕНЫ ПО ЗАПРОСУ

RUBINETTERIA COMPATIBILE 3 FORI A MURO A PAG. 402
 COMPATIBLE 3 WALL-HOLE TAPS ON PAGE 402
 KOMPATIBLE DREILOCH-WANDARMATUR AUF SEITE 402
 ROBINETTERIE COMPATIBLE 3 TROUS MURALE A LA PAGE 402
 GRIFERIA DE PARED CON 3 HUECOS COMPATIBLES EN LA PÁGINA 402
 ПОДХОДЯЩИЕ СМЕСИТЕЛИ 3 ОТВ НАСТЕННЫЕ НА СТР. 402

SIFONE E VASCHETTA DA APPOGGIO IN CERAMICA SMALTATA BIANCA (SENZA TROPPO PIENO) INCLUSI NEL PREZZO
 BASIN TRAP AND WHITE GLAZED CERAMIC COUNTERTOP BASIN (WITHOUT OVERFLOW) INCLUDED IN THE PRICE
 SIPHON UND WASCHBECKEN AUS WEISS GLASIERTER KERAMIK (OHNE ÜBERLAUF) SIND IM PREIS INBEGRIFFEN
 SIPHON ET VASQUE A POSER EN CERAMIQUE BLANCHE EMAILLEE (SANS TROP-PLEIN) INCLUS DANS LE PRIX.
 SIFÓN Y LAVABO DE APOYO EN CERÁMICA BLANCA (SIN DESAGUE) INCLUIDOS EN EL PRECIO
 СИФОН И НАСТОЛЬНАЯ РАКОВИНА ИЗ БЕЛОЙ СМАЛЬТИРОВАННОЙ КЕРАМИКИ (БЕЗ ПЕРЕЛИВА) ВКЛЮЧЕНЫ В ЦЕНУ

IL TOP NON È PROTETTO CON IMPREGNANTE. SUPPLEMENTO TRATTAMENTO PROTETTIVO: DETRATIDROREP P. 2.33
 THE TOP DOES NOT HAVE A PROTECTIVE FINISH. EXTRA COST FOR PROTECTIVE FINISH: DETRATIDROREP P. 2.33
 DIE NATURSTEINPLATTE WIRD UNVERSIEGELT DELIEFERT. ZUSCHLAG FUER SCHUTZBEHANDLUNG DER PLATTE: DETRATIDROREP P. 2.33
 LE PLAN N'EST PAS PROTÉGÉ PAR UN TRAITEMENT HYDROFUGE. SUPPLÉMENT POUR TRAITEMENT DE PROTECTION : DETRATIDROREP P. 2.33
 LA ENCIMERA NO ESTÁ PROTEGIDA CON IMPREGNADOR. PRECIO POR TRATAMIENTO PROTECTOR: DETRATIDROREP P. 2.33
 СТОЛШНИЦА НЕ ОБРАБОТАНА ЗАЩИТНОЙ ПРОПИТКОЙ. ДОПОЛНЕНИЕ ЗАЩИТНОЕ ПОКРЫТИЕ: DETRATIDROREP P. 2.33

LISTA ACCESSORI ABBINABILI (VEDI PAGINA 312)
 LIST OF MATCHING ACCESSORIES (SEE PAGE 312)
 LISTE PASSENDER ACCESSOIRES (SIEHE SEITE 312)
 LISTE DES ACCESSOIRES COMBINABLES (VOIR PAGE 312)
 LISTADO DE ACCESORIOS CONJUNTABLES (VÉASE PÁGINA 312)
 ПЕРЕЧЕНЬ СООТВЕТСТВУЮЩИХ ПРИНАДЛЕЖНОСТЕЙ (СМ. СТРАНИЦУ 312)
CTRPISCNOTRI

SCOTTIE

A

MOBILE PORTALAVABO CREAM (GLOSSY) CON PROFILI IN OTTONE SATINATO PROTETTO MATT - PIANO MARMO CREMO EXTRA
SPECCHIO ARGENTO CON PROFILI IN OTTONE SATINATO PROTETTO MATT E CORNICE CREAM (GLOSSY)

(GLOSSY) CREAM VANITY UNIT WITH MATT LACQUERED BRUSHED BRASS PROFILES - CREMO EXTRA MARBLE TOP
SILVER MIRROR WITH MATT LACQUERED BRUSHED BRASS PROFILES AND (GLOSSY) CREAM FRAME
WASCHTISCHMÖBEL IN CREAM (GLÄNZEND) MIT PROFILEN AUS MESSING MATT GESCHÜTZT SATINIERT - MARMORPLATTE IN CREMO EXTRA
SILBERNER SPIEGEL MIT PROFILEN AUS MESSING MATT GESCHÜTZT SATINIERT UND RAHMEN IN CREAM (GLÄNZEND)
MEUBLE VASQUE CREAM (BRILLANT) AVEC PROFILES EN FINITION LAITON SATINE PROTEGE MAT - PLAN MARBRE CREMO EXTRA
MIROIR ARGENTE AVEC PROFILES EN FINITION LAITON SATINE PROTEGE MAT ET CORNICHES CREAM (BRILLANT)
MUEBLE PARA LAVABO CREAM (BRILLO) CON PERFILES EN LATÓN SATINADO PROTEGIDO MATE - PLANO EN MÁRMOL CREMO EXTRA
ESPEJO CON PERFILES EN LATÓN SATINADO PROTEGIDO MATE Y MARCO ACABADO CREAM (BRILLO)
МЕБЕЛЬ ПОД РАКОВИНУ CREAM (ГЛЯНЕЦ) С ПРОФИЛЯМИ МАТОВАЯ ЛАТУНЬ ЗАЩИЩЕННЫЕ МАТОВЫЕ - МРАМОРНАЯ СТОЛЕШНИЦА CREMO EXTRA
ЗЕРКАЛО С ПРОФИЛЯМИ МАТОВАЯ ЛАТУНЬ ЗАЩИЩЕННЫЕ МАТОВЫЕ И РАМОЙ CREAM (ГЛЯНЕЦ)



Table with 3 columns: Model Name, Price (P), and Details.



B

MOBILE PORTALAVABO DEEP BLACK (GLOSSY) CON PROFILI CROMO - PIANO MARMO BIANCO CARRARA
SPECCHIO ARGENTO CON PROFILI CROMO E CORNICE DEEP BLACK (GLOSSY)

(GLOSSY) DEEP BLACK VANITY UNIT WITH CHROME PROFILES - BIANCO CARRARA MARBLE TOP
SILVER MIRROR WITH CHROME PROFILES AND (GLOSSY) DEEP BLACK FRAME
WASCHTISCHMÖBEL IN DEEP BLACK (GLÄNZEND) MIT VERCHROMTEN PROFILEN - MARMORPLATTE IN BIANCO CARRARA
SILBERNER SPIEGEL MIT VERCHROMTEN PROFILEN UND RAHMEN IN DEEP BLACK (GLÄNZEND)
MEUBLE VASQUE DEEP BLACK (BRILLANT) AVEC PROFILES EN FINITION CHROME - PLAN MARBRE BIANCO CARRARA
MIROIR ARGENTE AVEC PROFILES EN FINITION CHROME ET CORNICHES DEEP BLACK (BRILLANT)
MUEBLE PARA LAVABO DEEP BLACK (BRILLO) CON PERFILES CROMADOS - PLANO EN MÁRMOL BLANCO CARRARA
ESPEJO CON PERFILES CROMADOS Y MARCO DEEP BLACK (BRILLO)
МЕБЕЛЬ ПОД РАКОВИНУ DEEP BLACK (ГЛЯНЕЦ) С ПРОФИЛЯМИ ХРОМ - МРАМОРНАЯ СТОЛЕШНИЦА BIANCO CARRARA
ЗЕРКАЛО С ПРОФИЛЯМИ ХРОМ И РАМОЙ DEEP BLACK (ГЛЯНЕЦ)



Table with 3 columns: Model Name, Price (P), and Details.



C

MOBILE PORTALAVABO PURE WHITE (GLOSSY) CON PROFILI NICKEL SATINATO - PIANO MARMO NERO MARQUINHA
SPECCHIO ARGENTO CON PROFILI NICKEL SATINATO E CORNICE PURE WHITE (GLOSSY)

(GLOSSY) PURE WHITE VANITY UNIT WITH SATIN NICKEL PROFILES - NERO MARQUINHA MARBLE TOP
SILVER MIRROR WITH SATIN NICKEL PROFILES AND (GLOSSY) PURE WHITE FRAME
WASCHTISCHMÖBEL IN PURE WHITE (GLÄNZEND) MIT PROFILEN AUS SATINIERTEM NICKEL - MARMORPLATTE IN NERO MARQUINHA
SILBERNER SPIEGEL MIT PROFILEN AUS SATINIERTEM NICKEL UND RAHMEN IN PURE WHITE (GLÄNZEND)
MEUBLE VASQUE PURE WHITE (BRILLANT) AVEC PROFILES EN FINITION NICKEL SATINE - PLAN MARBRE NERO MARQUINHA
MIROIR ARGENTE AVEC PROFILES EN FINITION NICKEL SATINE ET CORNICHES PURE WHITE (BRILLANT)
MUEBLE PARA LAVABO DE PURE WHITE (BRILLO) CON PERFILES EN NIQUEL SATINADO - PLANO EN MÁRMOL NEGRO MARQUINHA
ESPEJO CON PERFILES EN NIQUEL SATINADO Y MARCO PURE WHITE (BRILLO)
МЕБЕЛЬ ПОД РАКОВИНУ PURE WHITE (ГЛЯНЕЦ) С ПРОФИЛЯМИ МАТОВЫЙ НИКЕЛЬ - МРАМОРНАЯ СТОЛЕШНИЦА NERO MARQUINHA
ЗЕРКАЛО С ПРОФИЛЯМИ МАТОВЫЙ НИКЕЛЬ И РАМОЙ PURE WHITE (ГЛЯНЕЦ)



Table with 3 columns: Model Name, Price (P), and Details.



D

MOBILE PORTALAVABO WARM GREY (GLOSSY) CON PROFILI NICKEL LUCIDO - PIANO MARMO CALACATTA ORO
SPECCHIO ARGENTO CON PROFILI NICKEL LUCIDO E CORNICE WARM GREY (GLOSSY)

(GLOSSY) WARM GREY VANITY UNIT WITH POLISHED NICKEL PROFILES - CALACATTA ORO MARBLE TOP
SILVER MIRROR WITH POLISHED NICKEL PROFILES AND (GLOSSY) WARM GREY FRAME
WASCHTISCHMÖBEL IN WARM GREY (GLÄNZEND) MIT PROFILEN AUS POLIERTEM NICKEL - MARMORPLATTE IN CALACATTA ORO
SILBERNER SPIEGEL MIT PROFILEN AUS POLIERTEM NICKEL UND RAHMEN IN WARM GREY (GLÄNZEND)
MEUBLE VASQUE WARM GREY (BRILLANT) AVEC PROFILES EN FINITION NICKEL POLI - PLAN MARBRE CALACATTA ORO
MIROIR ARGENTE AVEC PROFILES EN FINITION NICKEL POLI ET CORNICHES WARM GREY (BRILLANT)
MUEBLE PARA LAVABO WARM GREY (BRILLO) CON PERFILES EN NIQUEL BRILLO - PLANO EN MÁRMOL CALACATTA ORO
ESPEJO CON PERFILES EN NIQUEL BRILLO Y MARCO WARM GREY (BRILLO)
МЕБЕЛЬ ПОД РАКОВИНУ WARM GREY (ГЛЯНЕЦ) С ПРОФИЛЯМИ БЛЕСТЯЩИЙ НИКЕЛЬ - МРАМОРНАЯ СТОЛЕШНИЦА CALACATTA ORO
ЗЕРКАЛО С ПРОФИЛЯМИ БЛЕСТЯЩИЙ НИКЕЛЬ И РАМОЙ WARM GREY (ГЛЯНЕЦ)



Table with 3 columns: Model Name, Price (P), and Details.



SCOTTIE

E

MOBILE PORTALAVABO WARM GREY (GLOSSY) CON PROFILI ORO CHIARO - PIANO MARMO BIANCO CARRARA
SPECCHIO ARGENTO CON PROFILI ORO CHIARO E CORNICE WARM GREY (GLOSSY)

(GLOSSY) WARM GREY VANITY UNIT WITH LIGHT GOLD PROFILES - BIANCO CARRARA MARBLE TOP
SILVER MIRROR WITH LIGHT GOLD PROFILES AND (GLOSSY) WARM GREY FRAME
WASCHTISCHMÖBEL IN WARM GREY (GLÄNZEND) MIT PROFILEN IN HELLGOLD - MARMORPLATTE IN BIANCO CARRARA
SILBERNER SPIEGEL MIT PROFILEN IN HELLGOLD UND RAHMEN IN WARM GREY (GLÄNZEND)
MEUBLE VASQUE WARM GREY (BRILLANT) AVEC PROFILES EN FINITION OR CLAIR - PLAN MARBRE BIANCO CARRARA
MIROIR ARGENTE AVEC PROFILES EN FINITION OR CLAIR ET CORNICHES WARM GREY (BRILLANT)
MUEBLE PARA LAVABO WARM GREY (BRILLO) CON PERFILES EN ORO CLARO - PLANO EN BIANCO CARRARA
ESPEJO CON PERFILES EN ORO CLARO Y MARCO WARM GREY (BRILLO)
МЕБЕЛЬ ПОД РАКОВИНУ WARM GREY (ГЛЯНЕЦ) С ПРОФИЛЯМИ СВЕТЛОЕ ЗОЛОТО - МРАМОРНАЯ СТОЛЕШНИЦА BIANCO CARRARA
ЗЕРКАЛО С ПРОФИЛЯМИ СВЕТЛОЕ ЗОЛОТО И РАМОЙ WARM GREY (ГЛЯНЕЦ)



Table with 3 columns: Model Name, Price (P), and Details.



F

MOBILE PORTALAVABO TWILL (MATT) E CREAM (MATT) CON PROFILI IN OTTONE SATINATO PROTETTO MATT - PIANO MARMO CREMO EXTRA
SPECCHIO ARGENTO CON PROFILI IN OTTONE SATINATO PROTETTO MATT E CORNICE CREAM (MATT)

(MATT) TWILL AND (MATT) CREAM VANITY UNIT WITH MATT LACQUERED BRUSHED BRASS PROFILES - CREMO EXTRA MARBLE TOP
SILVER MIRROR WITH MATT LACQUERED BRUSHED BRASS PROFILES AND (MATT) CREAM FRAME
WASCHTISCHMÖBEL IN TWILL (MATT) MIT PROFILEN AUS MESSING MATT GESCHÜTZT SATINIERT - MARMORPLATTE IN CREMO EXTRA
SILBERNER SPIEGEL MIT PROFILEN AUS MESSING MATT GESCHÜTZT SATINIERT UND RAHMEN IN CREAM (MATT)
MEUBLE VASQUE TWILL (MATT) ET CREAM (MATT) AVEC PROFILES EN FINITION LAITON SATINE PROTEGE MAT - PLAN MARBRE CREMO EXTRA
MIROIR ARGENTE AVEC PROFILES EN FINITION LAITON SATINE PROTEGE MAT ET CORNICHES CREAM (MATT)
MUEBLE PARA LAVABO EN ACABADO TWILL (MATE) Y CREAM (MATE) CON PERFILES EN LATÓN SATINADO PROTEGIDO MATE
PLANO EN MÁRMOL CREMO EXTRA - ESPEJO CON PERFILES EN LATÓN SATINADO PROTEGIDO MATE Y MARCO CREAM (MATE)
МЕБЕЛЬ ПОД РАКОВИНУ TWILL (МАТОВЫЙ) Е И CREAM (МАТОВЫЙ) С ПРОФИЛЯМИ МАТОВАЯ ЛАТУНЬ ЗАЩИЩЕННЫЕ МАТОВЫЕ - МРАМОРНАЯ СТОЛЕШНИЦА CREMO EXTRA
ЗЕРКАЛО С ПРОФИЛЯМИ МАТОВАЯ ЛАТУНЬ ЗАЩИЩЕННЫЕ МАТОВЫЕ И РАМОЙ CREAM (МАТОВЫЙ)



Table with 3 columns: Model Name, Price (P), and Details.



G

MOBILE PORTALAVABO PURE WHITE (GLOSSY) CON PROFILI CROMO - PIANO MARMO CREMO EXTRA
SPECCHIO ARGENTO CON PROFILI CROMO E CORNICE PURE WHITE (GLOSSY)

(GLOSSY) PURE WHITE VANITY UNIT WITH CHROME PROFILES - CREMO EXTRA MARBLE TOP
SILVER MIRROR WITH CHROME PROFILES AND (GLOSSY) PURE WHITE FRAME
WASCHTISCHMÖBEL IN PURE WHITE (GLÄNZEND) MIT VERCHROMTEN PROFILEN - MARMORPLATTE IN CREMO EXTRA
SILBERNER SPIEGEL MIT VERCHROMTEN PROFILEN UND RAHMEN IN PURE WHITE (GLÄNZEND)
MEUBLE VASQUE PURE WHITE (BRILLANT) AVEC PROFILES EN FINITION CHROME - PLAN MARBRE CREMO EXTRA
MIROIR ARGENTE AVEC PROFILES EN FINITION CHROME ET CORNICHES PURE WHITE (BRILLANT)
MUEBLE PARA LAVABO PURE WHITE (BRILLO) CON PERFILES CROMADOS - PLANO EN MÁRMOL CREMO EXTRA
ESPEJO CON PERFILES CROMADOS Y MARCO PURE WHITE (BRILLO)
МЕБЕЛЬ ПОД РАКОВИНУ PURE WHITE (ГЛЯНЕЦ) С ПРОФИЛЯМИ ХРОМ - МРАМОРНАЯ СТОЛЕШНИЦА CREMO EXTRA
ЗЕРКАЛО С ПРОФИЛЯМИ ХРОМ И РАМОЙ PURE WHITE (ГЛЯНЕЦ)



Table with 3 columns: Model Name, Price (P), and Details.



H

MOBILE PORTALAVABO INTENSE PINK (GLOSSY) CON PROFILI IN OTTONE SATINATO PROTETTO MATT - PIANO MARMO CREMO EXTRA
SPECCHIO ARGENTO CON PROFILI IN OTTONE SATINATO PROTETTO MATT E CORNICE INTENSE PINK (GLOSSY)

(GLOSSY) INTENSE PINK VANITY UNIT WITH MATT LACQUERED BRUSHED BRASS PROFILES - CREMO EXTRA MARBLE TOP
SILVER MIRROR WITH MATT LACQUERED BRUSHED BRASS PROFILES AND (GLOSSY) INTENSE PINK FRAME
WASCHTISCHMÖBEL IN INTENSE PINK (GLÄNZEND) MIT PROFILEN AUS MESSING MATT GESCHÜTZT SATINIERT - MARMORPLATTE IN CREMO EXTRA
SILBERNER SPIEGEL MIT PROFILEN AUS MESSING MATT GESCHÜTZT SATINIERT UND RAHMEN IN INTENSE PINK (GLÄNZEND)
MEUBLE VASQUE INTENSE PINK (BRILLANT) AVEC PROFILES EN FINITION LAITON SATINE PROTEGE MAT - PLAN MARBRE CREMO EXTRA
MIROIR ARGENTE AVEC PROFILES EN FINITION LAITON SATINE PROTEGE MAT ET CORNICHES INTENSE PINK (BRILLANT)
MUEBLE PARA LAVABO INTENSE PINK (BRILLO) CON PERFILES EN LATÓN SATINADO PROTEGIDO MATE - PLANO EN MÁRMOL CREMO EXTRA
ESPEJO CON PERFILES EN LATÓN SATINADO PROTEGIDO MATE Y MARCO INTENSE PINK (BRILLO)
МЕБЕЛЬ ПОД РАКОВИНУ INTENSE PINK (ГЛЯНЕЦ) С ПРОФИЛЯМИ МАТОВАЯ ЛАТУНЬ ЗАЩИЩЕННЫЕ МАТОВЫЕ - МРАМОРНАЯ СТОЛЕШНИЦА CREMO EXTRA
ЗЕРКАЛО С ПРОФИЛЯМИ МАТОВАЯ ЛАТУНЬ ЗАЩИЩЕННЫЕ МАТОВЫЕ И РАМОЙ INTENSE PINK (ГЛЯНЕЦ)



Table with 3 columns: Model Name, Price (P), and Details.





SEASON

MOBILE PORTALAVABO
 VANITY UNIT FOR WASHBASIN
 WASCHTISCH
 MEUBLE PORTE-LAVABO
 MUEBLE PARA LAVABO
 МЕБЕЛЬ ПОД РАКОВИНУ

cm L: 128,5 x H: 94 x D: 61,2
 L: 50 3/5" x H: 37" x D: 24 1/9"



IL PREZZO NON COMPRENDE LA VASCHETTA SOTTOPIANO. LISTA VASCHETTE ABBINABILI A PAGINA 306
 THE PRICE DOES NOT INCLUDE THE UNDER COUNTER BASIN. THE LIST OF MATCHING BASINS IS ON PAGE 306
 DER PREIS BEINHÄLTET NICHT DAS UNTERBAUWASCHBECKEN. LISTE DER PASSENDEN WASCHBECKEN AUF SEITE 306
 LE PRIX NE COMPREND PAS LA VASQUE SOUS-PLAN. LISTE DES VASQUES COMBINABLES A LA PAGE 306
 EL PRECIO NO INCLUYE LA CUBETA BAJO ENCIMERA. EL LISTADO DE CUBETAS COMBINABLES SE PUEDE VER EN LA PÁGINA 306
 ЦЕНА НЕ ВКЛЮЧАЕТ РАКОВИНУ ПОД СТОЛЕШНИЦУ. СПИСОК СООТВЕТСТВУЮЩИХ РАКОВИН НА СТР.306
ROSE - BABYLON - BABYLON CERAMIC - SWINDON - VICTORIAN - WHITE 50 - WHITE 56

EVENTUALI ALTRE COMBINAZIONI NELLE VARIANTI DI COLORE DEI MOBILI, DELLA CERAMICA E DEL MARMO SONO DISPONIBILI SU RICHIESTA
 OTHER EVENTUAL COMBINATIONS OF VANITY COLOUR, CERAMIC COLOUR AND MARBLE TYPE ARE AVAILABLE UPON REQUEST
 AUF ANFRAGE SIND BEI DEN MÖBELN, DER KERAMIK UND DEM MARMOR ANDERE FARBVARIANTEN ERHÄLTICH
 TOUTES AUTRES COMBINAISONS DE VARIANTES DE COULEUR DES MEUBLES, DE LA CÉRAMIQUE ET DU MARBRE SONT DISPONIBLES SUR DEMANDE
 A PETICIÓN, ESTÁN DISPONIBLES OTRAS Y EVENTUALES COMBINACIONES ENTRE LOS VARIOS Matices Y COLORES DE MUEBLES, CERÁMICA Y MÁRMOL
 ПРИМЕЧАНИЕ, ЛЮБЫЕ ДРУГИЕ КОМБИНАЦИИ ЦВЕТА МЕБЕЛИ, КЕРАМИКИ И МРАМОРА МОГУТ БЫТЬ ПРЕДОСТАВЛЕНЫ ПО ЗАПРОСУ.

IL TOP NON È PROTETTO CON IMPREGNANTE. SUPPLEMENTO TRATTAMENTO PROTETTIVO: DETRATIDROREP P. 2.33
 THE TOP DOES NOT HAVE A PROTECTIVE FINISH. EXTRA COST FOR PROTECTIVE FINISH: DETRATIDROREP P. 2.33
 DIE NATURSTEINPLATTE WIRD UNVERSIEGELT GELIEFERT. ZUSCHLAG FUER SCHUTZBEHANDLUNG DER PLATTE: DETRATIDROREP P. 2.33
 LE PLAN N'EST PAS PROTÉGÉ PAR UN TRAITEMENT HYDROFUGE. SUPPLÉMENT POUR TRAITEMENT DE PROTECTION : DETRATIDROREP P. 2.33
 LA ENCIMERA NO ESTÁ PROTEGIDA CON IMPREGNADOR. PRECIO POR TRATAMIENTO PROTECTOR: DETRATIDROREP P. 2.33
 СТОЛЕШНИЦА НЕ ОБРАБОТАНА ЗАЩИТНОЙ ПРОПИТКОЙ. ДОПОЛНЕНИЕ ЗАЩИТНОЕ ПОКРЫТИЕ: DETRATIDROREP P. 2.33

SUPPLEMENTO PER LACCATURA LUCIDA: P. 28.79
 EXTRA CHARGE FOR GLOSS FINISH: P. 28.79
 PREISERHOEHUNG FUER GLAENZENDE LACKIERUNG: P. 28.79
 SUPPLÉMENT POUR LAQUAGE POLI: P. 28.79
 SUPLEMENTO PARA LACA EN BRILLO: P. 28.79
 НАЦЕНКА ДЛЯ ГЛЯНЦЕВОГО ЛАКА: P. 28.79

SEASON

MOBILE PORTALAVABO DISPONIBILE NELLE SEGUENTI VERSIONI:
 VANITY UNIT FOR WASHBASIN AVAILABLE IN THE FOLLOWING VERSIONS:
 WASCHTISCH IN FOLGENDEN AUSFÜHRUNGEN LIEFERBAR:
 MEUBLE PORTE-LAVABO DISPONIBLE DANS LES VERSIONS SUIVANTES:
 MUEBLE PARA LAVABO DISPONIBLE EN LAS SIGUIENTES VERSIONES:
 МЕБЕЛЬ ПОД РАКОВИНУ ВОЗМОЖНА В СЛЕДУЮЩИХ ВАРИАНТАХ:

cm L: 128,5 x H: 94 x D: 61,2
 L: 50 3/5" x H: 37" x D: 24 1/9"

A CON PIANO IN MARMO BIANCO CARRARA
 WITH TOP IN WHITE CARRARA MARBLE
 MIT WEISSER CARRARA-MARMORPLATTE
 AVEC PLAN EN MARBRE BLANC DE CARRARE
 CON ENCIMERA DE MÁRMOL BLANCO DE CARRARA
 СО СТОЛЕШНИЦЕЙ ИЗ БЕЛОГО МРАМОРА BIANCO CARRARA



DARK GREY	EFSEASONDGBI	P 115,83
OFF WHITE	EFSEASONOFBI	P 115,83
WARM GREY	EFSEASONWGBI	P 115,83

B CON PIANO IN MARMO NERO MARQUINHA
 WITH TOP IN BLACK MARQUINHA MARBLE
 MIT SCHWARZER MARQUINHA-MARMORPLATTE
 AVEC PLAN EN MARBRE NOIR MARQUINHA
 CON ENCIMERA DE MÁRMOL NEGRO MARQUINHA
 СО СТОЛЕШНИЦЕЙ ИЗ ЧЕРНОГО МРАМОРА NERO MARQUINHA

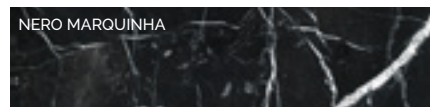

DARK GREY	EFSEASONDGNE	P 115,83
OFF WHITE	EFSEASONOFNE	P 115,83
WARM GREY	EFSEASONWGNE	P 115,83

C CON PIANO IN MARMO BOTTICINO FIORITO
 WITH TOP IN BOTTICINO FIORITO MARBLE
 MIT BOTTICINO FIORITO-MARMORPLATTE
 AVEC PLAN EN MARBRE BOTTICINO FIORITO
 CON ENCIMERA DE MÁRMOL BOTTICINO FIORITO
 СО СТОЛЕШНИЦЕЙ ИЗ МРАМОРА BOTTICINO FIORITO

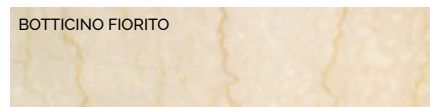

DARK GREY	EFSEASONDGBF	P 121,34
OFF WHITE	EFSEASONOFBF	P 121,34
WARM GREY	EFSEASONWGBF	P 121,34

D CON PIANO IN MARMO BIANCO AFYON
 WITH TOP IN WHITE AFYON MARBLE
 MIT WEISSER AFYON-MARMORPLATTE
 AVEC PLAN EN MARBRE BLANC AFYON
 CON ENCIMERA DE MÁRMOL BLANCO AFYON
 СО СТОЛЕШНИЦЕЙ ИЗ МРАМОРА AFYON



DARK GREY	EFSEASONDGAF	P 129,68
OFF WHITE	EFSEASONOFAF	P 129,68
WARM GREY	EFSEASONWGAF	P 129,68

LACCATURA NEI COLORI:
 AVAILABLE IN THE FOLLOWING COLOURS:
 LACKIERUNG IN DEN FOLGENDEN FARBEN:
 DISPONIBLE DANS LES COULEURS SUIVANTES:
 DISPONIBLE EN LOS SIGUIENTES COLORES:
 ПОКРАСКА В СЛЕДУЮЩИХ ЦВЕТАХ:

DARK GREY	OFF WHITE	WARM GREY
-----------	-----------	-----------





DOUBLE SEASON

MOBILE PORTALAVABO
 VANITY UNIT FOR WASHBASIN
 WASCHTISCH
 MEUBLE PORTE-LAVABO
 MUEBLE PARA LAVABO
 МЕБЕЛЬ ПОД РАКОВИНУ

cm L: 180 x H: 94 x D: 61,2
 L: 70 7/8" x H: 37" x D: 24 1/9"



IL PREZZO NON COMPRENDE LA VASCHETTA SOTTOPIANO. LISTA VASCHETTE ABBINABILI A PAGINA 306
 THE PRICE DOES NOT INCLUDE THE UNDER COUNTER BASIN. THE LIST OF MATCHING BASINS IS ON PAGE 306
 DER PREIS BEINHÄLTET NICHT DAS UNTERBAUWASCHBECKEN. LISTE DER PASSENDEN WASHBECKEN AUF SEITE 306
 LE PRIX NE COMPREND PAS LA VASQUE SOUS-PLAN. LISTE DES VASQUES COMBINABLES A LA PAGE 306
 EL PRECIO NO INCLUYE LA CUBETA BAJO ENCIMERA. EL LISTADO DE CUBETAS COMBINABLES SE PUEDE VER EN LA PÁGINA 306
 ЦЕНА НЕ ВКЛЮЧАЕТ РАКОВИНУ ПОД СТОЛЕШНИЦУ. СПИСОК СООТВЕТСТВУЮЩИХ РАКОВИН НА СТР.306
ROSE - BABYLON - BABYLON CERAMIC - VICTORIAN - WHITE 50

EVENTUALI ALTRE COMBINAZIONI NELLE VARIANTI DI COLORE DEI MOBILI, DELLA CERAMICA E DEL MARMO SONO DISPONIBILI SU RICHIESTA
 OTHER EVENTUAL COMBINATIONS OF VANITY COLOUR, CERAMIC COLOUR AND MARBLE TYPE ARE AVAILABLE UPON REQUEST
 AUF ANFRAGE SIND BEI DEN MÖBELN, DER KERAMIK UND DEM MARMOR ANDERE FARBVARIANTEN ERHÄLTICH
 TOUTES AUTRES COMBINAISONS DE VARIANTES DE COULEUR DES MEUBLES, DE LA CÉRAMIQUE ET DU MARBRE SONT DISPONIBLES SUR DEMANDE
 A PETICIÓN, ESTÁN DISPONIBLES OTRAS Y EVENTUALES COMBINACIONES ENTRE LOS VARIOS Matices Y COLORES DE MUEBLES, CERÁMICA Y MÁRMOL
 ПРИМЕЧАНИЕ, ЛЮБЫЕ ДРУГИЕ КОМБИНАЦИИ ЦВЕТА МЕБЕЛИ, КЕРАМИКИ И МРАМОРА МОГУТ БЫТЬ ПРЕДОСТАВЛЕНЫ ПО ЗАПРОСУ

IL TOP NON È PROTETTO CON IMPREGNANTE. SUPPLEMENTO TRATTAMENTO PROTETTIVO: DETRATIDROREP P. 2.33
 THE TOP DOES NOT HAVE A PROTECTIVE FINISH. EXTRA COST FOR PROTECTIVE FINISH: DETRATIDROREP P. 2.33
 DIE NATURSTEINPLATTE WIRD UNVERSIEGELT GELIEFERT. ZUSCHLAG FUER SCHUTZBEHANDLUNG DER PLATTE: DETRATIDROREP P. 2.33
 LE PLAN N'EST PAS PROTÉGÉ PAR UN TRAITEMENT HYDROFUGE. SUPPLÉMENT POUR TRAITEMENT DE PROTECTION : DETRATIDROREP P. 2.33
 LA ENCIMERA NO ESTÁ PROTEGIDA CON IMPREGNADOR. PRECIO POR TRATAMIENTO PROTECTOR: DETRATIDROREP P. 2.33
 СТОЛЕШНИЦА НЕ ОБРАБОТАНА ЗАЩИТНОЙ ПРОПИТКОЙ. ДОПОЛНЕНИЕ ЗАЩИТНОЕ ПОКРЫТИЕ: DETRATIDROREP P. 2.33

SUPPLEMENTO PER LACCATURA LUCIDA: P. 22.50
 EXTRA CHARGE FOR GLOSS FINISH: P. 22.50
 PREISERHOEHUNG FUER GLAENZENDE LACKIERUNG: P. 22.50
 SUPPLÉMENT POUR LAQUAGE POLI: P. 22.50
 SUPLEMENTO PARA LACA EN BRILLO: P. 22.50
 НАЦЕНКА ДЛЯ ГЛЯНЦЕВОГО ЛАКА: P. 22.50

DOUBLE SEASON

MOBILE PORTALAVABO DISPONIBILE NELLE SEGUENTI VERSIONI:
 VANITY UNIT FOR WASHBASIN AVAILABLE IN THE FOLLOWING VERSIONS:
 WASCHTISCH IN FOLGENDEN AUSFÜHRUNGEN LIEFERBAR:
 MEUBLE PORTE-LAVABO DISPONIBLE DANS LES VERSIONS SUIVANTES:
 MUEBLE PARA LAVABO DISPONIBLE EN LAS SIGUIENTES VERSIONES:
 МЕБЕЛЬ ПОД РАКОВИНУ ВОЗМОЖНА В СЛЕДУЮЩИХ ВАРИАНТАХ:

cm L: 180 x H: 94 x D: 61,2
 L: 70 7/8" x H: 37" x D: 24 1/9"

A CON PIANO IN MARMO BIANCO CARRARA
 WITH TOP IN WHITE CARRARA MARBLE
 MIT WEISSER CARRARA-MARMORPLATTE
 AVEC PLAN EN MARBRE BLANC DE CARRARE
 CON ENCIMERA DE MÁRMOL BLANCO DE CARRARA
 СО СТОЛЕШНИЦЕЙ ИЗ БЕЛОГО МРАМОРА BIANCO CARRARA



DARK GREY	EFSEASONDGBI1800	P 201.60
OFF WHITE	EFSEASONOFBI1800	P 201.60
WARM GREY	EFSEASONWGBI1800	P 201.60

B CON PIANO IN MARMO NERO MARQUINHA
 WITH TOP IN BLACK MARQUINHA MARBLE
 MIT SCHWARZER MARQUINHA-MARMORPLATTE
 AVEC PLAN EN MARBRE NOIR MARQUINHA
 CON ENCIMERA DE MÁRMOL NEGRO MARQUINHA
 СО СТОЛЕШНИЦЕЙ ИЗ ЧЕРНОГО МРАМОРА NERO MARQUINHA

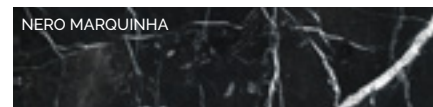

DARK GREY	EFSEASONDGN1800	P 201.60
OFF WHITE	EFSEASONOFNE1800	P 201.60
WARM GREY	EFSEASONWGN1800	P 201.60

C CON PIANO IN MARMO BOTTICINO FIORITO
 WITH TOP IN BOTTICINO FIORITO MARBLE
 MIT BOTTICINO FIORITO-MARMORPLATTE
 AVEC PLAN EN MARBRE BOTTICINO FIORITO
 CON ENCIMERA DE MÁRMOL BOTTICINO FIORITO
 СО СТОЛЕШНИЦЕЙ ИЗ МРАМОРА BOTTICINO FIORITO

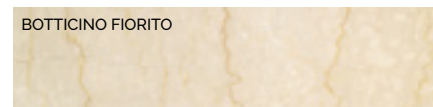

DARK GREY	EFSEASONDGBF1800	P 203.70
OFF WHITE	EFSEASONOFBF1800	P 203.70
WARM GREY	EFSEASONDWGBF1800	P 203.70

D CON PIANO IN MARMO BIANCO AFYON
 WITH TOP IN WHITE AFYON MARBLE
 MIT WEISSER AFYON-MARMORPLATTE
 AVEC PLAN EN MARBRE BLANC AFYON
 CON ENCIMERA DE MÁRMOL BLANCO AFYON
 СО СТОЛЕШНИЦЕЙ ИЗ МРАМОРА AFYON



DARK GREY	EFSEASONDGAF1800	P 221.55
OFF WHITE	EFSEASONOFAF1800	P 221.55
WARM GREY	EFSEASONWGAF1800	P 221.55

LACCATURA NEI COLORI:
 AVAILABLE IN THE FOLLOWING COLOURS:
 LACKIERUNG IN DEN FOLGENDEN FARBEN:
 DISPONIBLE DANS LES COULEURS SUIVANTES:
 DISPONIBLE EN LOS SIGUIENTES COLORES:
 ПОКРАСКА В СЛЕДУЮЩИХ ЦВЕТАХ:

DARK GREY	OFF WHITE	WARM GREY
-----------	-----------	-----------





SUITE

MOBILE PORTALAVABO
 VANITY UNIT FOR WASHBASIN
 WASCHTISCH
 MEUBLE PORTE-LAVABO
 MUEBLE PARA LAVABO
 МЕБЕЛЬ ПОД РАКОВИНУ

cm L: 110 x H: 96 x D: 60
 L: 43 2/7" x H: 37 4/5" x D: 23 5/8"



IL PREZZO NON COMPRENDE LA VASCHETTA SOTTOPIANO. LISTA VASCHETTE ABBINABILI A PAGINA 306
 THE PRICE DOES NOT INCLUDE THE UNDER COUNTER BASIN. THE LIST OF MATCHING BASINS IS ON PAGE 306
 DER PREIS BEINHÄLTET NICHT DAS UNTERBAUWASCHBECKEN. LISTE DER PASSENDEN WASHBECKEN AUF SEITE 306
 LE PRIX NE COMPREND PAS LA VASQUE SOUS-PLAN. LISTE DES VASQUES COMBINABLES A LA PAGE 306
 EL PRECIO NO INCLUYE LA CUBETA BAJO ENCIMERA. EL LISTADO DE CUBETAS COMBINABLES SE PUEDE VER EN LA PAGINA 306
 ЦЕНА НЕ ВКЛЮЧАЕТ РАКОВИНУ ПОД СТОЛЕШНИЦУ. СПИСОК СООТВЕТСТВУЮЩИХ РАКОВИН НА СТР.306
SWINDON

EVENTUALI ALTRE COMBINAZIONI NELLE VARIANTI DI COLORE DEI MOBILI, DELLA CERAMICA E DEL MARMO SONO DISPONIBILI SU RICHIESTA
 OTHER EVENTUAL COMBINATIONS OF VANITY COLOUR, CERAMIC COLOUR AND MARBLE TYPE ARE AVAILABLE UPON REQUEST
 AUF ANFRAGE SIND BEI DEN MÖBELN, DER KERAMIK UND DEM MARMOR ANDERE FARBVARIANTEN ERHÄLTICH
 TOUTES AUTRES COMBINAISONS DE VARIANTES DE COULEUR DES MEUBLES, DE LA CÉRAMIQUE ET DU MARBRE SONT DISPONIBLES SUR DEMANDE
 A PETICIÓN, ESTÁN DISPONIBLES OTRAS Y EVENTUALES COMBINACIONES ENTRE LOS VARIOS Matices Y COLORES DE MUEBLES, CERÁMICA Y MÁRMOL
 ПРИМЕЧАНИЕ, ЛЮБЫЕ ДРУГИЕ КОМБИНАЦИИ ЦВЕТА МЕБЕЛИ, КЕРАМИКИ И МРАМОРА МОГУТ БЫТЬ ПРЕДОСТАВЛЕНЫ ПО ЗАПРОСУ

IL TOP NON È PROTETTO CON IMPREGNANTE. SUPPLEMENTO TRATTAMENTO PROTETTIVO: DETRATIDROREP P. 2.33
 THE TOP DOES NOT HAVE A PROTECTIVE FINISH. EXTRA COST FOR PROTECTIVE FINISH: DETRATIDROREP P. 2.33
 DIE NATURSTEINPLATTE WIRD UNVERSIEGELT GELIEFERT. ZUSCHLAG FUER SCHUTZBEHANDLUNG DER PLATTE: DETRATIDROREP P. 2.33
 LE PLAN N'EST PAS PROTÉGÉ PAR UN TRAITEMENT HYDROFUGE. SUPPLÉMENT POUR TRAITEMENT DE PROTECTION : DETRATIDROREP P. 2.33
 LA ENCIMERA NO ESTÁ PROTEGIDA CON IMPREGNADOR. PRECIO POR TRATAMIENTO PROTECTOR: DETRATIDROREP P. 2.33
 СТОЛЕШНИЦА НЕ ОБРАБОТАНА ЗАЩИТНОЙ ПРОПИТКОЙ. ДОПОЛНЕНИЕ ЗАЩИТНОЕ ПОКРЫТИЕ: DETRATIDROREP P. 2.33

SUITE

MOBILE PORTALAVABO DISPONIBILE NELLE SEGUENTI VERSIONI:
 VANITY UNIT FOR WASHBASIN AVAILABLE IN THE FOLLOWING VERSIONS:
 WASCHTISCH IN FOLGENDEN AUSFÜHRUNGEN LIEFERBAR:
 MEUBLE PORTE-LAVABO DISPONIBLE DANS LES VERSIONS SUIVANTES:
 MUEBLE PARA LAVABO DISPONIBLE EN LAS SIGUIENTES VERSIONES:
 МЕБЕЛЬ ПОД РАКОВИНУ ВОЗМОЖНА В СЛЕДУЮЩИХ ВАРИАНТАХ:

cm L: 110 x H: 96 x D: 60
 L: 43 2/7" x H: 37 4/5" x D: 23 5/8"

A CON PIANO IN MARMO BIANCO CARRARA
 WITH TOP IN WHITE CARRARA MARBLE
 MIT WEISSER CARRARA-MARMORPLATTE
 AVEC PLAN EN MARBRE BLANC DE CARRARE
 CON ENCIMERA DE MÁRMOL BLANCO DE CARRARA
 СО СТОЛЕШНИЦЕЙ ИЗ БЕЛОГО МРАМОРА BIANCO CARRARA



P 107.50

B CON PIANO IN BOTTICINO FIORITO
 WITH TOP IN BOTTICINO FIORITO MARBLE
 MIT BOTTICINO FIORITO-MARMORPLATTE
 AVEC PLAN EN MARBRE BOTTICINO FIORITO
 CON ENCIMERA DE MÁRMOL BOTTICINO FIORITO
 СО СТОЛЕШНИЦЕЙ ИЗ МРАМОРА BOTTICINO FIORITO

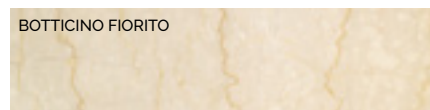

P 110.81

C CON PIANO IN MARMO BIANCO SIVEC
 WITH WHITE SIVEC MARBLE TOP
 MIT WEISSER SIVEC-MARMORPLATTE
 AVEC PLAN EN MARBRE BLANC SIVEC
 CON ENCIMERA DE MÁRMOL BLANCO SIVEC
 СО СТОЛЕШНИЦЕЙ ИЗ МРАМОРА BIANCO SIVEC

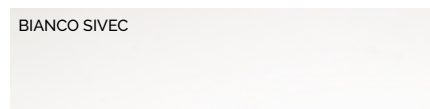

P 124.03

D CON PIANO IN GRANITO NERO ASSOLUTO
 WITH ABSOLUTE BLACK GRANITE TOP
 MIT GRANIT ABSOLUT BLACK-PLATTE
 AVEC PLAN EN MARBRE GRANIT NOIR ABSOLU
 CON ENCIMERA DE GRANITO NEGRO ASSOLUTO
 СО СТОЛЕШНИЦЕЙ ИЗ ЧЕРНОГО GRANITO NERO ASSOLUTO



P 116.55

LACCATURA NEI COLORI:
 AVAILABLE IN THE FOLLOWING COLOURS:
 LACKIERUNG IN DEN FOLGENDEN FARBEN:
 DISPONIBLE DANS LES COULEURS SUIVANTES:
 DISPONIBLE EN LOS SIGUIENTES COLORES:
 ПОКРАСКА В СЛЕДУЮЩИХ ЦВЕТАХ:

DEEP BLACK

PURE WHITE

CREAM

WARM GREY

FANGO





SUMMERTIME

MOBILE PORTALAVABO, IN LEGNO LACCATO
 LACQUERED WOOD VANITY UNIT
 WASCHTISCHMÖBEL AUS LACKIERTEM HOLZ
 MEUBLE SOUS LAVABO EN BOIS LAQUÉ
 MUEBLE PORTA LAVABO DE MADERA LAQUEADA
 МЕБЕЛЬ ПОД УМЫВАЛЬНИК В КРАШЕНОМ ДЕРЕВЕ

cm L: 125 x H: 96,5 x D: 62
 L: 49 2/9" x H: 38" x D: 24 2/5"



IL PREZZO NON COMPRENDE LA VASCHETTA SOTTOPIANO. LISTA VASCHETTE ABBINABILI A PAGINA 306
 THE PRICE DOES NOT INCLUDE THE UNDER COUNTER BASIN. THE LIST OF MATCHING BASINS IS ON PAGE 306
 DER PREIS BEINHÄLTET NICHT DAS UNTERBAUWASCHBECKEN. LISTE DER PASSENDEN WASHBECKEN AUF SEITE 306
 LE PRIX NE COMPREND PAS LA VASQUE SOUS-PLAN. LISTE DES VASQUES COMBINABLES A LA PAGE 306
 EL PRECIO NO INCLUYE LA CUBETA BAJO ENCIMERA. EL LISTADO DE CUBETAS COMBINABLES SE PUEDE VER EN LA PAGINA 306
 ЦЕНА НЕ ВКЛЮЧАЕТ РАКОВИНУ ПОД СТОЛЕШНИЦУ. СПИСОК СООТВЕТСТВУЮЩИХ РАКОВИН НА СТР.306
ROSE - BABYLON - BABYLON CERAMIC

EVENTUALI ALTRE COMBINAZIONI NELLE VARIANTI DI COLORE DEI MOBILI, DELLA CERAMICA E DEL MARMO SONO DISPONIBILI SU RICHIESTA
 OTHER EVENTUAL COMBINATIONS OF VANITY COLOUR, CERAMIC COLOUR AND MARBLE TYPE ARE AVAILABLE UPON REQUEST
 AUF ANFRAGE SIND BEI DEN MÖBELN, DER KERAMIK UND DEM MARMOR ANDERE FARBVARIANTEN ERHÄLTICH
 TOUTES AUTRES COMBINAISONS DE VARIANTES DE COULEUR DES MEUBLES, DE LA CÉRAMIQUE ET DU MARBRE SONT DISPONIBLES SUR DEMANDE
 A PETICIÓN, ESTÁN DISPONIBLES OTRAS Y EVENTUALES COMBINACIONES ENTRE LOS VARIOS Matices Y COLORES DE MUEBLES, CERÁMICA Y MÁRMOL
 ПРИМЕЧАНИЕ, ЛЮБЫЕ ДРУГИЕ КОМБИНАЦИИ ЦВЕТА МЕБЕЛИ, КЕРАМИКИ И МРАМОРА МОГУТ БЫТЬ ПРЕДОСТАВЛЕНЫ ПО ЗАПРОСУ

IL TOP NON È PROTETTO CON IMPREGNANTE. SUPPLEMENTO TRATTAMENTO PROTETTIVO: DETRATIDROREP P. 2.33
 THE TOP DOES NOT HAVE A PROTECTIVE FINISH. EXTRA COST FOR PROTECTIVE FINISH: DETRATIDROREP P. 2.33
 DIE NATURSTEINPLATTE WIRD UNVERSIEGELT GELIEFERT. ZUSCHLAG FUER SCHUTZBEHANDLUNG DER PLATTE: DETRATIDROREP P. 2.33
 LE PLAN N'EST PAS PROTÉGÉ PAR UN TRAITEMENT HYDROFUGE. SUPPLÉMENT POUR TRAITEMENT DE PROTECTION : DETRATIDROREP P. 2.33
 LA ENCIMERA NO ESTÁ PROTEGIDA CON IMPREGNADOR. PRECIO POR TRATAMIENTO PROTECTOR: DETRATIDROREP P. 2.33
 СТОЛЕШНИЦА НЕ ОБРАБОТАНА ЗАЩИТНОЙ ПРОПИТКОЙ. ДОПОЛНЕНИЕ ЗАЩИТНОЕ ПОКРЫТИЕ: DETRATIDROREP P. 2.33

SUMMERTIME

MOBILE PORTALAVABO, IN LEGNO LACCATO, DISPONIBILE NELLE SEGUENTI VERSIONI:
 LACQUERED WOOD VANITY UNIT, AVAILABLE IN THE FOLLOWING VERSIONS:
 WASCHTISCHMÖBEL AUS LACKIERTEM HOLZ IN DEN FOLGENDEN AUSFÜHRUNGEN ERHÄLTlich
 MEUBLE SOUS LAVABO EN BOIS LAQUÉ, DISPONIBLE DANS LES VERSIONS SUIVANTES:
 MUEBLE PORTA LAVABO DE MADERA LAQUEADA, DISPONIBLES EN LAS SIGUIENTES VERSIONES:
 МЕБЕЛЬ ПОД УМЫВАЛЬНИК В КРАШЕНОМ ДЕРЕВЕ, ДОСТУПНА В СЛЕДУЮЩИХ ВАРИАНТАХ:

cm L: 125 x H: 96,5 x D: 62
 L: 49 2/9" x H: 38" x D: 24 2/5"

A1 CON PIANO IN MARMO BIANCO CARRARA
 WITH TOP IN WHITE CARRARA MARBLE
 MIT WEISSER CARRARA-MARMORPLATTE
 AVEC PLAN EN MARBRE BLANC DE CARRARE
 CON ENCIMERA DE MÁRMOL BLANCO DE CARRARA
 СО СТОЛЕШНИЦЕЙ ИЗ БЕЛОГО МРАМОРА BIANCO CARRARA



P 126.79

A2 CON PIANO IN MARMO NERO MARQUINHA
 WITH TOP IN BLACK MARQUINHA MARBLE
 MIT SCHWARZER MARQUINHA-MARMORPLATTE
 AVEC PLAN EN MARBRE NOIR MARQUINHA
 CON ENCIMERA DE MÁRMOL NEGRO MARQUINHA
 СО СТОЛЕШНИЦЕЙ ИЗ ЧЕРНОГО МРАМОРА NERO MARQUINHA



P 126.79

A3 CON PIANO IN MARMO CALACATTA BORGHINI
 WITH TOP IN CALACATTA BORGHINI MARBLE
 MIT CALACATTA BORGHINI-MARMORPLATTE
 AVEC PLAN EN MARBRE CALACATTA BORGHINI
 CON ENCIMERA DE MÁRMOL CALACATTA BORGHINI
 СО СТОЛЕШНИЦЕЙ ИЗ МРАМОРА CALACATTA BORGHINI



P 146.63

A4 CON PIANO IN MARMO BIANCO AFYON
 WITH TOP IN WHITE AFYON MARBLE
 MIT WEISSER AFYON-MARMORPLATTE
 AVEC PLAN EN MARBRE BLANC AFYON
 CON ENCIMERA DE MÁRMOL BLANCO AFYON
 СО СТОЛЕШНИЦЕЙ ИЗ МРАМОРА AFYON



P 143.32

A5 CON PIANO IN GRANITO NERO ASSOLUTO
 WITH ABSOLUTE BLACK GRANITE TOP
 MIT GRANIT ABSOLUT BLACK-PLATTE
 AVEC PLAN EN MARBRE GRANIT NOIR ABSOLU
 CON ENCIMERA DE GRANITO NEGRO ASSOLUTO
 СО СТОЛЕШНИЦЕЙ ИЗ ЧЕРНОГО GRANITO NERO ASSOLUTO



P 137.81

A6 CON PIANO IN MARMO BOTTICINO FIORITO
 WITH TOP IN BOTTICINO FIORITO MARBLE
 MIT BOTTICINO FIORITO-MARMORPLATTE
 AVEC PLAN EN MARBRE BOTTICINO FIORITO
 CON ENCIMERA DE MÁRMOL BOTTICINO FIORITO
 СО СТОЛЕШНИЦЕЙ ИЗ МРАМОРА BOTTICINO FIORITO

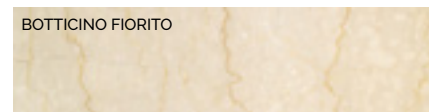

P 127.89

A7 CON PIANO IN MARMO CREMA MARFIL
 WITH CREAM MARFIL COUNTERTOP
 MIT PLATTE AUS CREMEFARBENEM MARFIL-MARMOR
 AVEC PLAN EN MARBRE CRÈME MARFIL
 CON ENCIMERA DE MÁRMOL CREMA MARFIL
 С МРАМОРНОЙ ПЛОСКОСТЬЮ CREMA MARFIL

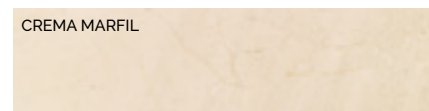

P 132.30

A8 CON PIANO IN MARMO GRIGIO GRAFITE
 WITH TOP IN GRAPHITE GREY MARBLE
 MIT GRAPHITGRAUER MARMOR-PLATTE
 AVEC PLAN EN MARBRE GRIS GRAPHITE
 CON ENCIMERA DE MÁRMOL GRIS GRAPHITE
 СО СТОЛЕШНИЦЕЙ ИЗ МРАМОРА СЕРЫЙ ГРАФИТ



P 132.30

LACCATURA NEI COLORI:
 AVAILABLE IN THE FOLLOWING COLOURS:
 LACKIERUNG IN DEN FOLGENDEN FARBEN:
 DISPONIBLE DANS LES COULEURS SUIVANTES:
 DISPONIBLE EN LOS SIGUIENTES COLORES:
 ПОКРАСКА В СЛЕДУЮЩИХ ЦВЕТАХ:

DEEP BLACK

PURE WHITE

CREAM

WARM GREY

FANGO



SUMMERTIME

MOBILE PORTALAVABO, IN "ANTIQUED ALUMINIUM LEAF", DISPONIBILE NELLE SEGUENTI VERSIONI:
VANITY UNIT IN "ANTIQUED ALUMINIUM LEAF" DOOR, AVAILABLE IN THE FOLLOWING VERSIONS:
WASCHTISCHMÖBEL AUS "ANTIQUED ALUMINIUM LEAF", IN DEN FOLGENDEN AUSFÜHRUNGEN ERHÄLTICH:
MEUBLE LAVABO EN "ANTIQUED ALUMINIUM LEAF", DISPONIBLE DANS LES VERSIONS SUIVANTES:
MUEBLE PORTA LAVABO DE "ANTIQUED ALUMINIUM LEAF", DISPONIBLES EN LAS SIGUIENTES VERSIONES:
МЕБЕЛЬ ПОД УМЫВАЛЬНИК, В "ANTIQUED ALUMINIUM LEAF", ДОСТУПНА В СЛЕДУЮЩИХ ВАРИАНТАХ:

cm L: 125 x H: 96,5 x D: 62
L: 49 2/9" x H: 38" x D: 24 2/5"

B1 CON PIANO IN MARMO BIANCO CARRARA
WITH TOP IN WHITE CARRARA MARBLE
MIT WEISSER CARRARA-MARMORPLATTE
AVEC PLAN EN MARBRE BLANC DE CARRARE
CON ENCIMERA DE MÁRMOL BLANCO DE CARRARA
CO СТОЛЕШНИЦЕЙ ИЗ БЕЛОГО МРАМОРА BIANCO CARRARA

BIANCO CARRARA



P 143.32

B2 CON PIANO IN MARMO CALACATTA BORGHINI
WITH TOP IN CALACATTA BORGHINI MARBLE
MIT CALACATTA BORGHINI-MARMORPLATTE
AVEC PLAN EN MARBRE CALACATTA BORGHINI
CON ENCIMERA DE MÁRMOL CALACATTA BORGHINI
CO СТОЛЕШНИЦЕЙ ИЗ МРАМОРА CALACATTA BORGHINI

CALACATTA BORGHINI

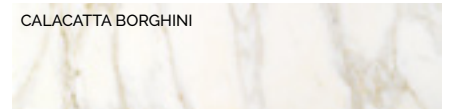

P 163.17

B3 CON PIANO IN MARMO BIANCO AFYON
WITH TOP IN WHITE AFYON MARBLE
MIT WEISSER AFYON-MARMORPLATTE
AVEC PLAN EN MARBRE BLANC AFYON
CON ENCIMERA DE MÁRMOL BLANCO AFYON
CO СТОЛЕШНИЦЕЙ ИЗ МРАМОРА AFYON

BIANCO AFYON



P 159.86

B4 CON PIANO IN GRANITO NERO ASSOLUTO
WITH ABSOLUTE BLACK GRANITE TOP
MIT GRANIT ABSOLUT BLACK-PLATTE
AVEC PLAN EN MARBRE GRANIT NOIR ABSOLU
CON ENCIMERA DE GRANITO NEGRO ABSOLUTO
CO СТОЛЕШНИЦЕЙ ИЗ ЧЕРНОГО GRANITO NERO ASSOLUTO

NERO ASSOLUTO



P 154.35



308 _ ASTORIA
308 _ BABYLON
308 _ BABYLON CERAMIC
308 _ OXFORD
309 _ ROSE
309 _ SCOTTIE
309 _ SWINDON
309 _ VICTORIAN
310 _ WINDSOR
310 _ WESTMINSTER
310 _ WHITE 46
310 _ WHITE 50
311 _ WHITE 56
311 _ YORK

OVER COUNTER AND UNDER COUNTER BASINS

LAVABI SOVRAPIANO E SOTTOPIANO
UNTER UND ÜBERBAUWASCHBECKEN
LAVABOS AU DESSUS ET SOUS-PLAN
LAVABOS SOBRE ENCIMERA Y BAJO ENCIMERA
УМЫВАЛЬНИКИ, ВСТРАИВАЕМЫЕ СВЕРХУ ИЛИ ПОД СТОЛЕШНИЦУ

CON VASCHETTA BABYLON, BABYLON CERAMIC E ROSE PREVEDERE PROLUNGA PER SIFONE (DDA325PRO) E ASTA PER PILETTA (UTASROSE)
FOR THE BABYLON, BABYLON CERAMIC AND ROSE WASHBASINS CONSIDER EXTENSION FOR THE BASIN TRAP (CODE DDA325PRO) AND THE HORIZONTAL ROD FOR DRAIN OUTLET (UTASROSE) REQUIRED FOR INSTALLATION
MIT DEM WASCHBECKEN BABYLON, BABYLON CERAMIC UND ROSE MUSS DIE VERLÄNGERUNG FÜR DEN SIFON (DDA325PRO) UND FÜR DIE ZUGKNOPFGARNITUR (UTASROSE) BERÜCKSICHTIGT WERDEN.
AVEC LA VASQUE BABYLON, BABYLON CERAMIC ET ROSE PRÉVOIR LA PROLONGATION POUR SIFON (DDA325PRO) ET TIRETTE (UTASROSE).
CON LAVABO BABYLON, BABYLON CERAMIC Y ROSE AÑADIR EXTENSIÓN DE SIFÓN (DDA325PRO) Y BARRA DE DRENAJE (UTASROSE).
ОБРАТИТЕ ВНИМАНИЕ ДЛЯ УМЫВАЛЬНИКОВ BABYLON, BABYLON CERAMIC И ROSE НУЖНО ПРЕДУСМОТРЕТЬ УДЛИНИТЕЛЬ ДЛЯ СИФОНА (DDA325PRO) И СТЕРЖЕНЬ ДЛЯ ДОННОГО КЛАПАНА (UTASROSE)



ASTORIA

LAVABO DA INCASSO SOTTOPIANO O SOPRAPIANO ASTORIA
ASTORIA BASIN FOR DROP-IN OR UNDER-MOUNT INSTALLATION
ASTORIA-BECKEN FÜR DEN EINBAU ALSENLEGE- ODER UNTERBAUMONTAGE
LAVABO A ENCASTRER PAR-DESSUS OU PAR-DESSOUS ASTORIA
LAVABO ASTORIA BAJO ENCIMERA O MEDIO ENCASTRE
РАКОВИНА ВСТРАИВАЕМАЯ СВЕРХУ ИЛИ СНИЗУ ASTORIA

IBLIASST
P 10.90

cm L: 50 x H: 17,5 x D: 42
L: 19 2/3" x H: 6 8/9" x D: 16 5/9"



ROSE

LAVABO SOTTOPIANO ROSE
ROSE UNDER COUNTERTOP BASIN
UNTEREINBAUWASCHBECKEN ROSE
LAVABO SOUS-PLAN ROSE
LAVABO SUB-PLANO ROSE
РАКОВИНА ВСТРАИВАЕМАЯ ROSE

IBLROSE/ST
P 11.45

cm L: 51,5 x H: 25 x D: 41
L: 20 2/7" x H: 9 5/6" x D: 16 1/7"



BABYLON

LAVABO SOTTOPIANO IN OTTONE BABYLON
BABYLON UNDER-COUNTER WASHBASIN IN BRASS
UNTERBAUWASCHBECKEN BABYLON AUS MESSING
LAVABO SOUS-PLAN EN LAITON BABYLON
LAVABO BAJO ENCIMERA DE LATÓN BABYLON
РАКОВИНА ВСТРАИВАЕМАЯ ЛАТУННАЯ BABYLON

CROMO - CHROME
CHROM - CHROME
CROMO - XROM

DEBABYLCR
P 20.34

ORO CHIARO - LIGHT GOLD
HELLGOLD - OR CLAIR
ORO CLARO - СВЕТЛОЕ ЗОЛОТО

DEBABYLOT
P 23.36

NICKEL LUCIDO - POLISHED NICKEL
POLIERNICKEL - NICKEL POLI
NIQUEL BRILLANTE - НИКЕЛЬ БЛЕСТЯЩИЙ

DEBABYLNK
P 25.99

cm Ø: 42 x H: 21,6
Ø: 16 5/9" x H: 8 1/2"



SCOTTIE

LAVABO DA APPOGGIO
COUNTERTOP BASIN
AUFSATZ-WASCHBECKEN
LAVABO À POSER
LAVABO DE SOBREPONER
РАКОВИНА, УСТАНОВЛИВАЕМАЯ НА ПЛОСКОСТЬ

ACSCOTTIEBI
P 8.74

cm Ø: 35 x H: 16
Ø: 13 3/4" x H: 6 1/4"



BABYLON CERAMIC

LAVABO SOTTOPIANO BABYLON CERAMIC
BABYLON CERAMIC UNDER COUNTERTOP BASIN
UNTEREINBAUWASCHBECKEN BABYLON CERAMIC
LAVABO SOUS-PLAN BABYLON CERAMIC
LAVABO SUB-PLANO BABYLON CERAMIC
РАКОВИНА ВСТРАИВАЕМАЯ BABYLON CERAMIC

DEBABYLON/LS
P 5.72

cm Ø: 41 x H: 20,5
Ø: 16 1/7" x H: 8 1/9"



SWINDON

LAVABO SOTTOPIANO SWINDON
SWINDON UNDER COUNTERTOP BASIN
UNTEREINBAUWASCHBECKEN SWINDON
LAVABO SOUS-PLAN SWINDON
LAVABO BAJO ENCIMERA SWINDON
РАКОВИНА ВСТРАИВАЕМАЯ SWINDON

BIANCO - WHITE
WEISS - BLANC
BLANCO - БЕЛАЯ

ACSWINDONDS
P 7.28

NERO - BLACK
SCHWARZ - NOIR
NEGRO - ЧЕРНАЯ

ACSWINDONBLDS
P 8.10

cm L: 55,5 x H: 20,5 x D: 38,5
L: 21 6/7" x H: 8 1/9" x D: 15 1/6"



OXFORD

LAVABO DA INCASSO SOTTOPIANO OXFORD
OXFORD BASIN FOR UNDER-MOUNT INSTALLATION
OXFORD-BECKEN FÜR UNTERBAUMONTAGE
LAVABO A ENCASTRER PAR-DESSOUS OXFORD
LAVABO BAJO ENCIMERA OXFORD
РАКОВИНА ВСТРОЕННАЯ ПОД СТОЛЕШНИЦУ OXFORD

IBLSOXFST
P 11.45

cm Ø: 46 x H: 18
Ø: 18 1/9" x H: 7 1/9"



VICTORIAN

LAVABO SOVRAPIANO VICTORIAN
VICTORIAN COUNTERTOP BASIN
ÜBEREINBAUWASCHBECKEN VICTORIAN
LAVABO AU-DESSUS VICTORIAN
LAVABO SOBRE-PLANO VICTORIAN
РАКОВИНА ПОЛУВСТРОЕННАЯ VICTORIAN

IBLIVIC
P 11.41

cm L: 49 x H: 20 x D: 39
L: 19 2/7" x H: 7 7/8" x D: 15 3/8"



WINDSOR

LAVABO SOVRAPIANO WINDSOR
WINDSOR COUNTERTOP BASIN
ÜBEREINBAUWASCHBECKEN WINDSOR
LAVABO AU-DESSUS WINDSOR
LAVABO SOBRE-PLANO WINDSOR
РАКОВИНА ПОЛУВСТРОЕННАЯ WINDSOR

IBLI(1-2-3)FWIND
P 13.99

cm L: 55 x H: 19,5 x D: 42,5
L: 21 2/3" x H: 7 2/3" x D: 16 3/4"



WHITE 56

LAVABO SOTTOPIANO WHITE 56
WHITE 56 UNDER COUNTERTOP BASIN
UNTEREINBAUWASCHBECKEN WHITE 56
LAVABO SOUS-PLAN WHITE 56
LAVABO POR SUB-PLANO WHITE 56
РАКОВИНА ВСТРАИВАЕМАЯ WHITE 56

CTPLASOINB.CO
P 6.26

cm L: 57,2 x H: 20 x D: 43
L: 22 1/2" x H: 7 7/8" x D: 16 8/9"



WESTMINSTER

LAVABO SOTTOPIANO WESTMINSTER
WESTMINSTER UNDER COUNTERTOP BASIN
UNTEREINBAUWASCHBECKEN WESTMINSTER
LAVABO SOUS-PLAN WESTMINSTER
LAVABO SUB-PLANO WESTMINSTER
РАКОВИНА ВСТРАИВАЕМАЯ WESTMINSTER

BIANCO - WHITE
WEISS - BLANC
BLANCO - БЕЛАЯ

2IBLSWES
P 11.54

NERO - BLACK
SCHWARZ - NOIR
NEGRO - ЧЕРНАЯ

2IBLSWESBL
P 12.60

cm L: 50,5 x H: 20 x D: 40,8
L: 19 7/8" x H: 7 7/8" x D: 16 1/9"



YORK

LAVABO SOTTOPIANO YORK
YORK UNDER COUNTERTOP BASIN
UNTEREINBAUWASCHBECKEN YORK
LAVABO SOUS-PLAN YORK
LAVABO POR SUB-PLANO YORK
РАКОВИНА ВСТРАИВАЕМАЯ YORK

BIANCO - WHITE
WEISS - BLANC
BLANCO - БЕЛАЯ

ACYORKDS
P 6.66

NERO - BLACK
SCHWARZ - NOIR
NEGRO - ЧЕРНАЯ

ACYORKBLDS
P 7.52

cm L: 52,5 x H: 18 x D: 33
L: 20 2/3" x H: 7 1/9" x D: 13"



WHITE 46

LAVABO SOTTOPIANO WHITE 46
WHITE 46 UNDER COUNTERTOP BASIN
UNTEREINBAUWASCHBECKEN WHITE 46
LAVABO SOUS-PLAN WHITE 46
LAVABO BAJO ENCIMERA WHITE 46
РАКОВИНА ВСТРАИВАЕМАЯ WHITE 46

BIANCO - WHITE
WEISS - BLANC
BLANCO - БЕЛАЯ

RALILY460
P 3.86

NERO - BLACK
SCHWARZ - NOIR
NEGRO - ЧЕРНАЯ

RALILY460BL
P 5.24

cm L: 46 x H: 17,5 x D: 32,5
L: 18 1/9" x H: 6 8/9" x D: 12 4/5"



WHITE 50

LAVABO SOTTOPIANO WHITE 50
WHITE 50 UNDER COUNTERTOP BASIN
UNTEREINBAUWASCHBECKEN WHITE 50
LAVABO SOUS-PLAN WHITE 50
LAVABO SUB-PLANO WHITE 50
РАКОВИНА ВСТРАИВАЕМАЯ WHITE 50

2RAL50
P 4.73

cm L: 50,5 x H: 19 x D: 41
L: 19 7/8" x H: 7 1/2" x D: 16 1/7"

SONO DISPONIBILI SUL NOSTRO SITO WEB, NELL'AREA DOWNLOAD MODELLI 2D, I DISEGNI "FILE DWG" DEI LAVABI SOTTOPIANO E SOVRAPIANO, UTILI PER OTTENERE LE RELATIVE DIME.

ON OUR WEB SITE, IN THE DOWNLOAD AREA YOU CAN FIND 2D MODELS, THE DRAWINGS "DWG FILES" OF THE UNDER COUNTERTOP AND COUNTERTOP BASINS, HELPFUL FOR OBTAINING THE CORRESPONDING TEMPLATES.
ZU BEACHTEN: AUF UNSERER HOMEPAGE STEHEN IM DOWNLOADBEREICH FÜR 2D-MODELLE DIE ZEICHNUNGEN "FILE DWG" DER EINBAU- UND AUFSATZWASCHBECKEN ZUR VERFÜGUNG, UM DIE SCHABLONEN ZU ERHALTEN.
SONT DISPONIBLES SUR NOTRE SITE WEB, DANS LA ZONE TÉLÉCHARGEMENT MODÈLES 2D, LES DESSINS "FILE DWG" DES VASQUES SOUS PLAN OU SUR PLAN, UTILES POUR OBTENIR LES GABARITS CORRESPONDANTS.
EN LA ZONA DE DESCARGAS DE NUESTRO SITIO WEB ESTÁN DISPONIBLES MODELOS 2D, LOS DIBUJOS "FILE DWG" DE LOS LAVABOS BAJOENCIMERA Y SOBRE ENCIMERA, ÚTILES PARA OBTENER LAS CORRESPONDIENTES PLANTILLAS.
НА НАШЕМ САЙТЕ, В СЕКЦИИ СКАЧИВАНИЯ, ДОСТУПНЫ МОДЕЛИ 2D И ЧЕРТЕЖИ В ФОРМАТЕ «DWG» НИЖНИХ И ВЕРХНИХ ПЛОСКОСТЕЙ РАКОВИН ДЛЯ ПОДГОТОВКИ ШАБЛОНОВ.

ACCESSORIES FOR CONSOLES AND VANITY UNITS

ACCESSORI PER CONSOLE E MOBILI
ZUBEHÖR FÜR WASCHTISCHE UND MÖBEL
ACCESSOIRES POUR CONSOLES ET MEUBLES
ACCESORIOS PARA CONSOLAS Y MUEBLES
ФУРНИТУРА ДЛЯ КОНСОЛЕЙ И МЕБЕЛИ



SIFONE A BOTTIGLIA PER LAVABO
BOTTLE TRAP FOR WASHBASIN
TASSENSIFON FÜR WASCHTISCH
SIPHON À RÉSERVOIR POUR LAVABO
DESAGUE SIFÓN PARA LAVABO
СИФОН ДЛЯ РАКОВИНЫ

G: 1 1/4"

ANTICO RAME - ANTIQUE COPPER
ANTIK KUPFER - ANTIQUE CUIVRE
COBRE ENVEJECIDO - АНТИЧНАЯ МЕДЬ 2DDA321AR
P 5.74

CROMO - CHROME
CHROM - CHROME
CROMO - ХРОМ 2DDA321CR
P 1.34

NICKEL LUCIDO - POLISHED NICKEL
POLIERNICKEL - NICKEL POLI
NIQUEL BRILLANTE - НИКЕЛЬ БЛЕСТЯЩИЙ 2DDA321NKS
P 3.19

NICKEL SATINATO - SATIN NICKEL
SATINICKEL - NICKEL SATINÉ
NIQUEL SATINADO - НИКЕЛЬ САТИНИРОВАННЫЙ 2DDA321NKSA
P 3.19

ORO CHIARO - LIGHT GOLD
HELLGOLD - OR CLAIR
ORO CLARO - СВЕТЛОЕ ЗОЛОТО 2DDA321
P 3.19



SIFONE A "S" 1 1/4"
S-TRAP 1 1/4"
SIPHON IN "S"-FORM 1 1/4"
SIPHON EN "S" 1 1/4"
SIFÓN DE FORMA "S" 1 1/4"
СИФОН S-ОБРАЗНЫЙ 1 1/4"

G: 1 1/4"

ANTICO RAME - ANTIQUE COPPER
ANTIK KUPFER - ANTIQUE CUIVRE
COBRE ENVEJECIDO - АНТИЧНАЯ МЕДЬ DDA325AR
P 5.74

CROMO - CHROME
CHROM - CHROME
CROMO - ХРОМ DDA325CR
P 1.34

NICKEL LUCIDO - POLISHED NICKEL
POLIERNICKEL - NICKEL POLI
NIQUEL BRILLANTE - НИКЕЛЬ БЛЕСТЯЩИЙ DDA325NKS
P 3.19

NICKEL SATINATO - SATIN NICKEL
SATINICKEL - NICKEL SATINÉ
NIQUEL SATINADO - НИКЕЛЬ САТИНИРОВАННЫЙ DDA325NKSA
P 3.19

ORO CHIARO - LIGHT GOLD
HELLGOLD - OR CLAIR
ORO CLARO - СВЕТЛОЕ ЗОЛОТО DDA325
P 3.19



SIFONE PER BIDET E LAVABO
TUBULAR TRAP FOR BIDET AND BASIN
RÖHRENSIPHON FÜR BIDET UND WASCHBECKEN
SIPHON POUR BIDET ET LAVABO
SIFÓN PARA BIDE Y LAVABO
СИФОН ДЛЯ БИДЕ И РАКОВИНЫ

G: 1 1/4"

ANTICO RAME - ANTIQUE COPPER
ANTIK KUPFER - ANTIQUE CUIVRE
COBRE ENVEJECIDO - АНТИЧНАЯ МЕДЬ GH554AR
P 5.74

CROMO - CHROME
CHROM - CHROME
CROMO - ХРОМ GH554CR
P 1.34

NICKEL LUCIDO - POLISHED NICKEL
POLIERNICKEL - NICKEL POLI
NIQUEL BRILLANTE - НИКЕЛЬ БЛЕСТЯЩИЙ GH554NKS
P 3.19

NICKEL SATINATO - SATIN NICKEL
SATINICKEL - NICKEL SATINÉ
NIQUEL SATINADO - НИКЕЛЬ САТИНИРОВАННЫЙ GH554NKSA
P 3.19

ORO CHIARO - LIGHT GOLD
HELLGOLD - OR CLAIR
ORO CLARO - СВЕТЛОЕ ЗОЛОТО GH554
P 3.19



PILETTA CLICK-CLACK SENZA TROPPO PIENO
CLICK-CLACK WASTE WITHOUT OVERFLOW
KLICK-KLACK-ABLAUFGARNITUR OHNE ÜBERLAUF
BONDE CLIC-CLAC SANS TROP-PLEIN
VALVULA DESAGUE CLICK-CLACK
СЛИВ CLICK-CLACK БЕЗ ПЕРЕЛИВА

CROMO - CHROME
CHROM - CHROME
CROMO - ХРОМ CTRPISCCRNOTRPI
P 2.33

NICKEL LUCIDO
POLISHED NICKEL - POLIERNICKEL
NIQUEL BRILLANTE - НИКЕЛЬ БЛЕСТЯЩИЙ CTRPISCNKSNOTRPI
P 3.17

NICKEL SATINATO - SATIN NICKEL
SATINICKEL - NICKEL SATINÉ
NIQUEL SATINADO - НИКЕЛЬ САТИНИРОВАННЫЙ CTRPISCNKSANOTRPI
P 3.56

ORO CHIARO - LIGHT GOLD
HELLGOLD - OR CLAIR
ORO CLARO - СВЕТЛОЕ ЗОЛОТО CTRPISCOTNOTRPI
P 3.56

OTTONE SATINATO PROTETTO MATT
BRUSHED BRASS MATT LACQUERED
SATINIERTEN MESSING LAITON SATINÉ PROTÉGÉ
MAT - LATÓN SATINADO CON PROTECCIÓN MATE -
ЗАЩИТНЫМ МАТОВЫМ ЛАТУНЫМ CTRPISCOTSATPNOTRPI
P 3.56



PILETTA DI SCARICO CLICK-CLACK PER LAVABO CON TROPPO PIENO
CLICK-CLACK BASIN WASTE WITH OVERFLOW
KLICK-KLACK-ABLAUFGARNITUR FÜR WASCHBECKEN MIT ÜBERLAUF
BONDE D'ÉCOULEMENT CLIC-CLAC POUR LAVABO AVEC TROP-PLEIN
VÁLVULA DESAGÜE CLICK-CLACK PARA LAVABO CON REBOSADERO
СЛИВ CLICK-CLACK ДЛЯ РАКОВИНЫ С ПЕРЕЛИВОМ

CROMO - CHROME
CHROM - CHROME
CROMO - ХРОМ CTRPISCCR
P 2.60

NICKEL LUCIDO
POLISHED NICKEL - POLIERNICKEL
NIQUEL BRILLANTE - НИКЕЛЬ БЛЕСТЯЩИЙ CTRPISCNKS
P 3.24

ORO CHIARO - LIGHT GOLD
HELLGOLD - OR CLAIR
ORO CLARO - СВЕТЛОЕ ЗОЛОТО CTRPISCOT
P 4.08

318 _ DANCER 1

320 _ DANCER 2

322 _ DANCER 3

CABINETS

MOBILI VETRINA
VITRINEN
MEUBLES VITRINE
VITRINAS DE BAÑO
ШКАФЫ-ВИТРИНЫ



DANCER



DANCER

DANCER 1

MOBILE VETRINA IN LEGNO LACCATO, DISPONIBILE IN LACCATURA LUCIDA MONOCOLORE O BICOLORE (COME FOTO) NEI COLORI:
 LACQUERED WOOD GLASS CABINET, AVAILABLE IN SINGLE OR DOUBLE COLOUR LACQUERING (LIKE PHOTO) IN COLOURS:
 VITRINENSCHRANK AUS LACKIERTEM HOLZ, EINFÄRBIG ODER ZWEIFÄRBIG GLÄNZEND LACKIERT (SIEHE FOTO) IN DEN FARBEN:
 MEUBLE VITRINE EN BOIS LAQUÉ, DISPONIBLE EN LAQUAGE BRILLANT À UNE OU DEUX COULEURS (COMME DANS LA PHOTO) DANS LES COULEURS SUIVANTS:
 MUEBLE VITRINA DE MADERA LAQUEADA, DISPONIBLE EN LAQUEADO BRILLANTE MONOCOLOR O BICOLOR (VEASE FOTO) Y EN LOS COLORES:
 ШКАФ СО СТЕКЛЯННЫМИ ДВЕРЦАМИ, ИЗ КРАШЕНОГО ДЕРЕВА, ВОЗМОЖНО ГЛЯНЦЕВОЕ ОДНОЦВЕТНОЕ ИЛИ ДВУХЦВЕТНОЕ (КАК НА ФОТО) ИСПОЛНЕНИЕ В СЛЕДУЮЩИХ ЦВЕТАХ:

cm L: 80 x H: 180 x D: 30
 L: 31 1/2" x H: 70 7/8" x D: 11 4/5"
 DEDANCER1 - P 82.69

SUPPLEMENTO P 16.85 PER VETRO SATINATO
 ADDITIONAL CHARGE OF P 16.85 FOR FROSTED GLASS
 PREISERHOEHUNG P 16.85 FUER SATINIERTES GLAS
 SUPPLEMENT P 16.85 POUR VERRE SATINÉ
 SUPLEMENTO P 16.85 PARA VIDRIO MATE
 НАЦЕНКА P 16.85 ДЛЯ МАТОВОГО СТЕКЛА

SUPPLEMENTO P 6.80 PER VETRO FUMÉ
 ADDITIONAL CHARGE OF P 6.80 FOR SMOKED GLASS
 PREISERHOEHUNG P 6.80 FUER RAUCHGLAS
 SUPPLEMENT P 6.80 POUR VERRE FUMÉ
 SUPLEMENTO P 6.80 PARA VIDRIO HUMO
 НАЦЕНКА P 6.80 ДЛЯ ТОНИРОВАННОГО СТЕКЛА



LACCATURA NEI COLORI:
 AVAILABLE IN THE FOLLOWING COLOURS:
 LACKIERUNG IN DEN FOLGENDEN FARBEN:
 DISPONIBLE DANS LES COULEURS SUIVANTES:
 DISPONIBLE EN LOS SIGUIENTES COLORES:
 ПОКРАСКА В СЛЕДУЮЩИХ ЦВЕТАХ:

DEEP BLACK

PURE WHITE

CREAM

WARM GREY

FANGO



DANCER

DANCER 2

MOBILE VETRINA IN LEGNO LACCATO, DISPONIBILE IN LACCATURA LUCIDA MONOCOLORE O BICOLORE (COME FOTO DANCER1) NEI COLORI:
 LACQUERED WOOD GLASS CABINET, AVAILABLE IN SINGLE OR DOUBLE COLOUR LACQUERING (LIKE DANCER1) IN COLOURS:
 VITRINENSCHRANK AUS LACKIERTEM HOLZ, EINFÄRBIG ODER ZWEIFÄRBIG GLÄNZEND LACKIERT (WIE DANCER1) IN DEN FARBEN:
 MEUBLE VITRINE EN BOIS LAQUÉ, DISPONIBLE EN LAQUAGE BRILLANT À UNE OU DEUX COULEURS (COMME DANCER1) DANS LES COULEURS SUIVANTS:
 MUEBLE VITRINA DE MADERA LAQUEADA, DISPONIBLE EN LAQUEADO BRILLANTE MONOCOLOR O BICOLOR (VEASE DANCER1) Y EN LOS COLORES:
 ШКАФ СО СТЕКЛЯННЫМИ ДВЕРЦАМИ, ИЗ КРАШЕНОГО ДЕРЕВА, ВОЗМОЖНО ГЛЯНЦЕВОЕ ОДНОЦВЕТНОЕ ИЛИ ДВУХЦВЕТНОЕ (КАК DANCER1) ИСПОЛНЕНИЕ В СЛЕДУЮЩИХ ЦВЕТАХ:

cm L: 40 x H: 180 x D: 30
 L: 15 3/4" x H: 70 7/8" x D: 11 4/5"

DEDANCER2 - P 77.18

SUPPLEMENTO P 16.85 PER VETRO SATINATO
 ADDITIONAL CHARGE OF P 16.85 FOR FROSTED GLASS
 PREISERHOEHUNG P 16.85 FUER SATINIERTES GLAS
 SUPPLEMENT P 16.85 POUR VERRE SATINÉ
 SUPLEMENTO P 16.85 PARA VIDRIO MATE
 НАЦЕНКА P 16.85 ДЛЯ МАТОВОГО СТЕКЛА

SUPPLEMENTO P 6.80 PER VETRO FUMÉ
 ADDITIONAL CHARGE OF P 6.80 FOR SMOKED GLASS
 PREISERHOEHUNG P 6.80 FUER RAUCHGLAS
 SUPPLEMENT P 6.80 POUR VERRE FUMÉ
 SUPLEMENTO P 6.80 PARA VIDRIO HUMO
 НАЦЕНКА P 6.80 ДЛЯ ТОНИРОВАННОГО СТЕКЛА



LACCATURA NEI COLORI:
 AVAILABLE IN THE FOLLOWING COLOURS:
 LACKIERUNG IN DEN FOLGENDEN FARBEN:
 DISPONIBLE DANS LES COULEURS SUIVANTES:
 DISPONIBLE EN LOS SIGUENTES COLORES:
 ПОКРАСКА В СЛЕДУЮЩИХ ЦВЕТАХ:

DEEP BLACK

PURE WHITE

CREAM

WARM GREY

FANGO



DANCER

DANCER 3

MOBILE VETRINA IN LEGNO LACCATO, DISPONIBILE IN LACCATURA LUCIDA MONOCOLORE O BICOLORE (COME FOTO DANCER1) NEI COLORI:
 LACQUERED WOOD GLASS CABINET, AVAILABLE IN SINGLE OR DOUBLE COLOUR LACQUERING (LIKE DANCER1) IN COLOURS:
 VITRINENSCHRANK AUS LACKIERTEM HOLZ, EINFÄRBIG ODER ZWEIFÄRBIG GLÄNZEND LACKIERT (WIE DANCER1) IN DEN FARBEN:
 MEUBLE VITRINE EN BOIS LAQUÉ, DISPONIBLE EN LAQUAGE BRILLANT À UNE OU DEUX COULEURS (COMME DANCER1) DANS LES COULEURS SUIVANTS:
 MUEBLE VITRINA DE MADERA LAQUEADA, DISPONIBLE EN LAQUEADO BRILLANTE MONOCOLOR O BICOLOR (VÉASE DANCER1) Y EN LOS COLORES:
 ШКАФ СО СТЕКЛЯННЫМИ ДВЕРЦАМИ, ИЗ КРАШЕНОГО ДЕРЕВА, ВОЗМОЖНО ГЛЯНЦЕВОЕ ОДНОЦВЕТНОЕ ИЛИ ДВУХЦВЕТНОЕ (КАК DANCER1) ИСПОЛНЕНИЕ В СЛЕДУЮЩИХ ЦВЕТАХ:

cm L: 80 x H: 100 x D: 30
 L: 31 1/2" x H: 39 3/8" x D: 11 4/5"

DEDANCER3 - P 74.81

SUPPLEMENTO P 16.85 PER VETRO SATINATO
 ADDITIONAL CHARGE OF P 16.85 FOR FROSTED GLASS
 PREISERHOEHUNG P 16.85 FUER SATINIERTES GLAS
 SUPPLEMENT P 16.85 POUR VERRE SATINÉ
 SUPLEMENTO P 16.85 PARA VIDRIO MATE
 НАЦЕНКА P 16.85 ДЛЯ МАТОВОГО СТЕКЛА

SUPPLEMENTO P 6.80 PER VETRO FUMÉ
 ADDITIONAL CHARGE OF P 6.80 FOR SMOKED GLASS
 PREISERHOEHUNG P 6.80 FUER RAUCHGLAS
 SUPPLEMENT P 6.80 POUR VERRE FUMÉ
 SUPLEMENTO P 6.80 PARA VIDRIO HUMO
 НАЦЕНКА P 6.80 ДЛЯ ТОНИРОВАННОГО СТЕКЛА



LACCATURA NEI COLORI:
 AVAILABLE IN THE FOLLOWING COLOURS:
 LACKIERUNG IN DEN FOLGENDEN FARBEN:
 DISPONIBLE DANS LES COULEURS SUIVANTES:
 DISPONIBLE EN LOS SIGUENTES COLORES:
 ПОКРАСКА В СЛЕДУЮЩИХ ЦВЕТАХ:

DEEP BLACK

PURE WHITE

CREAM

WARM GREY

FANGO

SHOWER DOORS / 326

326 _ LOFT
338 _ MAJESTIC
344 _ MODERN
350 _ SAVOY K
356 _ SAVOY V

SHOWER STALLS / 362

362 _ SAVOY J
366 _ SAVOY T
370 _ SAVOY W
374 _ SAVOY X
380 _ SAVOY Y

SHOWER SCREEN / 386

386 _ SAVOY S

DECORATIONS AND GLASS DESIGN / 390

392 _ DECORATIONS
394 _ GLASS DESIGN

SHOWER TRAYS / 396

398 _ ARABESQUE

SHOWER ENCLOSURES

PORTE E CABINE DOCCIA
DUSCHKABINEN UND TÜREN
PORTES DE DOUCHE
MAMPARAS
ДВЕРИ И ДУШЕВЫЕ КАБИНЫ



LOFT

ASTE DI RINFORZO INCLUSE
 REINFORCEMENT RODS INCLUDED
 VERSTÄRKUNGSSTANGEN INKLUSIVE
 BARRAS DE RENFORCEMENT INCLUSES
 BARRAS DE REFUERZO INCLUIDAS
 УСИЛИВАЮЩИЕ СТЕРЖНИ ВХОДЯТ В КОМПЛЕКТАЦИЮ

SU RICHIESTA È POSSIBILE PERSONALIZZARE I VETRI CON DISEGNI, INIZIALI E/O LOGHI (VEDI PAGINA 390):
 UPON REQUEST, THE GLASS CAN BE CUSTOMISED WITH DESIGNS, INITIALS AND/OR LOGOS (SEE PAGE 390)
 AUF ANFRAGE IST ES MÖGLICH, DAS GLAS MIT MUSTERN, INITIALEN UND/ODER LOGOS ZU VERSEHEN (SIEHE SEITE 390)
 POSSIBILITÉ DE PERSONNALISER, SUR DEMANDE, LES VERRÉS AVEC DESSINS, INITIALES ET/OU LOGOS (VOIR PAGE 390)
 BAJO PEDIDO SE PUEDEN PERSONALIZAR LOS CRISTALES CON DIBUJOS, INICIALES Y/O LOGOS (VÉASE PÁGINA 390)
 ПО ЗАПРОСУ МОЖНО ИЗГОТОВИТЬ НА ЗАКАЗ СТЕКЛО С РИСУНКАМИ, ИНИЦИАЛАМИ И/ИЛИ ЛОГОТИПАМИ (СМ.СТРАНИЦУ 390)

DISPONIBILE IN 4 FINITURE: CROMO, ORO CHIARO, BIANCO E NERO.
 AVAILABLE IN 4 FINISHES: CHROME, LIGHT GOLD, WHITE AND BLACK
 ANGEBOTEN IN 4 AUSFÜHRUNGEN: CHROM, HELLGOLD, WEISS UND SCHWARZ
 DISPONIBLE EN 4 FINITIONS : CHROME, OR CLAIR, BLANC ET NOIR
 DISPONIBLE EN 4 ACABADOS: CROMADO, DORADO CLARO, BLANCO Y NEGRO
 ДОСТУПНО В 4 ВАРИАНТАХ ОТДЕЛКИ: ХРОМ, СВЕТЛОЕ ЗОЛОТО, БЕЛЫЙ И ЧЕРНЫЙ

LOFT

LOFT A 60

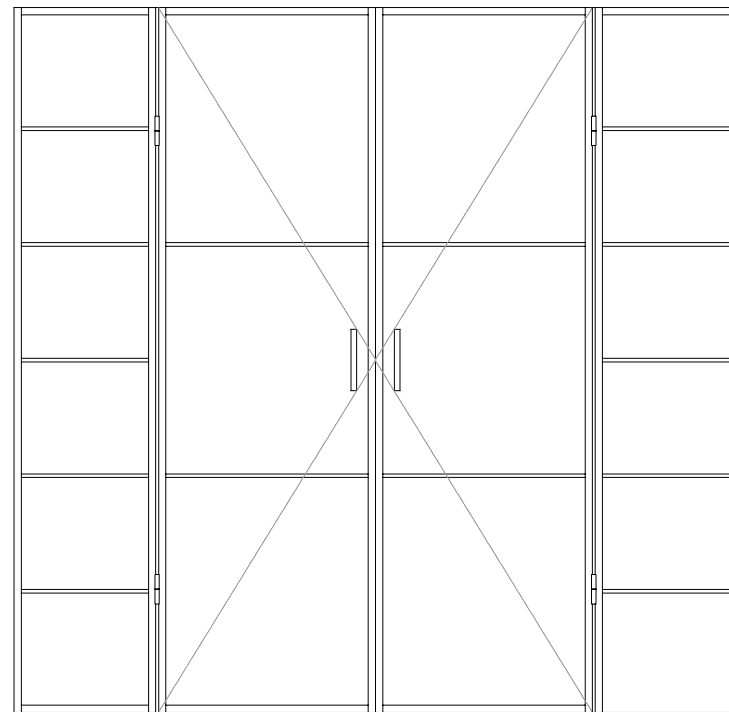

cm L: 198,5/200 x H: 195
L: 78 3/4" - 78 1/8" x H: 76 3/4"

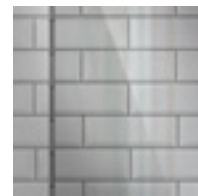

PARETE PER DOCCIA - VETRO TRASPARENTE
SHOWER ENCLOSURE - CLEAR GLASS
DUSCHEWAND - TRANSPARENT GLAS
PAROI DE DOUCHE - VERRE TRANSPARENT
PUERTA PARA DUCHA - VIDRIO TRANSPARENTE
ДВЕРЬ ДЛЯ ДУША - СТЕКЛО ПРОЗРАЧНОЕ

BIANCO
WHITE
WEISS
BLANC
BLANCO
БЕЛАЯ

LOFT-A60-TBI
P 134.29

NERO
BLACK
SCHWARZ
NOIR
NEGRO
ЧЕРНАЯ

LOFT-A60-TNE
P 134.29



PARETE PER DOCCIA - VETRO SATINATO
SHOWER ENCLOSURE - FROSTED GLASS
DUSCHEWAND - GLAS SATINIERT
PAROI DE DOUCHE - VERRE DÉPOLI
PUERTA PARA DUCHA - VIDRIO SATINADO
ДВЕРЬ ДЛЯ ДУША - СТЕКЛО САТИНИРОВАННОЕ

BIANCO
WHITE
WEISS
BLANC
BLANCO
БЕЛАЯ

LOFT-A60-SBI
P 134.29

NERO
BLACK
SCHWARZ
NOIR
NEGRO
ЧЕРНАЯ

LOFT-A60-SNE
P 134.29

LOFT

LOFT B 60

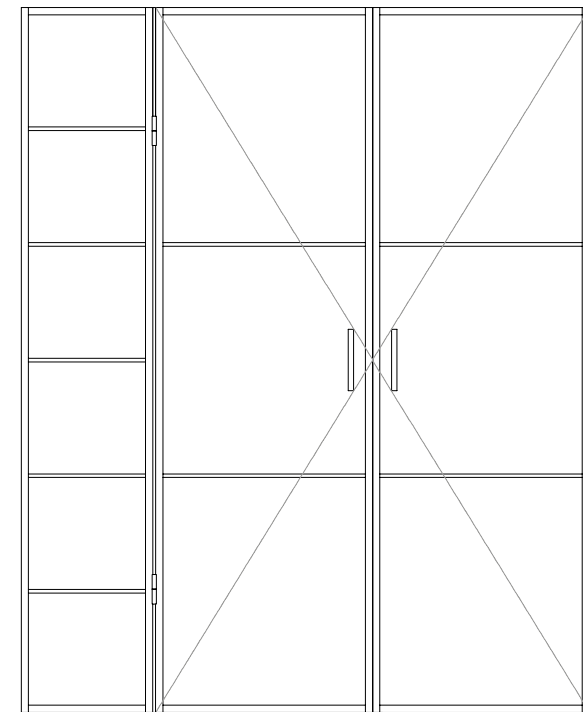

cm L: 158,5/160 x H: 195
L: 62 3/8" - 63" x H: 76 3/4"

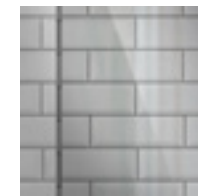

PARETE PER DOCCIA - VETRO TRASPARENTE
SHOWER ENCLOSURE - CLEAR GLASS
DUSCHEWAND - TRANSPARENT GLAS
PAROI DE DOUCHE - VERRE TRANSPARENT
PUERTA PARA DUCHA - VIDRIO TRANSPARENTE
ДВЕРЬ ДЛЯ ДУША - СТЕКЛО ПРОЗРАЧНОЕ

BIANCO
WHITE
WEISS
BLANC
BLANCO
БЕЛАЯ

LOFT-B60-TBI
P 106.38

NERO
BLACK
SCHWARZ
NOIR
NEGRO
ЧЕРНАЯ

LOFT-B60-TNE
P 106.38

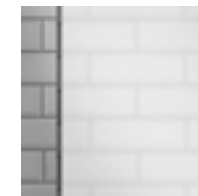

PARETE PER DOCCIA - VETRO SATINATO
SHOWER ENCLOSURE - FROSTED GLASS
DUSCHEWAND - GLAS SATINIERT
PAROI DE DOUCHE - VERRE DÉPOLI
PUERTA PARA DUCHA - VIDRIO SATINADO
ДВЕРЬ ДЛЯ ДУША - СТЕКЛО САТИНИРОВАННОЕ

BIANCO
WHITE
WEISS
BLANC
BLANCO
БЕЛАЯ

LOFT-B60-SBI
P 106.38

NERO
BLACK
SCHWARZ
NOIR
NEGRO
ЧЕРНАЯ

LOFT-B60-SNE
P 106.38

LOFT

LOFT C 88

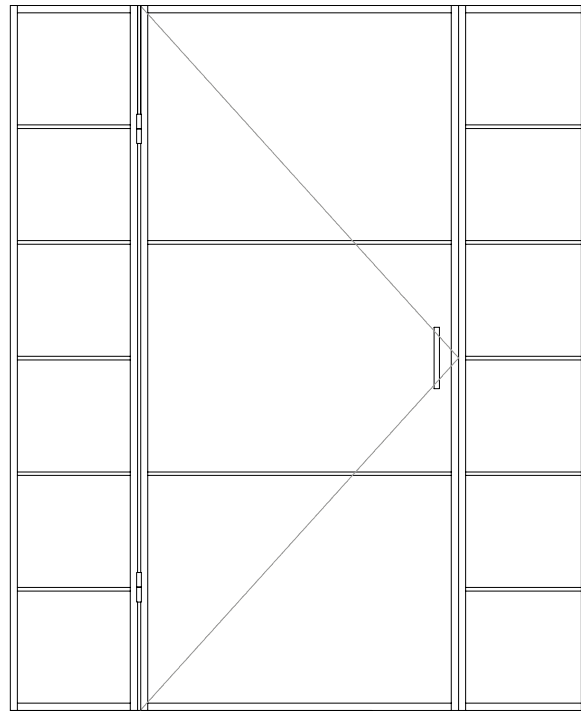

cm L: 158,5/160 x H: 195
L: 62 3/8" - 63" x H: 76 3/4"

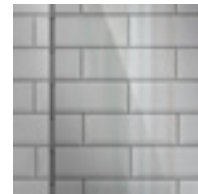

PARETE PER DOCCIA - VETRO TRASPARENTE
SHOWER ENCLOSURE - CLEAR GLASS
DUSCHEWAND - TRANSPARENT GLAS
PAROI DE DOUCHE - VERRE TRANSPARENT
PUERTA PARA DUCHA - VIDRIO TRANSPARENTE
ДВЕРЬ ДЛЯ ДУША - СТЕКЛО ПРОЗРАЧНОЕ

BIANCO
WHITE
WEISS
BLANC
BLANCO
БЕЛАЯ

LOFT-C88-TBI
P 106.20

NERO
BLACK
SCHWARZ
NOIR
NEGRO
ЧЕРНАЯ

LOFT-C88-TNE
P 106.20



PARETE PER DOCCIA - VETRO SATINATO
SHOWER ENCLOSURE - FROSTED GLASS
DUSCHEWAND - GLAS SATINIERT
PAROI DE DOUCHE - VERRE DÉPOLI
PUERTA PARA DUCHA - VIDRIO SATINADO
ДВЕРЬ ДЛЯ ДУША - СТЕКЛО САТИНИРОВАННОЕ

BIANCO
WHITE
WEISS
BLANC
BLANCO
БЕЛАЯ

LOFT-C88-SBI
P 106.20

NERO
BLACK
SCHWARZ
NOIR
NEGRO
ЧЕРНАЯ

LOFT-C88-SNE
P 106.20

LOFT

LOFT D 70

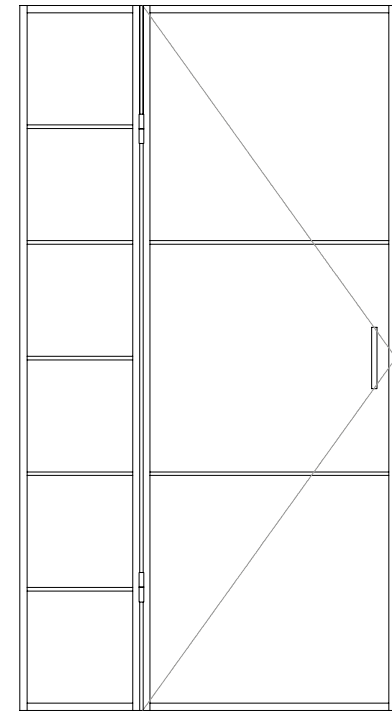

cm L: 104,5/106 x H: 195
L: 41 1/8" - 41 3/4" x H: 76 3/4"



PARETE PER DOCCIA - VETRO TRASPARENTE
SHOWER ENCLOSURE - CLEAR GLASS
DUSCHEWAND - TRANSPARENT GLAS
PAROI DE DOUCHE - VERRE TRANSPARENT
PUERTA PARA DUCHA - VIDRIO TRANSPARENTE
ДВЕРЬ ДЛЯ ДУША - СТЕКЛО ПРОЗРАЧНОЕ

BIANCO
WHITE
WEISS
BLANC
BLANCO
БЕЛАЯ

LOFT-D70-TBI
P 78.23

NERO
BLACK
SCHWARZ
NOIR
NEGRO
ЧЕРНАЯ

LOFT-D70-TNE
P 78.23



PARETE PER DOCCIA - VETRO SATINATO
SHOWER ENCLOSURE - FROSTED GLASS
DUSCHEWAND - GLAS SATINIERT
PAROI DE DOUCHE - VERRE DÉPOLI
PUERTA PARA DUCHA - VIDRIO SATINADO
ДВЕРЬ ДЛЯ ДУША - СТЕКЛО САТИНИРОВАННОЕ

BIANCO
WHITE
WEISS
BLANC
BLANCO
БЕЛАЯ

LOFT-D70-SBI
P 78.23

NERO
BLACK
SCHWARZ
NOIR
NEGRO
ЧЕРНАЯ

LOFT-D70-SNE
P 78.23

LOFT

LOFT D 80

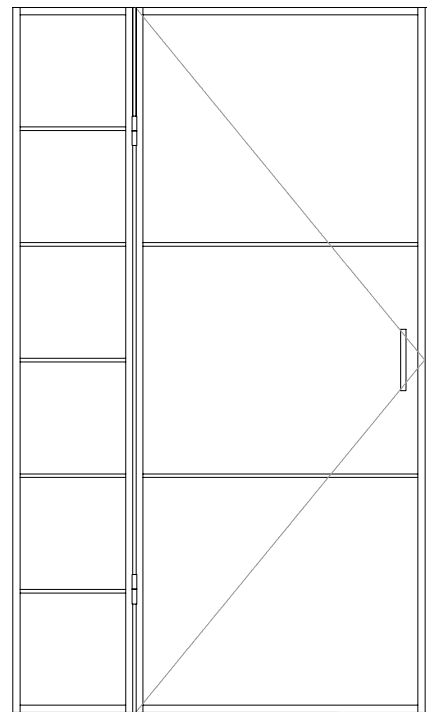

cm L: 114,5/116 x H: 195
L: 45 1/8" - 45 5/8" x H: 76 3/4"

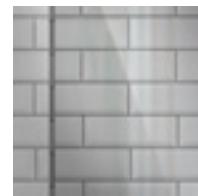

PARETE PER DOCCIA - VETRO TRASPARENTE
SHOWER ENCLOSURE - CLEAR GLASS
DUSCHEWAND - TRANSPARENT GLAS
PAROI DE DOUCHE - VERRE TRANSPARENT
PUERTA PARA DUCHA - VIDRIO TRANSPARENTE
ДВЕРЬ ДЛЯ ДУША - СТЕКЛО ПРОЗРАЧНОЕ

BIANCO
WHITE
WEISS
BLANC
BLANCO
БЕЛАЯ

LOFT-D80-TBI
P 80.59

NERO
BLACK
SCHWARZ
NOIR
NEGRO
ЧЕРНАЯ

LOFT-D80-TNE
P 80.59



PARETE PER DOCCIA - VETRO SATINATO
SHOWER ENCLOSURE - FROSTED GLASS
DUSCHEWAND - GLAS SATINIERT
PAROI DE DOUCHE - VERRE DÉPOLI
PUERTA PARA DUCHA - VIDRIO SATINADO
ДВЕРЬ ДЛЯ ДУША - СТЕКЛО САТИНИРОВАННОЕ

BIANCO
WHITE
WEISS
BLANC
BLANCO
БЕЛАЯ

LOFT-D80-SBI
P 80.59

NERO
BLACK
SCHWARZ
NOIR
NEGRO
ЧЕРНАЯ

LOFT-D80-SNE
P 80.59

LOFT

LOFT D 90

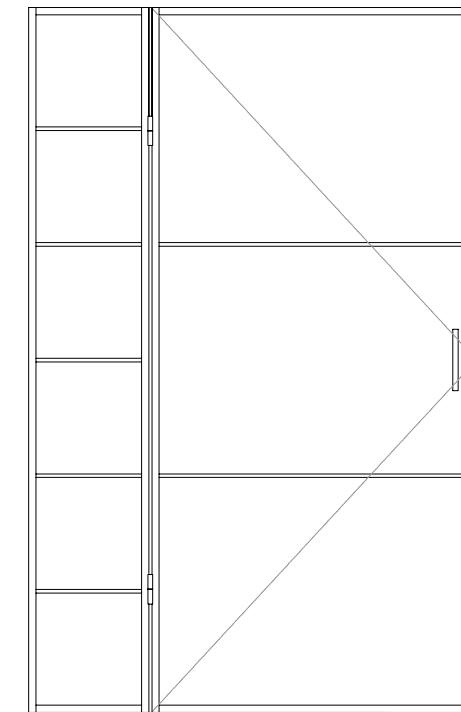

cm L: 124,5/126 x H: 195
L: 49" - 49 5/8" x H: 76 3/4"



PARETE PER DOCCIA - VETRO TRASPARENTE
SHOWER ENCLOSURE - CLEAR GLASS
DUSCHEWAND - TRANSPARENT GLAS
PAROI DE DOUCHE - VERRE TRANSPARENT
PUERTA PARA DUCHA - VIDRIO TRANSPARENTE
ДВЕРЬ ДЛЯ ДУША - СТЕКЛО ПРОЗРАЧНОЕ

BIANCO
WHITE
WEISS
BLANC
BLANCO
БЕЛАЯ

LOFT-D90-TBI
P 82.73

NERO
BLACK
SCHWARZ
NOIR
NEGRO
ЧЕРНАЯ

LOFT-D90-TNE
P 82.73



PARETE PER DOCCIA - VETRO SATINATO
SHOWER ENCLOSURE - FROSTED GLASS
DUSCHEWAND - GLAS SATINIERT
PAROI DE DOUCHE - VERRE DÉPOLI
PUERTA PARA DUCHA - VIDRIO SATINADO
ДВЕРЬ ДЛЯ ДУША - СТЕКЛО САТИНИРОВАННОЕ

BIANCO
WHITE
WEISS
BLANC
BLANCO
БЕЛАЯ

LOFT-D90-SBI
P 82.73

NERO
BLACK
SCHWARZ
NOIR
NEGRO
ЧЕРНАЯ

LOFT-D90-SNE
P 82.73

LOFT

LOFT E 70

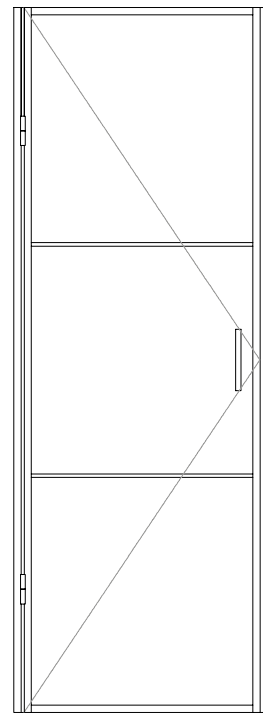

cm L: 68,5/70 x H: 195
L: 27" - 27 1/2" x H: 76 3/4"

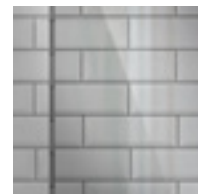

PORTA PER DOCCIA - VETRO TRASPARENTE
SHOWER DOOR - CLEAR GLASS
DUSCHTÜR - TRANSPARENT GLAS
PORTE DE DOUCHE - VERRE TRANSPARENT
PUERTA PARA DUCHA - VIDRIO TRANSPARENTE
ДВЕРЬ ДЛЯ ДУША - СТЕКЛО ПРОЗРАЧНОЕ

BIANCO
WHITE
WEISS
BLANC
BLANCO
БЕЛАЯ

LOFT-E70-TBI
P 54.92

NERO
BLACK
SCHWARZ
NOIR
NEGRO
ЧЕРНАЯ

LOFT-E70-TNE
P 54.92

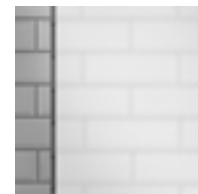

PORTA PER DOCCIA - VETRO SATINATO
SHOWER DOOR - FROSTED GLASS
DUSCHTÜR - GLAS SATINIERT
PORTE DE DOUCHE - VERRE DÉPOLI
PUERTA PARA DUCHA - VIDRIO SATINADO
ДВЕРЬ ДЛЯ ДУША - СТЕКЛО САТИНИРОВАННОЕ

BIANCO
WHITE
WEISS
BLANC
BLANCO
БЕЛАЯ

LOFT-E70-SBI
P 54.92

NERO
BLACK
SCHWARZ
NOIR
NEGRO
ЧЕРНАЯ

LOFT-E70-SNE
P 54.92

LOFT

LOFT E 80

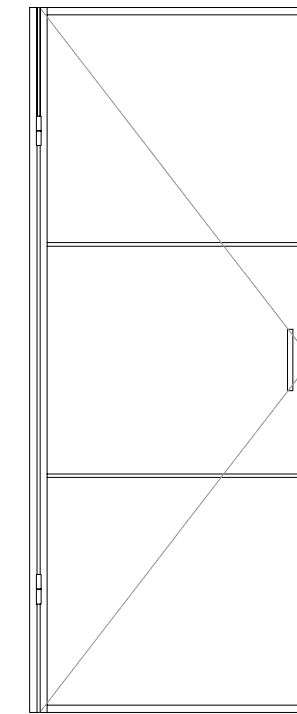

cm L: 78,5/80 x H: 195
L: 30 7/8" - 31 1/2" x H: 76 3/4"



PORTA PER DOCCIA - VETRO TRASPARENTE
SHOWER DOOR - CLEAR GLASS
DUSCHTÜR - TRANSPARENT GLAS
PORTE DE DOUCHE - VERRE TRANSPARENT
PUERTA PARA DUCHA - VIDRIO TRANSPARENTE
ДВЕРЬ ДЛЯ ДУША - СТЕКЛО ПРОЗРАЧНОЕ

BIANCO
WHITE
WEISS
BLANC
BLANCO
БЕЛАЯ

LOFT-E80-TBI
P 58.09

NERO
BLACK
SCHWARZ
NOIR
NEGRO
ЧЕРНАЯ

LOFT-E80-TNE
P 58.09



PORTA PER DOCCIA - VETRO SATINATO
SHOWER DOOR - FROSTED GLASS
DUSCHTÜR - GLAS SATINIERT
PORTE DE DOUCHE - VERRE DÉPOLI
PUERTA PARA DUCHA - VIDRIO SATINADO
ДВЕРЬ ДЛЯ ДУША - СТЕКЛО САТИНИРОВАННОЕ

BIANCO
WHITE
WEISS
BLANC
BLANCO
БЕЛАЯ

LOFT-E80-SBI
P 58.09

NERO
BLACK
SCHWARZ
NOIR
NEGRO
ЧЕРНАЯ

LOFT-E80-SNE
P 58.09

LOFT

LOFT E 90

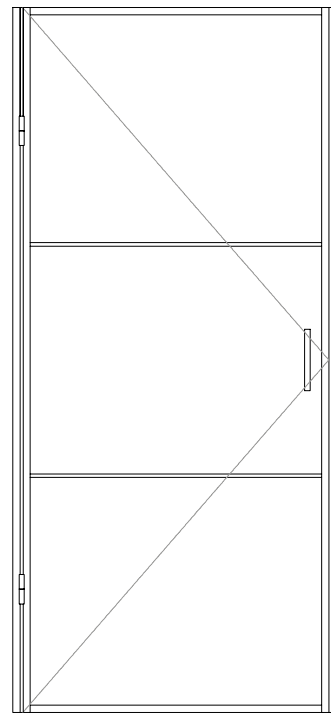

cm L: 88,5/90 x H: 195
L: 34 7/8" - 35 3/8" x H: 76 3/4"

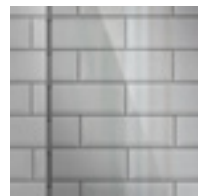

PORTA PER DOCCIA - VETRO TRASPARENTE
SHOWER DOOR - CLEAR GLASS
DUSCHTÜR - TRANSPARENT GLAS
PORTE DE DOUCHE - VERRE TRANSPARENT
PUERTA PARA DUCHA - VIDRIO TRANSPARENTE
ДВЕРЬ ДЛЯ ДУША - СТЕКЛО ПРОЗРАЧНОЕ

BIANCO
WHITE
WEISS
BLANC
BLANCO
БЕЛАЯ

LOFT-E90-TBI
P 60.39

NERO
BLACK
SCHWARZ
NOIR
NEGRO
ЧЕРНАЯ

LOFT-E90-TNE
P 60.39

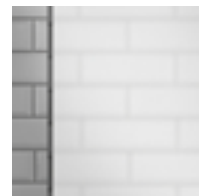

PORTA PER DOCCIA - VETRO SATINATO
SHOWER DOOR - FROSTED GLASS
DUSCHTÜR - GLAS SATINIERT
PORTE DE DOUCHE - VERRE DÉPOLI
PUERTA PARA DUCHA - VIDRIO SATINADO
ДВЕРЬ ДЛЯ ДУША - СТЕКЛО САТИНИРОВАННОЕ

BIANCO
WHITE
WEISS
BLANC
BLANCO
БЕЛАЯ

LOFT-E90-SBI
P 60.39

NERO
BLACK
SCHWARZ
NOIR
NEGRO
ЧЕРНАЯ

LOFT-E90-SNE
P 60.39





MAJESTIC

SU RICHIESTA È POSSIBILE PERSONALIZZARE I VETRI CON DISEGNI, INIZIALI E/O LOGHI (VEDI PAGINA 390):

UPON REQUEST, THE GLASS CAN BE CUSTOMISED WITH DESIGNS, INITIALS AND/OR LOGOS (SEE PAGE 390)
 AUF ANFRAGE IST ES MÖGLICH, DAS GLAS MIT MUSTERN, INITIALEN UND/ODER LOGOS ZU VERSEHEN (SIEHE SEITE 390)
 POSSIBILITÉ DE PERSONNALISER, SUR DEMANDE, LES VERRÉS AVEC DESSINS, INITIALES ET/OU LOGOS (VOIR PAGE 390)
 BAJO PEDIDO SE PUEDEN PERSONALIZAR LOS CRISTALES CON DIBUJOS, INICIALES Y/O LOGOS (VEÁSE PÁGINA 390)
 ПО ЗАПРОСУ МОЖНО ИЗГОТОВИТЬ НА ЗАКАЗ СТЕКЛО С РИСУНКАМИ, ИНИЦИАЛАМИ И/ИЛИ ЛОГОТИПАМИ (СМ.СТРАНИЦУ 390)

SUPPLEMENTO P 2.08 PER VETRO FUMO O EXTRA CHIARO

EXTRA CHARGE OF P 2.08 FOR SMOKED OR EXTRA CLEAR GLASS
 AUFPREIS P 2.08 FÜR RAUCHGLAS ODER EXTRA KLARES GLAS
 SUPPLÉMENT P 2.08 POUR VERRE FUMÉ OU EXTRA CLAIR
 SUPLEMENTO P 2.08 POR CRISTAL ACABADO AHUMADO O EXTRA CLARO
 ДОПОЛНИТЕЛЬНАЯ СТОИМОСТЬ P 2.08 ДЛЯ ТОНИРОВАННОГО ИЛИ ЭКСТРАПРОЗРАЧНОГО СТЕКЛА

I PREZZI DI SEGUITO INDICATI SI INTENDONO SEMPRE CON LATO FISSO TRASPARENTE, PER OGNI PARTE FISSA DECORATA O SATINATA SI DEVE CALCOLARE UN EXTRA DI P 3.58

THE PRICES SHOWN BELOW ALWAYS REFER TO A TRANSPARENT FIXED SIDE; FOR EACH DECORATED OR FROSTED GLASS FIXED PART, AN EXTRA CHARGE OF P 3.58 MUST BE ADDED
 DIE FOLGENDEN PREISE VERSTEHEN SICH IMMER MIT FESTER TRANSPARENTER SEITE, FÜR JEDES FESTE DEKORIERTE ODER SATINIERTER TEIL WIRD EIN AUFPREIS VON P 3.58 BERECHNET
 LES PRIX INDIQUÉS CI-APRÈS SE RÉFÈRENT TOUJOURS AU PRODUIT AVEC CÔTÉ FIXE TRANSPARENT, POUR CHAQUE PARTIE FIXE DÉCORÉE
 OU SATINÉE IL FAUT CALCULER UN SUPPLÉMENT DE P 3.58
 LOS PRECIOS QUE SE INDICAN A CONTINUACIÓN SE REFIEREN A ARTÍCULOS CON LATERAL FIJO TRANSPARENT; POR CADA PARTE FIJA ADORNADA
 O SATINADA SE DEBERÁ AÑADIR UN SUPLEMENTO DE P 3.58
 ПРИВЕДЕННЫЕ НИЖЕ ЦЕНЫ ВСЕГДА ПОДРАЗУМЕВАЮТ ПРОЗРАЧНУЮ ФИКСИРОВАННУЮ СТОРОНУ, ДЛЯ КАЖДОЙ ДЕКОРИРОВАННОЙ ИЛИ МАТОВОЙ ФИКСИРОВАННОЙ ЧАСТИ
 НЕОБХОДИМО РАССЧИТАТЬ ДОПОЛНИТЕЛЬНУЮ СТОИМОСТЬ P 3.58

MAJESTIC MAS/110

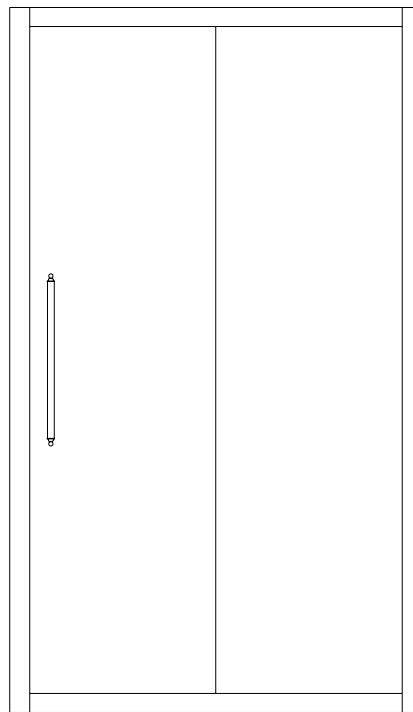

cm L: 108/112 x H: 185
L: 42 1/2" - 44 1/8" x H: 72 7/8"

MAJESTIC MAS/120

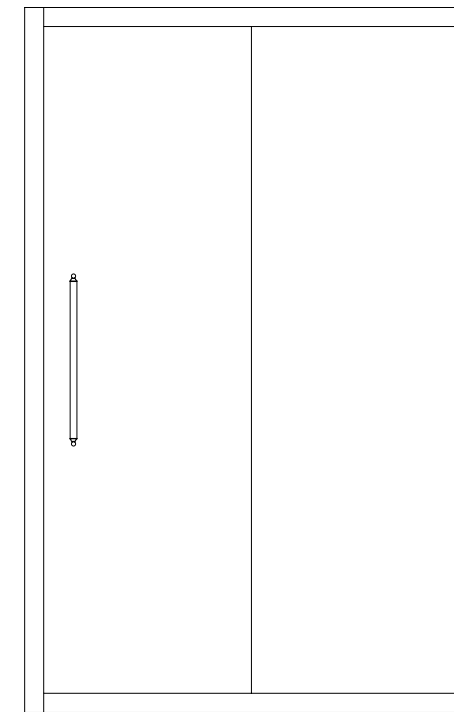

cm L: 118/122 x H: 185
L: 46 1/2" - 48" x H: 72 7/8"

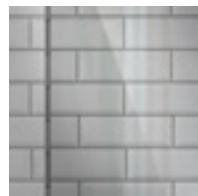

ANTA SCORREVOLE - VETRO TRASPARENTE
SLIDING DOOR - CLEAR GLASS
SCHIEBETÜR - TRANSPARENT GLAS
PORTE COULISSANTE - VERRE TRANSPARENT
PUERTA DESLIZANTE - VIDRIO TRANSPARENTE
ДВЕРЦА РАЗДВИЖНАЯ - СТЕКЛО ПРОЗРАЧНОЕ

CROMO
CHROME
CHROM
CHROME
CROMO
XPOM

MAS/110
P 37.27

ORO CHIARO
LIGHT GOLD
HELLGOLD
OR CLAIR
ORO CLARO
СВЕТЛОЕ ЗОЛОТО

MAS/110
P 39.69

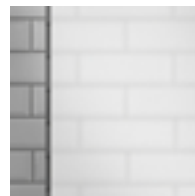

ANTA SCORREVOLE - VETRO SATINATO
SLIDING DOOR - FROSTED GLASS
SCHIEBETÜR - GLAS SATINIERT
PORTE COULISSANTE - VERRE DÉPOLI
PUERTA DESLIZANTE - VIDRIO SATINADO
ДВЕРЦА РАЗДВИЖНАЯ - СТЕКЛО САТИНИРОВАННОЕ

CROMO
CHROME
CHROM
CHROME
CROMO
XPOM

MAS/110
P 40.99

ORO CHIARO
LIGHT GOLD
HELLGOLD
OR CLAIR
ORO CLARO
СВЕТЛОЕ ЗОЛОТО

MAS/110
P 43.41

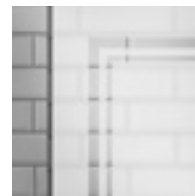

ANTA SCORREVOLE - VETRO DECORATO
SLIDING DOOR - DECORATED GLASS
SCHIEBETÜR - GLAS DEKORIERT
PORTE COULISSANTE - VERRE DÉCORÉ
PUERTA DESLIZANTE - VIDRIO DECORADO
ДВЕРЦА РАЗДВИЖНАЯ - СТЕКЛО ДЕКОРИРОВАННОЕ

CROMO
CHROME
CHROM
CHROME
CROMO
XPOM

MAS/110
P 45.55

ORO CHIARO
LIGHT GOLD
HELLGOLD
OR CLAIR
ORO CLARO
СВЕТЛОЕ ЗОЛОТО

MAS/110
P 47.97



ANTA SCORREVOLE - VETRO TRASPARENTE
SLIDING DOOR - CLEAR GLASS
SCHIEBETÜR - TRANSPARENT GLAS
PORTE COULISSANTE - VERRE TRANSPARENT
PUERTA DESLIZANTE - VIDRIO TRANSPARENTE
ДВЕРЦА РАЗДВИЖНАЯ - СТЕКЛО ПРОЗРАЧНОЕ

CROMO
CHROME
CHROM
CHROME
CROMO
XPOM

MAS/120
P 40.92

ORO CHIARO
LIGHT GOLD
HELLGOLD
OR CLAIR
ORO CLARO
СВЕТЛОЕ ЗОЛОТО

MAS/120
P 43.95



ANTA SCORREVOLE - VETRO SATINATO
SLIDING DOOR - FROSTED GLASS
SCHIEBETÜR - GLAS SATINIERT
PORTE COULISSANTE - VERRE DÉPOLI
PUERTA DESLIZANTE - VIDRIO SATINADO
ДВЕРЦА РАЗДВИЖНАЯ - СТЕКЛО САТИНИРОВАННОЕ

CROMO
CHROME
CHROM
CHROME
CROMO
XPOM

MAS/120
P 44.83

ORO CHIARO
LIGHT GOLD
HELLGOLD
OR CLAIR
ORO CLARO
СВЕТЛОЕ ЗОЛОТО

MAS/120
P 47.86

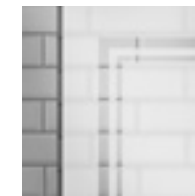

ANTA SCORREVOLE - VETRO DECORATO
SLIDING DOOR - DECORATED GLASS
SCHIEBETÜR - GLAS DEKORIERT
PORTE COULISSANTE - VERRE DÉCORÉ
PUERTA DESLIZANTE - VIDRIO DECORADO
ДВЕРЦА РАЗДВИЖНАЯ - СТЕКЛО ДЕКОРИРОВАННОЕ

CROMO
CHROME
CHROM
CHROME
CROMO
XPOM

MAS/120
P 49.60

ORO CHIARO
LIGHT GOLD
HELLGOLD
OR CLAIR
ORO CLARO
СВЕТЛОЕ ЗОЛОТО

MAS/120
P 52.63

MAJESTIC

MAJESTIC MAS/130

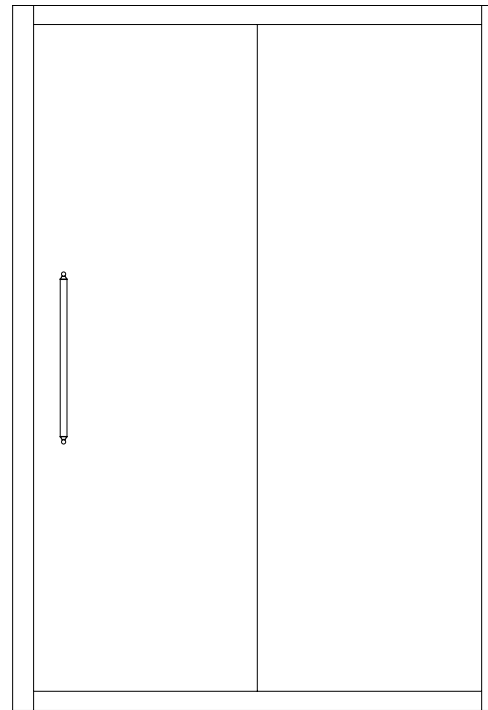

cm L: 128/132 x H: 185
L: 50 3/8" - 52" x H: 72 7/8"

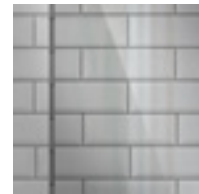

ANTA SCORREVOLE - VETRO TRASPARENTE
SLIDING DOOR - CLEAR GLASS
SCHIEBETÜR - TRANSPARENT GLAS
PORTE COULISSANTE - VERRE TRANSPARENT
PUERTA DESLIZANTE - VIDRIO TRANSPARENTE
ДВЕРЦА РАЗДВИЖНАЯ - СТЕКЛО ПРОЗРАЧНОЕ

CROMO
CHROME
CHROM
CHROME
CROMO
ХРОМ

MAS/130
P 42.84

ORO CHIARO
LIGHT GOLD
HELLGOLD
OR CLAIR
ORO CLARO
СВЕТЛОЕ ЗОЛОТО

MAS/130
P 45.30



ANTA SCORREVOLE - VETRO SATINATO
SLIDING DOOR - FROSTED GLASS
SCHIEBETÜR - GLAS SATINIERT
PORTE COULISSANTE - VERRE DÉPOLI
PUERTA DESLIZANTE - VIDRIO SATINADO
ДВЕРЦА РАЗДВИЖНАЯ - СТЕКЛО САТИНИРОВАННОЕ

CROMO
CHROME
CHROM
CHROME
CROMO
ХРОМ

MAS/130
P 46.71

ORO CHIARO
LIGHT GOLD
HELLGOLD
OR CLAIR
ORO CLARO
СВЕТЛОЕ ЗОЛОТО

MAS/130
P 49.17

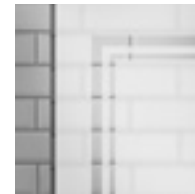

ANTA SCORREVOLE - VETRO DECORATO
SLIDING DOOR - DECORATED GLASS
SCHIEBETÜR - GLAS DEKORIERT
PORTE COULISSANTE - VERRE DÉCORÉ
PUERTA DESLIZANTE - VIDRIO DECORADO
ДВЕРЦА РАЗДВИЖНАЯ - СТЕКЛО ДЕКОРИРОВАННОЕ

CROMO
CHROME
CHROM
CHROME
CROMO
ХРОМ

MAS/130
P 51.48

ORO CHIARO
LIGHT GOLD
HELLGOLD
OR CLAIR
ORO CLARO
СВЕТЛОЕ ЗОЛОТО

MAS/130
P 53.94





MODERN

SU RICHIESTA È POSSIBILE PERSONALIZZARE I VETRI CON DISEGNI, INIZIALI E/O LOGHI (VEDI PAGINA 390):
 UPON REQUEST, THE GLASS CAN BE CUSTOMISED WITH DESIGNS, INITIALS AND/OR LOGOS (SEE PAGE 390)
 AUF ANFRAGE IST ES MÖGLICH, DAS GLAS MIT MUSTERN, INIZIALEN UND/ODER LOGOS ZU VERSEHEN (SIEHE SEITE 390)
 POSSIBILITÉ DE PERSONNALISER, SUR DEMANDE, LES VERRÉS AVEC DESSINS, INITIALES ET/OU LOGOS (VOIR PAGE 390)
 BAJO PEDIDO SE PUEDEN PERSONALIZAR LOS CRISTALES CON DIBUJOS, INICIALES Y/O LOGOS (VÉASE PAGINA 390)
 ПО ЗАПРОСУ МОЖНО ИЗГОТОВИТЬ НА ЗАКАЗ СТЕКЛО С РИСУНКАМИ, ИНИЦИАЛАМИ И/ИЛИ ЛОГОТИПАМИ (СМ.СТРАНИЦУ 390)

SUPPLEMENTO P 2.08 PER VETRO FUMO O EXTRA CHIARO
 EXTRA CHARGE OF P 2.08 FOR SMOKED OR EXTRA CLEAR GLASS
 AUFPREIS P 2.08 FÜR RAUCHGLAS ODER EXTRA KLARES GLAS
 SUPPLÉMENT P 2.08 POUR VETRE FUMÉ OU EXTRA CLAIR
 SUPLEMENTO P 2.08 POR CRISTAL ACABADO AHUMADO O EXTRA CLARO
 ДОПОЛНИТЕЛЬНАЯ СТОИМОСТЬ P 2.08 ДЛЯ ТОНИРОВАННОГО ИЛИ ЭКСТРАПРОЗРАЧНОГО СТЕКЛА

QUESTA PORTA DOCCIA È PRIVA DI PROFILI COMPENSATORI. PER INSTALLARLA CORRETTAMENTE È INDISPENSABILE CHE LE PARETI SIANO PERFETTAMENTE PARALLELE TRA LORO E PERPENDICOLARI AL PAVIMENTO. GUARNIZIONI DISPONIBILI SU RICHIESTA.

THIS SHOWER DOOR HAS NO COMPENSATING PROFILES. TO INSTALL IT CORRECTLY, THE WALLS MUST BE COMPLETELY PARALLEL WITH EACH OTHER AND PERPENDICULAR TO THE FLOOR. SEALS AVAILABLE ON REQUEST.
 DIESE DUSCHTÜR HAT KEINE AUSGLEICHSPROFILE. FÜR EINE KORREKTE INSTALLATION MÜSSEN DIE WÄNDE UNBEDINGT PERFEKT PARALLEL ZUEINANDER UND SENKRECHT ZUM BODEN VERLAUFEN. DICHTUNGEN SIND AUF ANFRAGE ERHÄLTlich.
 CETTE PORTE DE DOUCHE NE PRÉSENTE PAS DE PROFILÉS DE COMPENSATION. POUR L'INSTALLER CORRECTEMENT, IL EST ESSENTIEL QUE LES MURS SOIENT PARFAITEMENT PARALLÉLES ENTRE EUX ET PERPENDICULAIRES AU SOL. JOINTS DISPONIBLES SUR DEMANDE.
 ESTA PUERTA PARA DUCHA NO LLEVA PERFILES DE COMPENSACIÓN. PARA INSTALARLA CORRECTAMENTE, ES INDISPENSABLE QUE LAS PAREDES SE SITUEN PERFECTAMENTE PARALELAS ENTRE SÍ Y PERPENDICULARES AL SUELO. JUNTAS DISPONIBLES BAJO PEDIDO.
 ДАННАЯ ДУШЕВАЯ ДВЕРЬ НЕ ИМЕЕТ КОМПЕНСИРУЮЩИХ ПРОФИЛЕЙ. ДЛЯ ПРАВИЛЬНОЙ УСТАНОВКИ ВАЖНО, ЧТОБЫ СТЕНЫ БЫЛИ В ТОЧНОСТИ ПАРАЛЛЕЛЬНЫ ДРУГ ДРУГУ И ПЕРПЕНДИКУЛЯРНЫ ПОЛУ. ПРОКЛАДКИ ПОСТАВЛЯЮТСЯ ПО ТРЕБОВАНИЮ.

MODERN

MODERN 70

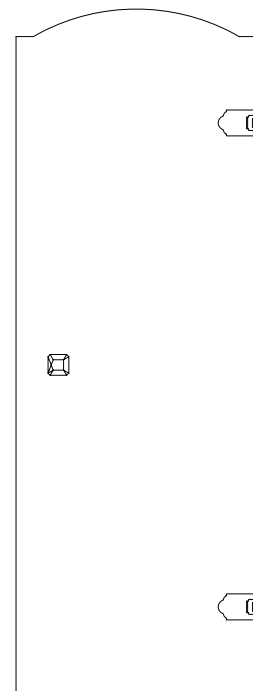
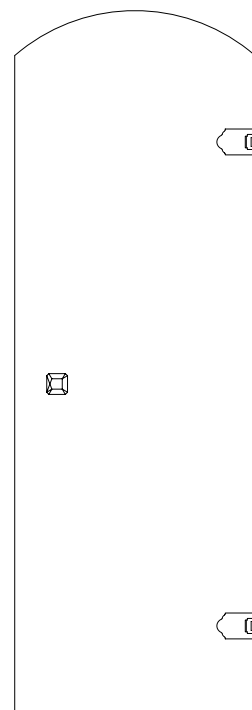
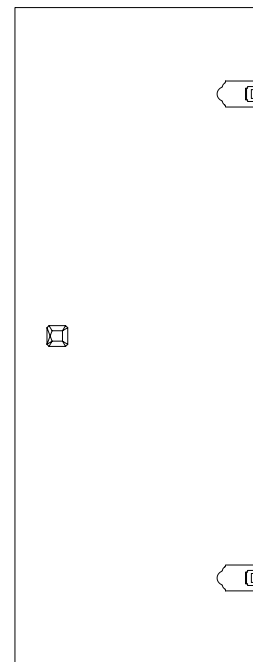

C

cm L: 70,5 x H: 190
L: 27 3/4" x H: 74 3/4"

B

cm L: 70,5 x H: 203
L: 27 3/4" x H: 79 7/8"

A

cm L: 70,5 x H: 198
L: 27 3/4" x H: 78"

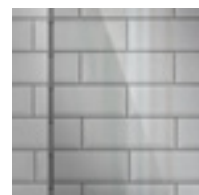

PARETE PER DOCCIA - VETRO TRASPARENTE
SHOWER ENCLOSURE - CLEAR GLASS
DUSCHEWAND - TRANSPARENT GLAS
PAROI DE DOUCHE - VERRE TRANSPARENT
PUERTA PARA DUCHA - VIDRIO TRANSPARENTE
ДВЕРЬ ДЛЯ ДУША - СТЕКЛО ПРОЗРАЧНОЕ

CROMO
CHROME
CHROM
CHROME
CROMO
XPOM

C: CQM70CTCR - P 36.75
B: CQM70BTCTCR - P 39.22
A: CQM70ATCR - P 39.22

ORO CHIARO
LIGHT GOLD
HELLGOLD
OR CLAIR
ORO CLARO
СВЕТЛОЕ ЗОЛОТО

C: CQM70CTOT - P 40.17
B: CQM70BTOT - P 42.64
A: CQM70ATOT - P 42.64

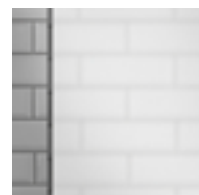

PARETE PER DOCCIA - VETRO SATINATO
SHOWER ENCLOSURE - FROSTED GLASS
DUSCHEWAND - GLAS SATINIERT
PAROI DE DOUCHE - VERRE DÉPOLI
PUERTA PARA DUCHA - VIDRIO SATINADO
ДВЕРЬ ДЛЯ ДУША - СТЕКЛО САТИНИРОВАННОЕ

CROMO
CHROME
CHROM
CHROME
CROMO
XPOM

C: CQM70CSCR - P 42.26
B: CQM70BSCR - P 44.73
A: CQM70ASCR - P 44.73

ORO CHIARO
LIGHT GOLD
HELLGOLD
OR CLAIR
ORO CLARO
СВЕТЛОЕ ЗОЛОТО

C: CQM70CSOT - P 45.68
B: CQM70BSOT - P 48.15
A: CQM70ASOT - P 48.15

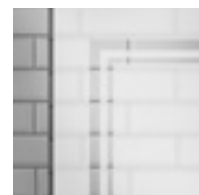

PARETE PER DOCCIA - VETRO DECORATO
SHOWER ENCLOSURE - DECORATED GLASS
DUSCHEWAND - GLAS DEKORIERT
PAROI DE DOUCHE - VERRE DÉCORÉ
PUERTA PARA DUCHA - VIDRIO DECORADO
ДВЕРЬ ДЛЯ ДУША - СТЕКЛО ДЕКОРИРОВАННОЕ

CROMO
CHROME
CHROM
CHROME
CROMO
XPOM

C: CQM70CDCR - P 43.31
B: CQM70BDCR - P 45.78
A: CQM70ADCR - P 45.78

ORO CHIARO
LIGHT GOLD
HELLGOLD
OR CLAIR
ORO CLARO
СВЕТЛОЕ ЗОЛОТО

C: CQM70CDOT - P 46.73
B: CQM70BDOT - P 49.20
A: CQM70ADOT - P 49.20

MODERN

MODERN 80

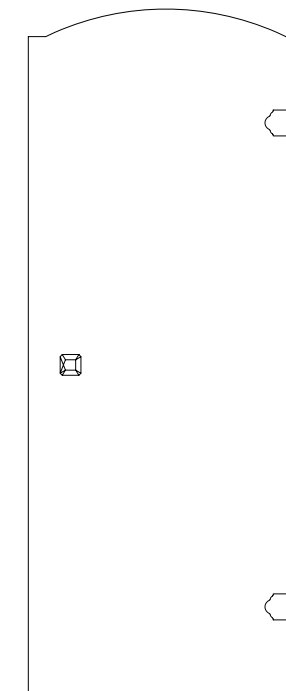
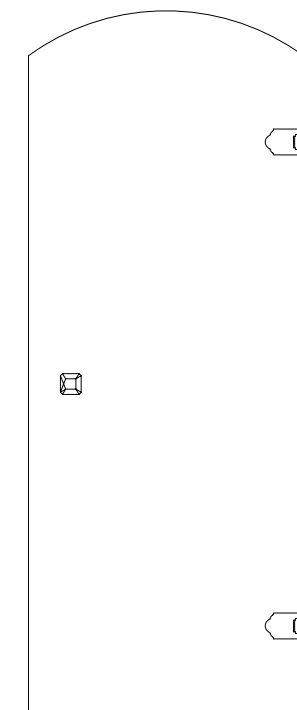
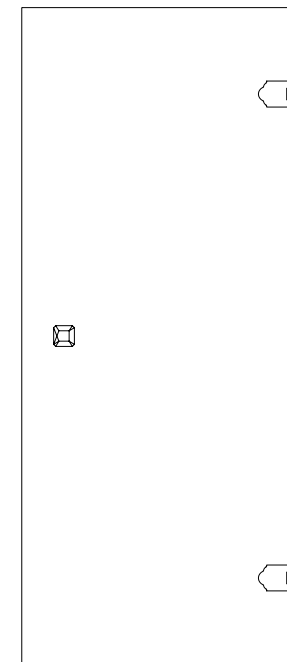

C

cm L: 80,5 x H: 190
L: 31 3/4" x H: 74 3/4"

B

cm L: 80,5 x H: 203
L: 31 3/4" x H: 79 7/8"

A

cm L: 80,5 x H: 198
L: 31 3/4" x H: 78"

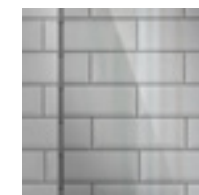

PARETE PER DOCCIA - VETRO TRASPARENTE
SHOWER ENCLOSURE - CLEAR GLASS
DUSCHEWAND - TRANSPARENT GLAS
PAROI DE DOUCHE - VERRE TRANSPARENT
PUERTA PARA DUCHA - VIDRIO TRANSPARENTE
ДВЕРЬ ДЛЯ ДУША - СТЕКЛО ПРОЗРАЧНОЕ

CROMO
CHROME
CHROM
CHROME
CROMO
XPOM

C: CQM80CTCR - P 37.80
B: CQM80BTCTCR - P 40.27
A: CQM80ATCR - P 40.27

ORO CHIARO
LIGHT GOLD
HELLGOLD
OR CLAIR
ORO CLARO
СВЕТЛОЕ ЗОЛОТО

C: CQM80CTOT - P 40.82
B: CQM80BTOT - P 43.29
A: CQM80ATOT - P 43.29



PARETE PER DOCCIA - VETRO SATINATO
SHOWER ENCLOSURE - FROSTED GLASS
DUSCHEWAND - GLAS SATINIERT
PAROI DE DOUCHE - VERRE DÉPOLI
PUERTA PARA DUCHA - VIDRIO SATINADO
ДВЕРЬ ДЛЯ ДУША - СТЕКЛО САТИНИРОВАННОЕ

CROMO
CHROME
CHROM
CHROME
CROMO
XPOM

C: CQM80CSCR - P 43.84
B: CQM80BSCR - P 46.31
A: CQM80ASCR - P 46.31

ORO CHIARO
LIGHT GOLD
HELLGOLD
OR CLAIR
ORO CLARO
СВЕТЛОЕ ЗОЛОТО

C: CQM80CSOT - P 46.86
B: CQM80BSOT - P 49.33
A: CQM80ASOT - P 49.33



PARETE PER DOCCIA - VETRO DECORATO
SHOWER ENCLOSURE - DECORATED GLASS
DUSCHEWAND - GLAS DEKORIERT
PAROI DE DOUCHE - VERRE DÉCORÉ
PUERTA PARA DUCHA - VIDRIO DECORADO
ДВЕРЬ ДЛЯ ДУША - СТЕКЛО ДЕКОРИРОВАННОЕ

CROMO
CHROME
CHROM
CHROME
CROMO
XPOM

C: CQM80CDCR - P 45.28
B: CQM80BDCR - P 47.75
A: CQM80ADCR - P 47.75

ORO CHIARO
LIGHT GOLD
HELLGOLD
OR CLAIR
ORO CLARO
СВЕТЛОЕ ЗОЛОТО

C: CQM80CDOT - P 48.30
B: CQM80BDOT - P 50.77
A: CQM80ADOT - P 50.77

MODERN

MODERN 90

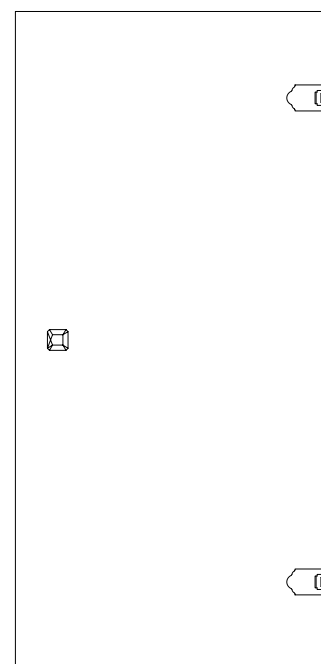

C

cm L: 90,5 x H: 190
L: 35 5/8" x H: 74 3/4"

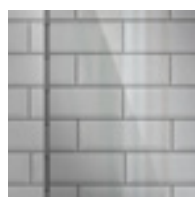

PARETE PER DOCCIA - VETRO TRASPARENTE
SHOWER ENCLOSURE - CLEAR GLASS
DUSCHEWAND - TRANSPARENT GLAS
PAROI DE DOUCHE - VERRE TRANSPARENT
PUERTA PARA DUCHA - VIDRIO TRANSPARENTE
ДВЕРЬ ДЛЯ ДУША - СТЕКЛО ПРОЗРАЧНОЕ

CROMO
CHROME
CHROM
CHROME
CROMO
ХРОМ

C: CQM90CTCR - P 38.59
B: CQM90BTCTCR - P 41.06
A: CQM90ATCR - P 41.06

ORO CHIARO
LIGHT GOLD
HELLGOLD
OR CLAIR
ORO CLARO
СВЕТЛОЕ ЗОЛОТО

C: CQM90CTOT - P 41.74
B: CQM90BTOT - P 44.21
A: CQM90ATOT - P 44.21

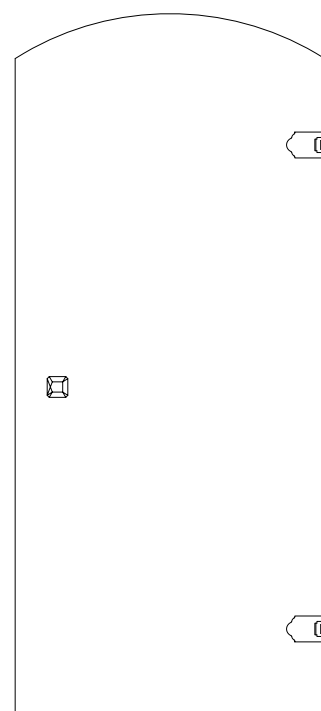

B

cm L: 90,5 x H: 203
L: 35 5/8" x H: 79 7/8"

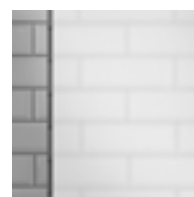

PARETE PER DOCCIA - VETRO SATINATO
SHOWER ENCLOSURE - FROSTED GLASS
DUSCHEWAND - GLAS SATINIERT
PAROI DE DOUCHE - VERRE DÉPOLI
PUERTA PARA DUCHA - VIDRIO SATINADO
ДВЕРЬ ДЛЯ ДУША - СТЕКЛО САТИНИРОВАННОЕ

CROMO
CHROME
CHROM
CHROME
CROMO
ХРОМ

C: CQM90CSCR - P 44.10
B: CQM90BSCR - P 46.57
A: CQM90ASCR - P 46.57

ORO CHIARO
LIGHT GOLD
HELLGOLD
OR CLAIR
ORO CLARO
СВЕТЛОЕ ЗОЛОТО

C: CQM90CSOT - P 47.25
B: CQM90BSOT - P 49.72
A: CQM90ASOT - P 49.72

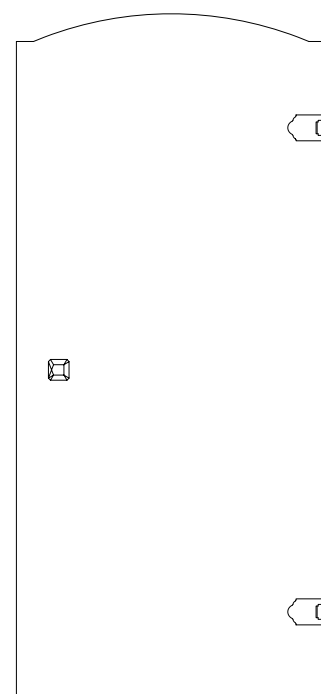

A

cm L: 90,5 x H: 198
L: 35 5/8" x H: 78"



PARETE PER DOCCIA - VETRO DECORATO
SHOWER ENCLOSURE - DECORATED GLASS
DUSCHEWAND - GLAS DEKORIERT
PAROI DE DOUCHE - VERRE DÉCORÉ
PUERTA PARA DUCHA - VIDRIO DECORADO
ДВЕРЬ ДЛЯ ДУША - СТЕКЛО ДЕКОРИРОВАННОЕ

CROMO
CHROME
CHROM
CHROME
CROMO
ХРОМ

C: CQM90CDCR - P 47.25
B: CQM90BDCR - P 49.72
A: CQM90ADCR - P 49.72

ORO CHIARO
LIGHT GOLD
HELLGOLD
OR CLAIR
ORO CLARO
СВЕТЛОЕ ЗОЛОТО

C: CQM90CDOT - P 50.40
B: CQM90BDOT - P 52.87
A: CQM90ADOT - P 52.87





SAVOY K

SU RICHIESTA È POSSIBILE PERSONALIZZARE I VETRI CON DISEGNI, INIZIALI E/O LOGHI E I PROFILI CON ELEMENTI DECORATIVI (VEDI PAGINA 390)
 UPON REQUEST, THE GLASS CAN BE CUSTOMISED WITH DESIGNS, INITIALS AND/OR LOGOS AND PROFILES WITH DECORATIVE ELEMENTS (SEE PAGE 390)
 AUF ANFRAGE IST ES MÖGLICH, DAS GLAS MIT MUSTERN, INITIALEN UND/ODER LOGOS SOWIE AUCH DIE PROFILEN MIT DEKORATIV-ELEMENTEN ZU VERSEHEN (SIEHE SEITE 390)
 POSSIBILITÉ DE PERSONNALISER, SUR DEMANDE, LES VERRÉS AVEC DESSINS, INITIALES ET/OU LOGOS ET LES PROFILES AVEC DES ELEMENTS DECORATIFS (VOIR PAGE 390)
 BAJO PEDIDO SE PUEDEN PERSONALIZAR LOS CRISTALES CON DIBUJOS, INICIALES Y/O LOGOS Y LOS PERFILES CON ELEMENTOS DECORATIVOS (VÉASE PÁGINA 390)
 ПО ЗАПРОСУ МОЖНО ИЗГОТОВИТЬ НА ЗАКАЗ СТЕКЛО С РИСУНКАМИ, ИНИЦИАЛАМИ И/ИЛИ ЛОГ ОТИПАМИ И ПРОФИЛИ С ДЕКОРАТИВНЫМИ ЭЛЕМЕНТАМИ (СМ.СТРАНИЦУ 390)

SUPPLEMENTO P 2.08 PER VETRO FUMO O EXTRA CHIARO
 EXTRA CHARGE OF P 2.08 FOR SMOKED OR EXTRA CLEAR GLASS
 AUFPREIS P 2.08 FÜR RAUCHGLAS ODER EXTRA KLARES GLAS
 SUPPLÉMENT P 2.08 POUR VERRE FUMÉ OU EXTRA CLAIR
 SUPLEMENTO P 2.08 POR CRISTAL ACABADO AHUMADO O EXTRA CLARO
 ДОПОЛНИТЕЛЬНАЯ СТОИМОСТЬ P 2.08 ДЛЯ ТОНИРОВАННОГО ИЛИ ЭКСТРАПРОЗРАЧНОГО СТЕКЛА

I PREZZI DI SEGUITO INDICATI SI INTENDONO SEMPRE CON LATO FISSO TRASPARENTE, PER OGNI PARTE FISSA DECORATA O SATINATA SI DEVE CALCOLARE UN EXTRA DI P 3.58
 THE PRICES SHOWN BELOW ALWAYS REFER TO A TRANSPARENT FIXED SIDE; FOR EACH DECORATED OR FROSTED GLASS FIXED PART, AN EXTRA CHARGE OF P 3.58 MUST BE ADDED
 DIE FOLGENDEN PREISE VERSTEHEN SICH IMMER MIT FESTER TRANSPARENTER SEITE, FÜR JEDES FESTE DEKORIERTE ODER SATINIERTER TEIL WIRD EIN AUFPREIS VON P 3.58 BERECHNET
 LES PRIX INDICUÉS CI-APRÈS SE RÉFÈRENT TOUJOURS AU PRODUIT AVEC CÔTÉ FIXE TRANSPARENT, POUR CHAQUE PARTIE FIXE DÉCORÉE OU SATINÉE IL FAUT CALCULER UN SUPPLÉMENT DE P 3.58
 LOS PRECIOS QUE SE INDICAN A CONTINUACIÓN SE REFIEREN A ARTÍCULOS CON LATERAL FIJO TRANSPARENTE, POR CADA PARTE FIJA ADORNADA O SATINADA SE DEBERÁ AÑADIR UN SUPLEMENTO DE P 3.58
 ПРИВЕДЕННЫЕ НИЖЕ ЦЕНЫ ВСЕГДА ПОДРАЗУМЕВАЮТ ПРОЗРАЧНУЮ ФИКСИРОВАННУЮ СТОРОНУ, ДЛЯ КАЖДОЙ ДЕКОРИРОВАННОЙ ИЛИ МАТОВОЙ ФИКСИРОВАННОЙ ЧАСТИ НЕОБХОДИМО РАССЧИТАТЬ ДОПОЛНИТЕЛЬНУЮ СТОИМОСТЬ P 3.58

SAVOY K

SAVOY K70

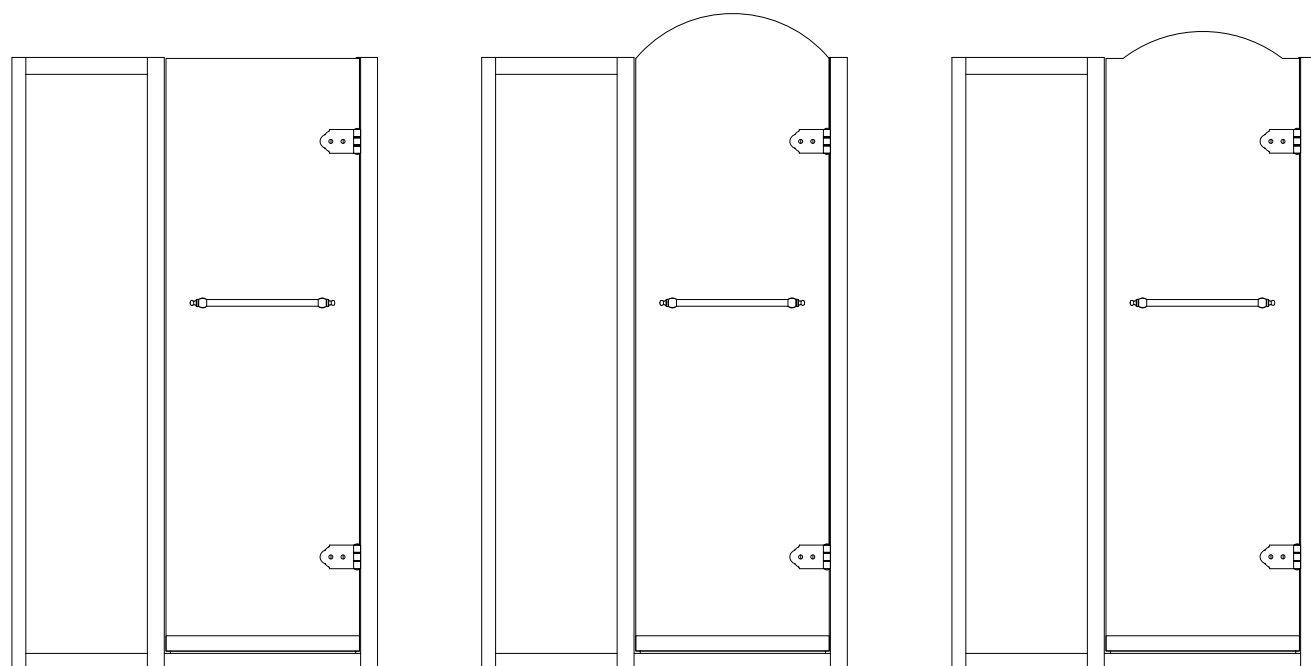

C

cm L: 108/112 x H: 181
L: 42 1/2" - 44 1/8" x H: 71 1/4"

B

cm L: 108/112 x H: 194
L: 42 1/2" - 44 1/8" x H: 76 3/8"

A

cm L: 108/112 x H: 189
L: 42 1/2" - 44 1/8" x H: 74 3/8"

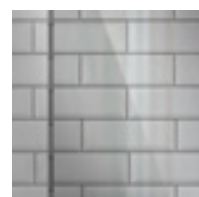

PARETE PER DOCCIA - VETRO TRASPARENTE
SHOWER ENCLOSURE - CLEAR GLASS
DUSCHEWAND - TRANSPARENT GLAS
PAROI DE DOUCHE - VERRE TRANSPARENT
PUERTA PARA DUCHA - VIDRIO TRANSPARENTE
ДВЕРЬ ДЛЯ ДУША - СТЕКЛО ПРОЗРАЧНОЕ

CROMO
CHROME
CHROM
CHROME
CROMO
XPOM

C: CQK70CTCR - P 52.76
B: CQK70BTCR - P 54.78
A: CQK70ATCR - P 54.78

ORO CHIARO
LIGHT GOLD
HELLGOLD
OR CLAIR
ORO CLARO
СВЕТЛОЕ ЗОЛОТО

C: CQK70CTOT - P 61.91
B: CQK70BTOT - P 63.93
A: CQK70ATOT - P 63.93



PARETE PER DOCCIA - VETRO SATINATO
SHOWER ENCLOSURE - FROSTED GLASS
DUSCHEWAND - GLAS SATINIERT
PAROI DE DOUCHE - VERRE DÉPOLI
PUERTA PARA DUCHA - VIDRIO SATINADO
ДВЕРЬ ДЛЯ ДУША - СТЕКЛО САТИНИРОВАННОЕ

CROMO
CHROME
CHROM
CHROME
CROMO
XPOM

C: CQK70CSCR - P 60.13
B: CQK70BSCR - P 62.15
A: CQK70ASCR - P 62.15

ORO CHIARO
LIGHT GOLD
HELLGOLD
OR CLAIR
ORO CLARO
СВЕТЛОЕ ЗОЛОТО

C: CQK70CSOT - P 69.28
B: CQK70BSOT - P 71.30
A: CQK70ASOT - P 71.30



PARETE PER DOCCIA - VETRO DECORATO
SHOWER ENCLOSURE - DECORATED GLASS
DUSCHEWAND - GLAS DEKORIERT
PAROI DE DOUCHE - VERRE DÉCORÉ
PUERTA PARA DUCHA - VIDRIO DECORADO
ДВЕРЬ ДЛЯ ДУША - СТЕКЛО ДЕКОРИРОВАННОЕ

CROMO
CHROME
CHROM
CHROME
CROMO
XPOM

C: CQK70CDCR - P 61.24
B: CQK70BDCR - P 63.26
A: CQK70ADCR - P 63.26

ORO CHIARO
LIGHT GOLD
HELLGOLD
OR CLAIR
ORO CLARO
СВЕТЛОЕ ЗОЛОТО

C: CQK70CDOT - P 70.39
B: CQK70BDOT - P 72.41
A: CQK70ADOT - P 72.41

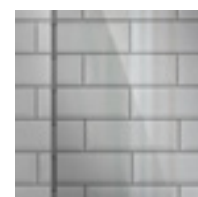

PARETE PER DOCCIA - VETRO TRASPARENTE
SHOWER ENCLOSURE - CLEAR GLASS
DUSCHEWAND - TRANSPARENT GLAS
PAROI DE DOUCHE - VERRE TRANSPARENT
PUERTA PARA DUCHA - VIDRIO TRANSPARENTE
ДВЕРЬ ДЛЯ ДУША - СТЕКЛО ПРОЗРАЧНОЕ

CROMO
CHROME
CHROM
CHROME
CROMO
XPOM

C: CQK80CTCR - P 54.10
B: CQK80BTCR - P 56.12
A: CQK80ATCR - P 56.12

ORO CHIARO
LIGHT GOLD
HELLGOLD
OR CLAIR
ORO CLARO
СВЕТЛОЕ ЗОЛОТО

C: CQK80CTOT - P 63.43
B: CQK80BTOT - P 65.45
A: CQK80ATOT - P 65.45

SAVOY K

SAVOY K80

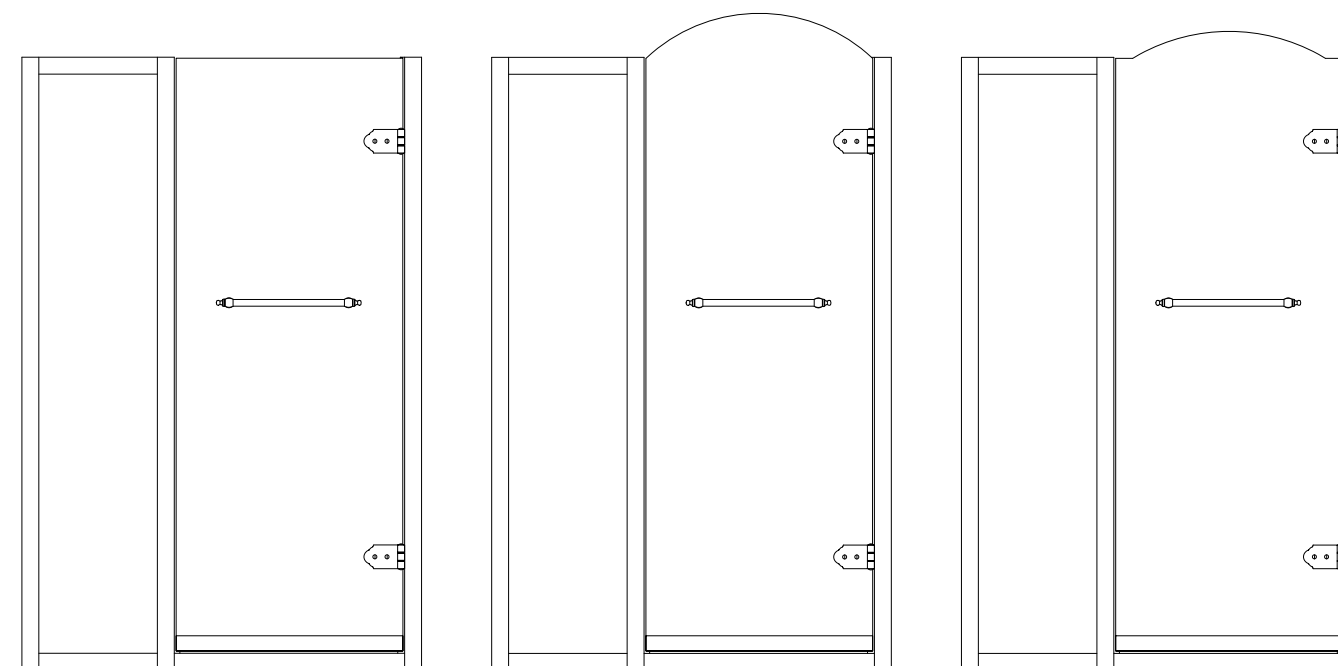

C

cm L: 118/122 x H: 181
L: 46 1/2" - 48" x H: 71 1/4"

B

cm L: 118/122 x H: 194
L: 46 1/2" - 48" x H: 76 3/8"

A

cm L: 118/122 x H: 189
L: 46 1/2" - 48" x H: 74 3/8"



PARETE PER DOCCIA - VETRO DECORATO
SHOWER ENCLOSURE - DECORATED GLASS
DUSCHEWAND - GLAS DEKORIERT
PAROI DE DOUCHE - VERRE DÉCORÉ
PUERTA PARA DUCHA - VIDRIO DECORADO
ДВЕРЬ ДЛЯ ДУША - СТЕКЛО ДЕКОРИРОВАННОЕ

CROMO
CHROME
CHROM
CHROME
CROMO
XPOM

C: CQK80CDCR - P 62.58
B: CQK80BDCR - P 64.60
A: CQK80ADCR - P 64.60

ORO CHIARO
LIGHT GOLD
HELLGOLD
OR CLAIR
ORO CLARO
СВЕТЛОЕ ЗОЛОТО

C: CQK80CDOT - P 71.91
B: CQK80BDOT - P 73.93
A: CQK80ADOT - P 73.93

SAVOY K

SAVOY K90

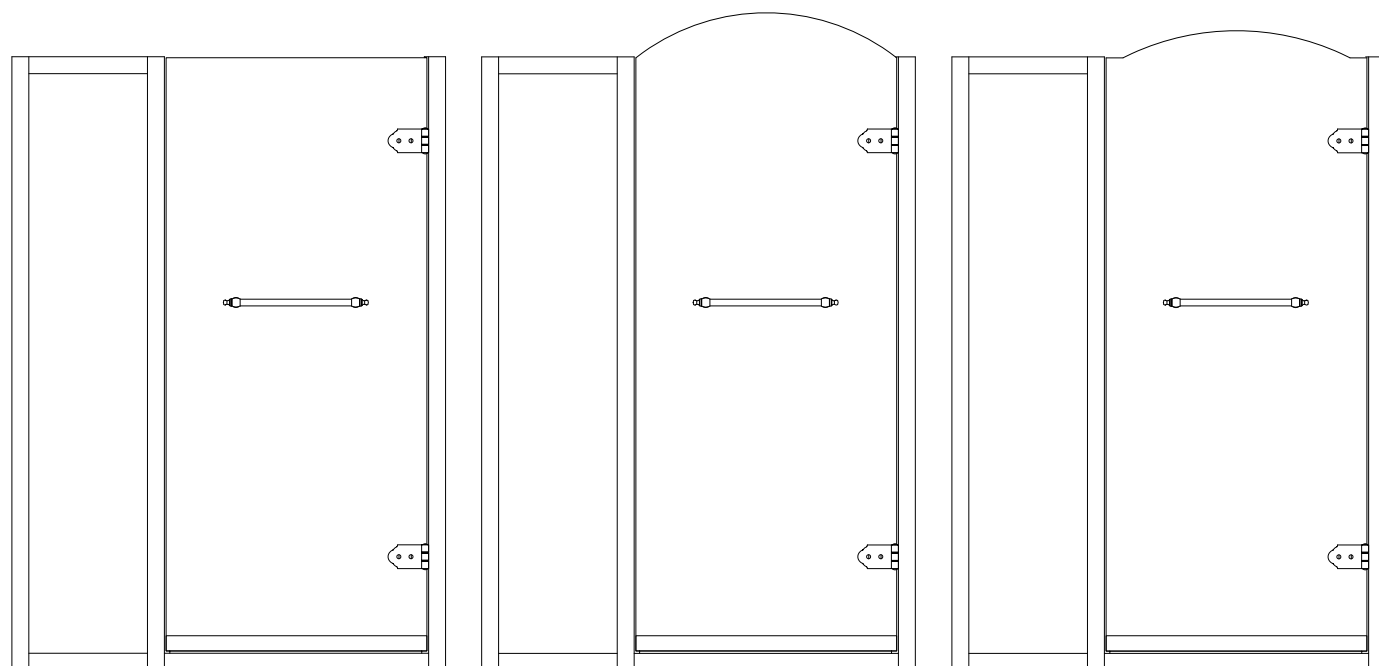

C

cm L: 128/132 x H: 181
L: 50 3/8" - 52" x H: 71 1/4"

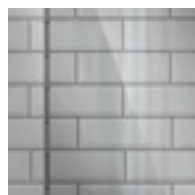

PARETE PER DOCCIA - VETRO TRASPARENTE
SHOWER ENCLOSURE - CLEAR GLASS
DUSCHEWAND - TRANSPARENT GLAS
PAROI DE DOUCHE - VERRE TRANSPARENT
PUERTA PARA DUCHA - VIDRIO TRANSPARENTE
ДВЕРЬ ДЛЯ ДУША - СТЕКЛО ПРОЗРАЧНОЕ

CROMO
CHROME
CHROM
CHROME
CROMO
ХРОМ

C: CQK90CTCR - P 55.46
B: CQK90BTCR - P 57.48
A: CQK90ATCR - P 57.48

ORO CHIARO
LIGHT GOLD
HELLGOLD
OR CLAIR
ORO CLARO
СВЕТЛОЕ ЗОЛОТО

C: CQK90CTOT - P 64.93
B: CQK90BTOT - P 66.95
A: CQK90ATOT - P 66.95

B

cm L: 128/132 x H: 194
L: 50 3/8" - 52" x H: 76 3/8"

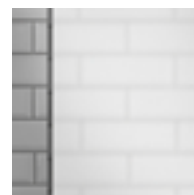

PARETE PER DOCCIA - VETRO SATINATO
SHOWER ENCLOSURE - FROSTED GLASS
DUSCHEWAND - GLAS SATINIERT
PAROI DE DOUCHE - VERRE DÉPOLI
PUERTA PARA DUCHA - VIDRIO SATINADO
ДВЕРЬ ДЛЯ ДУША - СТЕКЛО САТИНИРОВАННОЕ

CROMO
CHROME
CHROM
CHROME
CROMO
ХРОМ

C: CQK90CSCR - P 62.84
B: CQK90BSCR - P 64.86
A: CQK90ASCR - P 64.86

ORO CHIARO
LIGHT GOLD
HELLGOLD
OR CLAIR
ORO CLARO
СВЕТЛОЕ ЗОЛОТО

C: CQK90CSOT - P 72.31
B: CQK90BSOT - P 74.33
A: CQK90ASOT - P 74.33

A

cm L: 128/132 x H: 189
L: 50 3/8" - 52" x H: 74 3/8"

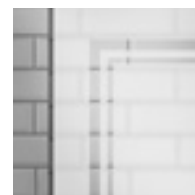

PARETE PER DOCCIA - VETRO DECORATO
SHOWER ENCLOSURE - DECORATED GLASS
DUSCHEWAND - GLAS DEKORIERT
PAROI DE DOUCHE - VERRE DÉCORÉ
PUERTA PARA DUCHA - VIDRIO DECORADO
ДВЕРЬ ДЛЯ ДУША - СТЕКЛО ДЕКОРИРОВАННОЕ

CROMO
CHROME
CHROM
CHROME
CROMO
ХРОМ

C: CQK90CDCR - P 63.94
B: CQK90BDCR - P 65.96
A: CQK90ADCR - P 65.96

ORO CHIARO
LIGHT GOLD
HELLGOLD
OR CLAIR
ORO CLARO
СВЕТЛОЕ ЗОЛОТО

C: CQK90CDOT - P 73.41
B: CQK90BDOT - P 75.43
A: CQK90ADOT - P 75.43





SAVOY V

SU RICHIESTA È POSSIBILE PERSONALIZZARE I VETRI CON DISEGNI, INIZIALI E/O LOGHI E I PROFILI CON ELEMENTI DECORATIVI (VEDI PAGINA 390)
 UPON REQUEST, THE GLASS CAN BE CUSTOMISED WITH DESIGNS, INITIALS AND/OR LOGOS AND PROFILES WITH DECORATIVE ELEMENTS (SEE PAGE 390)
 AUF ANFRAGE IST ES MÖGLICH, DAS GLAS MIT MUSTERN, INITIALEN UND/ODER LOGOS SOWIE AUCH DIE PROFILEN MIT DEKORATIV-ELEMENTEN ZU VERSEHEN (SIEHE SEITE 390)
 POSSIBILITÉ DE PERSONNALISER, SUR DEMANDE, LES VERRÉS AVEC DESSINS, INITIALES ET/OU LOGOS ET LES PROFILES AVEC DES ELEMENTS DECORATIFS (VOIR PAGE 390)
 BAJO PEDIDO SE PUEDEN PERSONALIZAR LOS CRISTALES CON DIBUJOS, INICIALES Y/O LOGOS Y LOS PERFILES CON ELEMENTOS DECORATIVOS (VÉASE PÁGINA 390)
 ПО ЗАПРОСУ МОЖНО ИЗГОТОВИТЬ НА ЗАКАЗ СТЕКЛО С РИСУНКАМИ, ИНИЦИАЛАМИ И/ИЛИ ЛОГ ОТИПАМИ И ПРОФИЛИ С ДЕКОРАТИВНЫМИ ЭЛЕМЕНТАМИ (СМ.СТРАНИЦУ 390)

SUPPLEMENTO P 2.08 PER VETRO FUMO O EXTRA CHIARO
 EXTRA CHARGE OF P 2.08 FOR SMOKED OR EXTRA CLEAR GLASS
 AUFPREIS P 2.08 FÜR RAUCHGLAS ODER EXTRA KLARES GLAS
 SUPPLÉMENT P 2.08 POUR VERRÉ FUMÉ OU EXTRA CLAIR
 SUPLEMENTO P 2.08 POR CRISTAL ACABADO AHUMADO O EXTRA CLARO
 ДОПОЛНИТЕЛЬНАЯ СТОИМОСТЬ P 2.08 ДЛЯ ТОНИРОВАННОГО ИЛИ ЭКСТРАПРОЗРАЧНОГО СТЕКЛА

SAVOY V

SAVOY V70

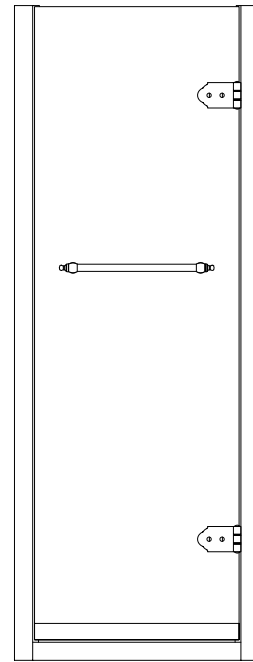

C

cm L: 68/72 x H: 181
L: 26 3/4" - 28 3/8" x H: 71 1/4"

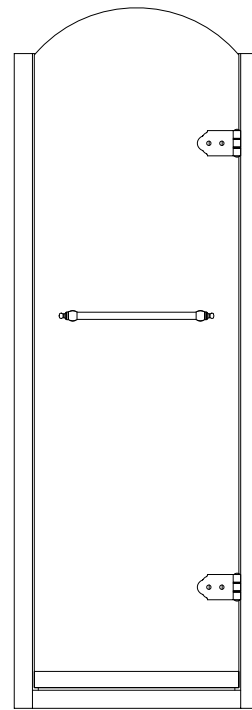

B

cm L: 68/72 x H: 194
L: 26 3/4" - 28 3/8" x H: 76 3/8"

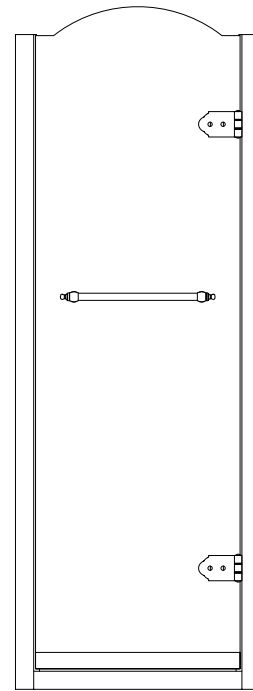

A

cm L: 68/72 x H: 189
L: 26 3/4" - 28 3/8" x H: 74 3/8"

SAVOY V

SAVOY V80

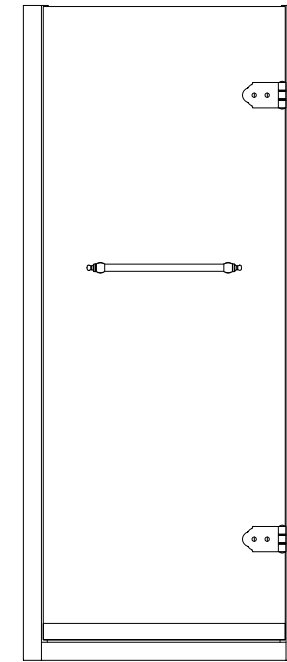

C

cm L: 78/82 x H: 181
L: 30 3/4" - 32 1/4" x H: 71 1/4"

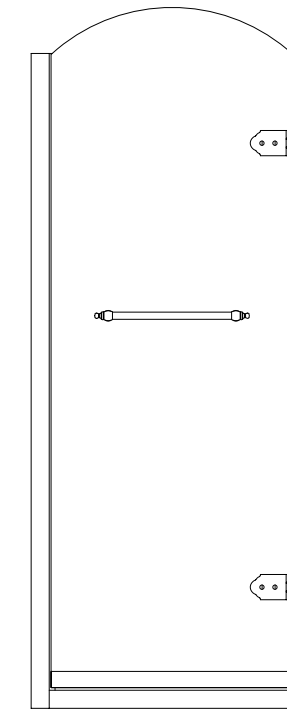

B

cm L: 78/82 x H: 194
L: 30 3/4" - 32 1/4" x H: 76 3/8"

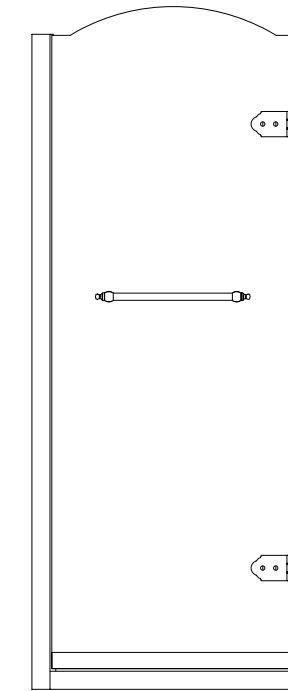

A

cm L: 78/82 x H: 189
L: 30 3/4" - 32 1/4" x H: 74 3/8"



PARETE PER DOCCIA - VETRO TRASPARENTE
SHOWER ENCLOSURE - CLEAR GLASS
DUSCHEWAND - TRANSPARENT GLAS
PAROI DE DOUCHE - VERRE TRANSPARENT
PUERTA PARA DUCHA - VIDRIO TRANSPARENTE
ДВЕРЬ ДЛЯ ДУША - СТЕКЛО ПРОЗРАЧНОЕ

CROMO
CHROME
CHROM
CHROME
CROMO
XPOM

C: CQV70CTCR - P 35.85
B: CQV70BTCTCR - P 37.87
A: CQV70ATCR - P 37.87

ORO CHIARO
LIGHT GOLD
HELLGOLD
OR CLAIR
ORO CLARO
СВЕТЛОЕ ЗОЛОТО

C: CQV70CTOT - P 41.87
B: CQV70BTOT - P 43.89
A: CQV70ATOT - P 43.89

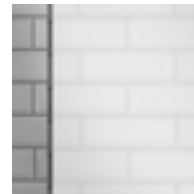

PARETE PER DOCCIA - VETRO SATINATO
SHOWER ENCLOSURE - FROSTED GLASS
DUSCHEWAND - GLAS SATINIERT
PAROI DE DOUCHE - VERRE DÉPOLI
PUERTA PARA DUCHA - VIDRIO SATINADO
ДВЕРЬ ДЛЯ ДУША - СТЕКЛО САТИНИРОВАННОЕ

CROMO
CHROME
CHROM
CHROME
CROMO
XPOM

C: CQV70CSCR - P 39.10
B: CQV70BSOCR - P 41.12
A: CQV70ASOCR - P 41.12

ORO CHIARO
LIGHT GOLD
HELLGOLD
OR CLAIR
ORO CLARO
СВЕТЛОЕ ЗОЛОТО

C: CQV70CSOT - P 45.12
B: CQV70BSOT - P 47.14
A: CQV70ASOT - P 47.14

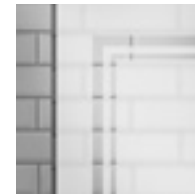

PARETE PER DOCCIA - VETRO DECORATO
SHOWER ENCLOSURE - DECORATED GLASS
DUSCHEWAND - GLAS DEKORIERT
PAROI DE DOUCHE - VERRE DÉCORÉ
PUERTA PARA DUCHA - VIDRIO DECORADO
ДВЕРЬ ДЛЯ ДУША - СТЕКЛО ДЕКОРИРОВАННОЕ

CROMO
CHROME
CHROM
CHROME
CROMO
XPOM

C: CQV70CDCR - P 39.86
B: CQV70BDCR - P 41.88
A: CQV70ADCR - P 41.88

ORO CHIARO
LIGHT GOLD
HELLGOLD
OR CLAIR
ORO CLARO
СВЕТЛОЕ ЗОЛОТО

C: CQV70CDOT - P 45.88
B: CQV70BDOT - P 47.90
A: CQV70ADOT - P 47.90



PARETE PER DOCCIA - VETRO TRASPARENTE
SHOWER ENCLOSURE - CLEAR GLASS
DUSCHEWAND - TRANSPARENT GLAS
PAROI DE DOUCHE - VERRE TRANSPARENT
PUERTA PARA DUCHA - VIDRIO TRANSPARENTE
ДВЕРЬ ДЛЯ ДУША - СТЕКЛО ПРОЗРАЧНОЕ

CROMO
CHROME
CHROM
CHROME
CROMO
XPOM

C: CQV80CTCR - P 36.11
B: CQV80BTCTCR - P 38.13
A: CQV80ATCR - P 38.13

ORO CHIARO
LIGHT GOLD
HELLGOLD
OR CLAIR
ORO CLARO
СВЕТЛОЕ ЗОЛОТО

C: CQV80CTOT - P 42.19
B: CQV80BTOT - P 44.21
A: CQV80ATOT - P 44.21



PARETE PER DOCCIA - VETRO SATINATO
SHOWER ENCLOSURE - FROSTED GLASS
DUSCHEWAND - GLAS SATINIERT
PAROI DE DOUCHE - VERRE DÉPOLI
PUERTA PARA DUCHA - VIDRIO SATINADO
ДВЕРЬ ДЛЯ ДУША - СТЕКЛО САТИНИРОВАННОЕ

CROMO
CHROME
CHROM
CHROME
CROMO
XPOM

C: CQV80CSCR - P 40.12
B: CQV80BSOCR - P 42.14
A: CQV80ASOCR - P 42.14

ORO CHIARO
LIGHT GOLD
HELLGOLD
OR CLAIR
ORO CLARO
СВЕТЛОЕ ЗОЛОТО

C: CQV80CSOT - P 46.20
B: CQV80BSOT - P 48.22
A: CQV80ASOT - P 48.22

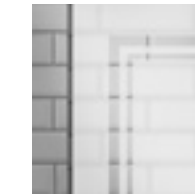

PARETE PER DOCCIA - VETRO DECORATO
SHOWER ENCLOSURE - DECORATED GLASS
DUSCHEWAND - GLAS DEKORIERT
PAROI DE DOUCHE - VERRE DÉCORÉ
PUERTA PARA DUCHA - VIDRIO DECORADO
ДВЕРЬ ДЛЯ ДУША - СТЕКЛО ДЕКОРИРОВАННОЕ

CROMO
CHROME
CHROM
CHROME
CROMO
XPOM

C: CQV80CDCR - P 40.80
B: CQV80BDCR - P 42.82
A: CQV80ADCR - P 42.82

ORO CHIARO
LIGHT GOLD
HELLGOLD
OR CLAIR
ORO CLARO
СВЕТЛОЕ ЗОЛОТО

C: CQV80CDOT - P 46.88
B: CQV80BDOT - P 48.90
A: CQV80ADOT - P 48.90

SAVOY V

SAVOY V90

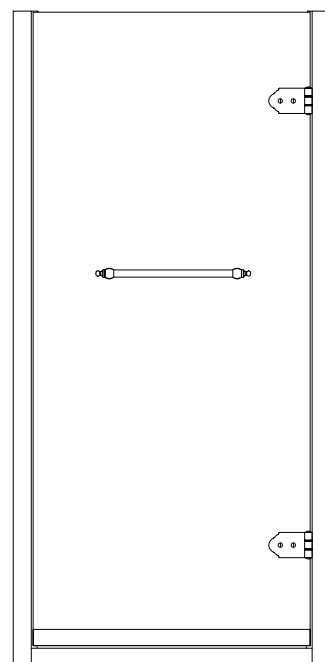

C

cm L: 88/92 x H: 181
L: 35 5/8" - 36 1/4" x H: 71 1/4"

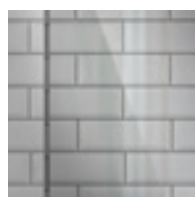

PARETE PER DOCCIA - VETRO TRASPARENTE
SHOWER ENCLOSURE - CLEAR GLASS
DUSCHEWAND - TRANSPARENT GLAS
PAROI DE DOUCHE - VERRE TRANSPARENT
PUERTA PARA DUCHA - VIDRIO TRANSPARENTE
ДВЕРЬ ДЛЯ ДУША - СТЕКЛО ПРОЗРАЧНОЕ

CROMO
CHROME
CHROM
CHROME
CROMO
ХРОМ

C: CQV90CTCR - P 37.04
B: CQV90BTCR - P 39.06
A: CQV90ATCR - P 39.06

ORO CHIARO
LIGHT GOLD
HELLGOLD
OR CLAIR
ORO CLARO
СВЕТЛОЕ ЗОЛОТО

C: CQV90CTOT - P 43.34
B: CQV90BTOT - P 45.36
A: CQV90ATOT - P 45.36

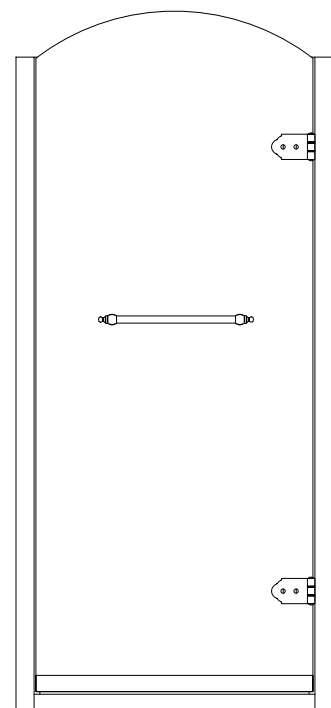

B

cm L: 88/92 x H: 194
L: 35 5/8" - 36 1/4" x H: 76 3/8"

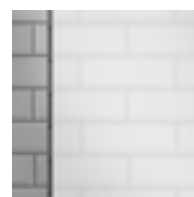

PARETE PER DOCCIA - VETRO SATINATO
SHOWER ENCLOSURE - FROSTED GLASS
DUSCHEWAND - GLAS SATINIERT
PAROI DE DOUCHE - VERRE DÉPOLI
PUERTA PARA DUCHA - VIDRIO SATINADO
ДВЕРЬ ДЛЯ ДУША - СТЕКЛО САТИНИРОВАННОЕ

CROMO
CHROME
CHROM
CHROME
CROMO
ХРОМ

C: CQV90CSCR - P 41.05
B: CQV90BSCR - P 43.07
A: CQV90ASCR - P 43.07

ORO CHIARO
LIGHT GOLD
HELLGOLD
OR CLAIR
ORO CLARO
СВЕТЛОЕ ЗОЛОТО

C: CQV90CSOT - P 47.35
B: CQV90BSOT - P 49.37
A: CQV90ASOT - P 49.37

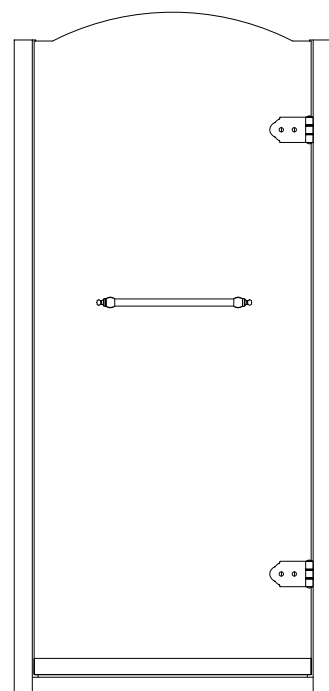

A

cm L: 88/92 x H: 189
L: 35 5/8" - 36 1/4" x H: 74 3/8"

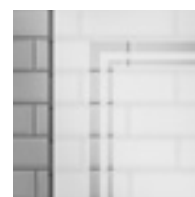

PARETE PER DOCCIA - VETRO DECORATO
SHOWER ENCLOSURE - DECORATED GLASS
DUSCHEWAND - GLAS DEKORIERT
PAROI DE DOUCHE - VERRE DÉCORÉ
PUERTA PARA DUCHA - VIDRIO DECORADO
ДВЕРЬ ДЛЯ ДУША - СТЕКЛО ДЕКОРИРОВАННОЕ

CROMO
CHROME
CHROM
CHROME
CROMO
ХРОМ

C: CQV90CDCR - P 41.73
B: CQV90BDCR - P 43.75
A: CQV90ADCR - P 43.75

ORO CHIARO
LIGHT GOLD
HELLGOLD
OR CLAIR
ORO CLARO
СВЕТЛОЕ ЗОЛОТО

C: CQV90CDOT - P 48.03
B: CQV90BDOT - P 50.05
A: CQV90ADOT - P 50.05





SAVOY J

SU RICHIESTA È POSSIBILE PERSONALIZZARE I VETRI CON DISEGNI, INIZIALI E/O LOGHI E I PROFILI CON ELEMENTI DECORATIVI (VEDI PAGINA 390)
 UPON REQUEST, THE GLASS CAN BE CUSTOMISED WITH DESIGNS, INITIALS AND/OR LOGOS AND PROFILES WITH DECORATIVE ELEMENTS (SEE PAGE 390)
 AUF ANFRAGE IST ES MÖGLICH, DAS GLAS MIT MUSTERN, INITIALEN UND/ODER LOGOS SOWIE AUCH DIE PROFILEN MIT DEKORATIV-ELEMENTEN ZU VERSEHEN (SIEHE SEITE 390)
 POSSIBILITÉ DE PERSONNALISER, SUR DEMANDE, LES VERRES AVEC DESSINS, INICIALES ET/OU LOGOS ET LES PROFILES AVEC DES ELEMENTS DECORATIFS (VOIR PAGE 390)
 BAJO PEDIDO SE PUEDEN PERSONALIZAR LOS CRISTALES CON DIBUJOS, INICIALES Y/O LOGOS Y LOS PERFILES CON ELEMENTOS DECORATIVOS (VÉASE PÁGINA 390)
 ПО ЗАПРОСУ МОЖНО ИЗГОТОВИТЬ НА ЗАКАЗ СТЕКЛО С РИСУНКАМИ, ИНИЦИАЛАМИ И/ИЛИ ЛОГ ОТИПАМИ И ПРОФИЛИ С ДЕКОРАТИВНЫМИ ЭЛЕМЕНТАМИ (СМ.СТРАНИЦУ 390)

SUPPLEMENTO P 2.08 PER VETRO FUMO O EXTRA CHIARO
 EXTRA CHARGE OF P 2.08 FOR SMOKED OR EXTRA CLEAR GLASS
 AUFPREIS P 2.08 FÜR RAUCHGLAS ODER EXTRA KLARES GLAS
 SUPPLÉMENT P 2.08 POUR VERRE FUMÉ OU EXTRA CLAIR
 SUPLEMENTO P 2.08 POR CRISTAL ACABADO AHUMADO O EXTRA CLARO
 ДОПОЛНИТЕЛЬНАЯ СТОИМОСТЬ P 2.08 ДЛЯ ТОНИРОВАННОГО ИЛИ ЭКСТРАПРОЗРАЧНОГО СТЕКЛА

I PREZZI DI SEGUITO INDICATI SI INTENDONO SEMPRE CON LATO FISSO TRASPARENTE, PER OGNI PARTE FISSA DECORATA O SATINATA SI DEVE CALCOLARE UN EXTRA DI P 3.58
 THE PRICES SHOWN BELOW ALWAYS REFER TO A TRANSPARENT FIXED SIDE; FOR EACH DECORATED OR FROSTED GLASS FIXED PART, AN EXTRA CHARGE OF P 3.58 MUST BE ADDED
 DIE FOLGENDEN PREISE VERSTEHEN SICH IMMER MIT FESTER TRANSPARENTER SEITE, FÜR JEDES FESTE DEKORIERTE ODER SATINIERTER TEIL WIRD EIN AUFPREIS VON P 3.58 BERECHNET
 LES PRIX INDICUÉS CI-APRÈS SE RÉFÈRENT TOUJOURS AU PRODUIT AVEC CÔTÉ FIXE TRANSPARENT, POUR CHAQUE PARTIE FIXE DÉCORÉE OU SATINÉE IL FAUT CALCULER UN SUPPLÉMENT DE P 3.58
 LOS PRECIOS QUE SE INDICAN A CONTINUACIÓN SE REFIEREN A ARTÍCULOS CON LATERAL FIJO TRANSPARENTE, POR CADA PARTE FIJA ADORNADA O SATINADA SE DEBERÁ AÑADIR UN SUPLEMENTO DE P 3.58
 ПРИВЕДЕННЫЕ НИЖЕ ЦЕНЫ ВСЕГДА ПОДРАЗУМЕВАЮТ ПРОЗРАЧНУЮ ФИКСИРОВАННУЮ СТОРОНУ, ДЛЯ КАЖДОЙ ДЕКОРИРОВАННОЙ ИЛИ МАТОВОЙ ФИКСИРОВАННОЙ ЧАСТИ НЕОБХОДИМО РАССЧИТАТЬ ДОПОЛНИТЕЛЬНУЮ СТОИМОСТЬ P 3.58

SAVOY J

SAVOY J90

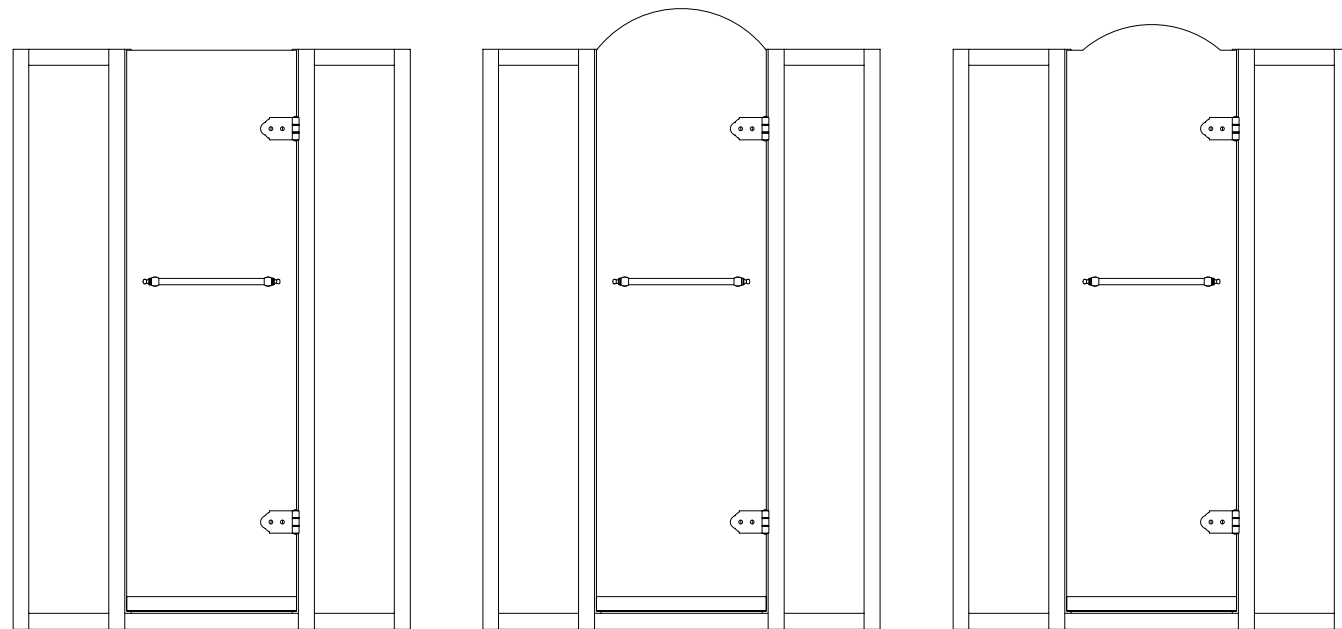

C

cm L: 89/91 x H: 181 x D: 89/91
L: 35" - 35 7/8" x H: 71 1/4" D: 35" - 35 7/8"

B

cm L: 89/91 x H: 194 x D: 89/91
L: 35" - 35 7/8" x H: 76 3/8" D: 35" - 35 7/8"

A

cm L: 89/91 x H: 189 x D: 89/91
L: 35" - 35 7/8" x H: 74 3/8" D: 35" - 35 7/8"

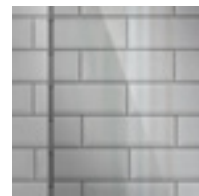

PARETE PER DOCCIA - VETRO TRASPARENTE
SHOWER ENCLOSURE - CLEAR GLASS
DUSCHEWAND - TRANSPARENT GLAS
PAROI DE DOUCHE - VERRE TRANSPARENT
PUERTA PARA DUCHA - VIDRIO TRANSPARENTE
ДВЕРЬ ДЛЯ ДУША - СТЕКЛО ПРОЗРАЧНОЕ

CROMO
CHROME
CHROM
CHROME
CROMO
ХРОМ

C: CQJ90CTCR - P 68.21
B: CQJ90BTCR - P 70.23
A: CQJ90ATCR - P 70.23

ORO CHIARO
LIGHT GOLD
HELLGOLD
OR CLAIR
ORO CLARO
СВЕТЛОЕ ЗОЛОТО

C: CQJ90CTOT - P 71.22
B: CQJ90BTOT - P 73.24
A: CQJ90ATOT - P 73.24

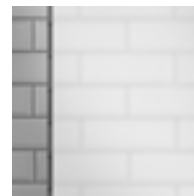

PARETE PER DOCCIA - VETRO SATINATO
SHOWER ENCLOSURE - FROSTED GLASS
DUSCHEWAND - GLAS SATINIERT
PAROI DE DOUCHE - VERRE DÉPOLI
PUERTA PARA DUCHA - VIDRIO SATINADO
ДВЕРЬ ДЛЯ ДУША - СТЕКЛО САТИНИРОВАННОЕ

CROMO
CHROME
CHROM
CHROME
CROMO
ХРОМ

C: CQJ90CSCR - P 80.51
B: CQJ90BSCR - P 82.53
A: CQJ90ASCR - P 82.53

ORO CHIARO
LIGHT GOLD
HELLGOLD
OR CLAIR
ORO CLARO
СВЕТЛОЕ ЗОЛОТО

C: CQJ90CSOT - P 83.52
B: CQJ90BSOT - P 85.54
A: CQJ90ASOT - P 85.54

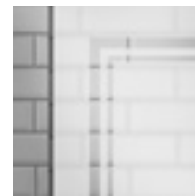

PARETE PER DOCCIA - VETRO DECORATO
SHOWER ENCLOSURE - DECORATED GLASS
DUSCHEWAND - GLAS DEKORIERT
PAROI DE DOUCHE - VERRE DÉCORÉ
PUERTA PARA DUCHA - VIDRIO DECORADO
ДВЕРЬ ДЛЯ ДУША - СТЕКЛО ДЕКОРИРОВАННОЕ

CROMO
CHROME
CHROM
CHROME
CROMO
ХРОМ

C: CQJ90CDCR - P 82.15
B: CQJ90BDCR - P 84.17
A: CQJ90ADCR - P 84.17

ORO CHIARO
LIGHT GOLD
HELLGOLD
OR CLAIR
ORO CLARO
СВЕТЛОЕ ЗОЛОТО

C: CQJ90CDOT - P 85.16
B: CQJ90BDOT - P 87.18
A: CQJ90ADOT - P 87.18

SAVOY J

SAVOY J100

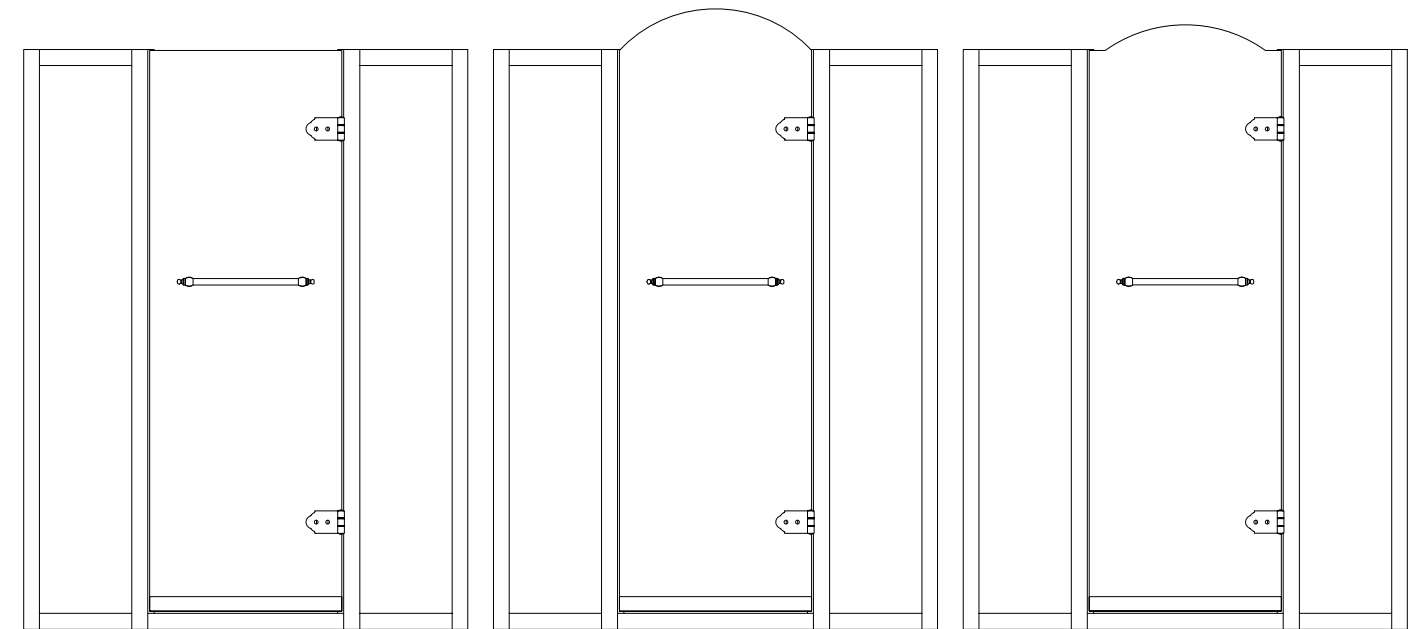

C

cm L: 99/101 x H: 181 x D: 99/101
L: 39" - 39 3/4" x H: 71 1/4" D: 39" - 39 3/4"

B

cm L: 99/101 x H: 194 x D: 99/101
L: 39" - 39 3/4" x H: 76 3/8" D: 39" - 39 3/4"

A

cm L: 99/101 x H: 189 x D: 99/101
L: 39" - 39 3/4" x H: 74 3/8" D: 39" - 39 3/4"

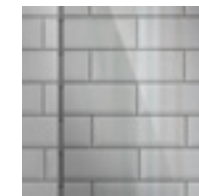

PARETE PER DOCCIA - VETRO TRASPARENTE
SHOWER ENCLOSURE - CLEAR GLASS
DUSCHEWAND - TRANSPARENT GLAS
PAROI DE DOUCHE - VERRE TRANSPARENT
PUERTA PARA DUCHA - VIDRIO TRANSPARENTE
ДВЕРЬ ДЛЯ ДУША - СТЕКЛО ПРОЗРАЧНОЕ

CROMO
CHROME
CHROM
CHROME
CROMO
ХРОМ

C: CQJ100CTCR - P 70.14
B: CQJ100BTCR - P 72.16
A: CQJ100ATCR - P 72.16

ORO CHIARO
LIGHT GOLD
HELLGOLD
OR CLAIR
ORO CLARO
СВЕТЛОЕ ЗОЛОТО

C: CQJ100CTOT - P 74.78
B: CQJ100BTOT - P 76.80
A: CQJ100ATOT - P 76.80



PARETE PER DOCCIA - VETRO SATINATO
SHOWER ENCLOSURE - FROSTED GLASS
DUSCHEWAND - GLAS SATINIERT
PAROI DE DOUCHE - VERRE DÉPOLI
PUERTA PARA DUCHA - VIDRIO SATINADO
ДВЕРЬ ДЛЯ ДУША - СТЕКЛО САТИНИРОВАННОЕ

CROMO
CHROME
CHROM
CHROME
CROMO
ХРОМ

C: CQJ100CSCR - P 84.54
B: CQJ100BSCR - P 86.56
A: CQJ100ASCR - P 86.56

ORO CHIARO
LIGHT GOLD
HELLGOLD
OR CLAIR
ORO CLARO
СВЕТЛОЕ ЗОЛОТО

C: CQJ100CSOT - P 89.18
B: CQJ100BSOT - P 91.20
A: CQJ100ASOT - P 91.20

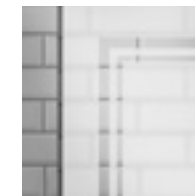

PARETE PER DOCCIA - VETRO DECORATO
SHOWER ENCLOSURE - DECORATED GLASS
DUSCHEWAND - GLAS DEKORIERT
PAROI DE DOUCHE - VERRE DÉCORÉ
PUERTA PARA DUCHA - VIDRIO DECORADO
ДВЕРЬ ДЛЯ ДУША - СТЕКЛО ДЕКОРИРОВАННОЕ

CROMO
CHROME
CHROM
CHROME
CROMO
ХРОМ

C: CQJ100CDCR - P 86.26
B: CQJ100BDCR - P 88.28
A: CQJ100ADCR - P 88.28

ORO CHIARO
LIGHT GOLD
HELLGOLD
OR CLAIR
ORO CLARO
СВЕТЛОЕ ЗОЛОТО

C: CQJ100CDOT - P 90.90
B: CQJ100BDOT - P 92.92
A: CQJ100ADOT - P 92.92



SAVOY T

SU RICHIESTA È POSSIBILE PERSONALIZZARE I VETRI CON DISEGNI, INIZIALI E/O LOGHI E I PROFILI CON ELEMENTI DECORATIVI (VEDI PAGINA 390)
UPON REQUEST, THE GLASS CAN BE CUSTOMISED WITH DESIGNS, INITIALS AND/OR LOGOS AND PROFILES WITH DECORATIVE ELEMENTS (SEE PAGE 390)
AUF ANFRAGE IST ES MÖGLICH, DAS GLAS MIT MUSTERN, INITIALEN UND/ODER LOGOS SOWIE AUCH DIE PROFILN MIT DEKORATIV-ELEMENTEN ZU VERSEHEN (SIEHE SEITE 390)
POSSIBILITÉ DE PERSONNALISER, SUR DEMANDE, LES VERRS AVEC DESSINS, INITIALES ET/OU LOGOS ET LES PROFILES AVEC DES ELEMENTS DECORATIFS (VOIR PAGE 390)
BAJO PEDIDO SE PUEDEN PERSONALIZAR LOS CRISTALES CON DIBUJOS, INICIALES Y/O LOGOS Y LOS PERFILES CON ELEMENTOS DECORATIVOS (VEASE PÁGINA 390)
ПО ЗАПРОСУ МОЖНО ИЗГОТОВИТЬ НА ЗАКАЗ СТЕКЛО С РИСУНКАМИ, ИНИЦИАЛАМИ И/ИЛИ ЛОГ ОТИПАМИ И ПРОФИЛИ С ДЕКОРАТИВНЫМИ ЭЛЕМЕНТАМИ (СМ.СТРАНИЦУ 390)

SAVOY T

SAVOY T80

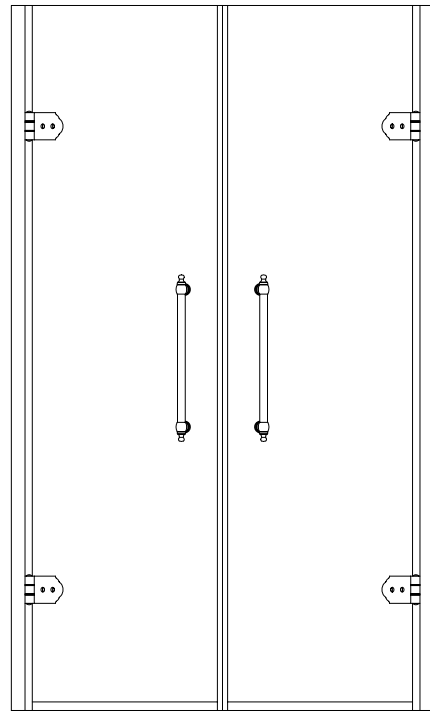

cm L: 79/81 x H: 181 x D: 79/81
L: 31 1/8" - 31 7/8" x H: 71 1/4" D: 31 1/8" - 31 7/8"

SAVOY T

SAVOY T90

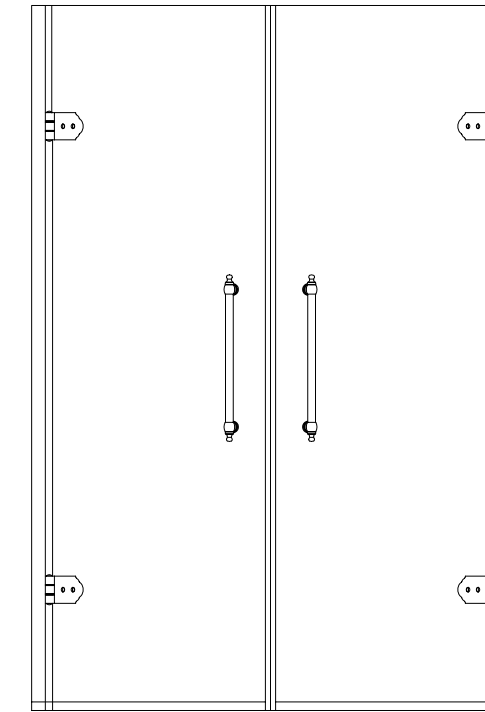

cm L: 89/91 x H: 181 x D: 89/91
L: 35" - 35 7/8" x H: 71 1/4" D: 35" - 35 7/8"



CABINE DOCCIA AD ANGOLO - VETRO TRASPARENTE
CORNER ENCLOSURES - CLEAR GLASS
ECK DUSCHKABINEN - TRANSPARENT GLAS
CABINE DE DOUCHE A COIN - VERRRE TRANSPARENT
CABINAS DUCHA EN ANGULO - VIDRIO TRANSPARENTE
ДУШЕВЫЕ КАБИНЫ УГЛОВЫЕ - СТЕКЛО ПРОЗРАЧНОЕ

CROMO
CHROME
CHROM
CHROME
CROMO
ХРОМ

T/80
P 51.25

ORO CHIARO
LIGHT GOLD
HELLGOLD
OR CLAIR
ORO CLARO
СВЕТЛОЕ ЗОЛОТО

T/80
P 58.71

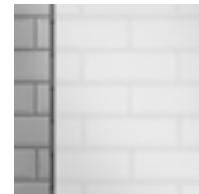

CABINE DOCCIA AD ANGOLO - VETRO SATINATO
CORNER ENCLOSURES - FROSTED GLASS
ECK DUSCHKABINEN - GLAS SATINIERT
CABINE DE DOUCHE A COIN - VERRRE DÉPOLI
CABINAS DUCHA EN ANGULO - VIDRIO SATINADO
ДУШЕВЫЕ КАБИНЫ УГЛОВЫЕ - СТЕКЛО САТИНИРОВАННОЕ

CROMO
CHROME
CHROM
CHROME
CROMO
ХРОМ

T/80
P 59.21

ORO CHIARO
LIGHT GOLD
HELLGOLD
OR CLAIR
ORO CLARO
СВЕТЛОЕ ЗОЛОТО

T/80
P 66.67

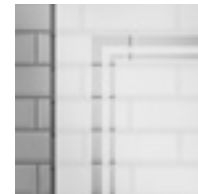

CABINE DOCCIA AD ANGOLO - VETRO DECORATO
CORNER ENCLOSURES - DECORATED GLASS
ECK DUSCHKABINEN - GLAS DEKORIERT
CABINE DE DOUCHE A COIN - VERRRE DÉCORÉ
CABINAS DUCHA EN ANGULO - VIDRIO DECORADO
ДУШЕВЫЕ КАБИНЫ УГЛОВЫЕ - СТЕКЛО ДЕКОРИРОВАННОЕ

CROMO
CHROME
CHROM
CHROME
CROMO
ХРОМ

T/80
P 65.31

ORO CHIARO
LIGHT GOLD
HELLGOLD
OR CLAIR
ORO CLARO
СВЕТЛОЕ ЗОЛОТО

T/80
P 72.77



CABINE DOCCIA AD ANGOLO - VETRO TRASPARENTE
CORNER ENCLOSURES - CLEAR GLASS
ECK DUSCHKABINEN - TRANSPARENT GLAS
CABINE DE DOUCHE A COIN - VERRRE TRANSPARENT
CABINAS DUCHA EN ANGULO - VIDRIO TRANSPARENTE
ДУШЕВЫЕ КАБИНЫ УГЛОВЫЕ - СТЕКЛО ПРОЗРАЧНОЕ

CROMO
CHROME
CHROM
CHROME
CROMO
ХРОМ

T/90
P 52.18

ORO CHIARO
LIGHT GOLD
HELLGOLD
OR CLAIR
ORO CLARO
СВЕТЛОЕ ЗОЛОТО

T/90
P 59.67



CABINE DOCCIA AD ANGOLO - VETRO SATINATO
CORNER ENCLOSURES - FROSTED GLASS
ECK DUSCHKABINEN - GLAS SATINIERT
CABINE DE DOUCHE A COIN - VERRRE DÉPOLI
CABINAS DUCHA EN ANGULO - VIDRIO SATINADO
ДУШЕВЫЕ КАБИНЫ УГЛОВЫЕ - СТЕКЛО САТИНИРОВАННОЕ

CROMO
CHROME
CHROM
CHROME
CROMO
ХРОМ

T/90
P 60.14

ORO CHIARO
LIGHT GOLD
HELLGOLD
OR CLAIR
ORO CLARO
СВЕТЛОЕ ЗОЛОТО

T/90
P 67.63

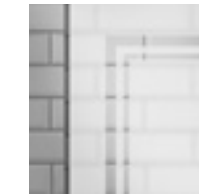

CABINE DOCCIA AD ANGOLO - VETRO DECORATO
CORNER ENCLOSURES - DECORATED GLASS
ECK DUSCHKABINEN - GLAS DEKORIERT
CABINE DE DOUCHE A COIN - VERRRE DÉCORÉ
CABINAS DUCHA EN ANGULO - VIDRIO DECORADO
ДУШЕВЫЕ КАБИНЫ УГЛОВЫЕ - СТЕКЛО ДЕКОРИРОВАННОЕ

CROMO
CHROME
CHROM
CHROME
CROMO
ХРОМ

T/90
P 66.25

ORO CHIARO
LIGHT GOLD
HELLGOLD
OR CLAIR
ORO CLARO
СВЕТЛОЕ ЗОЛОТО

T/90
P 73.74



SAVOY W

SU RICHIESTA È POSSIBILE PERSONALIZZARE I VETRI CON DISEGNI, INIZIALI E/O LOGHI E I PROFILI CON ELEMENTI DECORATIVI (VEDI PAGINA 390)
 UPON REQUEST, THE GLASS CAN BE CUSTOMISED WITH DESIGNS, INITIALS AND/OR LOGOS AND PROFILES WITH DECORATIVE ELEMENTS (SEE PAGE 390)
 AUF ANFRAGE IST ES MÖGLICH, DAS GLAS MIT MUSTERN, INITIALEN UND/ODER LOGOS SOWIE AUCH DIE PROFILN MIT DEKORATIV-ELEMENTEN ZU VERSEHEN (SIEHE SEITE 390)
 POSSIBILITÉ DE PERSONNALISER, SUR DEMANDE, LES VERRS AVEC DESSINS, INITIALES ET/OU LOGOS ET LES PROFILES AVEC DES ELEMENTS DECORATIFS (VOIR PAGE 390)
 BAJO PEDIDO SE PUEDEN PERSONALIZAR LOS CRISTALES CON DIBUJOS, INICIALES Y/O LOGOS Y LOS PERFILES CON ELEMENTOS DECORATIVOS (VÉASE PÁGINA 390)
 ПО ЗАПРОСУ МОЖНО ИЗГОТОВИТЬ НА ЗАКАЗ СТЕКЛО С РИСУНКАМИ, ИНИЦИАЛАМИ И/ИЛИ ЛОГ ОТИПАМИ И ПРОФИЛИ С ДЕКОРАТИВНЫМИ ЭЛЕМЕНТАМИ (СМ.СТРАНИЦУ 390)

I PREZZI DI SEGUITO INDICATI SI INTENDONO SEMPRE CON LATO FISSO TRASPARENTE, PER OGNI PARTE FISSA DECORATA O SATINATA SI DEVE CALCOLARE UN EXTRA DI P 3,58
 THE PRICES SHOWN BELOW ALWAYS REFER TO A TRANSPARENT FIXED SIDE; FOR EACH DECORATED OR FROSTED GLASS FIXED PART, AN EXTRA CHARGE OF P 3,58 MUST BE ADDED
 DIE FOLGENDEN PREISE VERSTEHEN SICH IMMER MIT FESTER TRANSPARENTER SEITE, FÜR JEDES FESTE DEKORIERTE ODER SATINIERTER TEIL WIRD EIN AUFPREIS VON P 3,58 BERECHNET
 LES PRIX INDIOUÉS CI-APRÉS SE RÉFÈRENT TOUJOURS AU PRODUIT AVEC CÔTÉ FIXE TRANSPARENT, POUR CHAQUE PARTIE FIXE DECORÉE OU SATINÉE IL FAUT CALCULER UN SUPPLÈMENT DE P 3,58
 LOS PRECIOS QUE SE INDICAN A CONTINUACIÓN SE REFIEREN A ARTÍCULOS CON LATERAL FIJO TRANSPARENTE, POR CADA PARTE FIJA ADORNADA O SATINADA SE DEBERÁ AÑADIR UN SUPLEMENTO DE P 3,58
 ПРИВЕДЕННЫЕ НИЖЕ ЦЕНЫ ВСЕГДА ПОДРАЗУМЕВАЮТ ПРОЗРАЧНУЮ ФИКСИРОВАННУЮ СТОРОНУ, ДЛЯ КАЖДОЙ ДЕКОРИРОВАННОЙ ИЛИ МАТОВОЙ ФИКСИРОВАННОЙ ЧАСТИ НЕОБХОДИМО РАССЧИТАТЬ ДОПОЛНИТЕЛЬНУЮ СТОИМОСТЬ P 3,58

SAVOY W

SAVOY W80

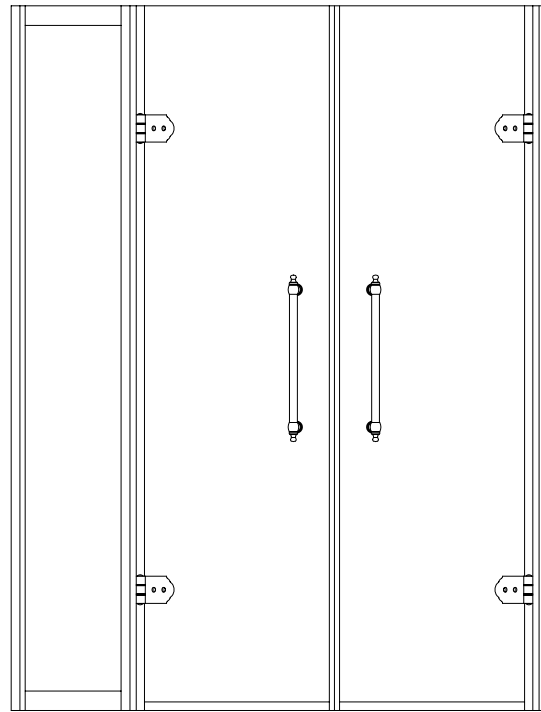

cm L: 119/121 x H: 181 x D: 79/81
L: 46 7/8" - 47 5/8" x H: 71 1/4" D: 31 1/8" - 31 7/8"

SAVOY W

SAVOY W90

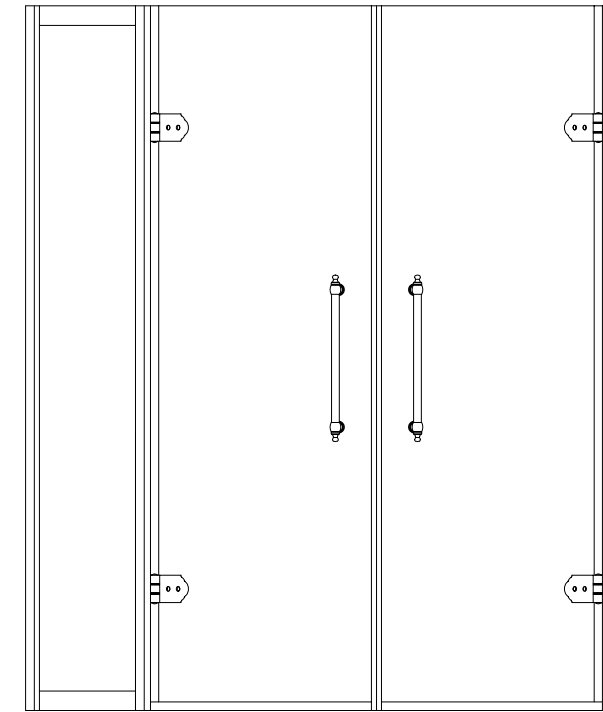

cm L: 129/131 x H: 181 x D: 89/91
L: 50 3/4" - 51 5/8" x H: 71 1/4" D: 35" - 35 7/8"

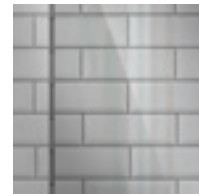

CABINE DOCCIA AD ANGOLO - VETRO TRASPARENTE
CORNER ENCLOSURES - CLEAR GLASS
ECK DUSCHKABINEN - TRANSPARENT GLAS
CABINE DE DOUCHE A COIN - VERRE TRANSPARENT
CABINAS DUCHA EN ANGULO - VIDRIO TRANSPARENTE
ДУШЕВЫЕ КАБИНЫ УГЛОВЫЕ - СТЕКЛО ПРОЗРАЧНОЕ

CROMO
CHROME
CHROM
CHROME
CROMO
XPOМ

W/80
P 72.84

ORO CHIARO
LIGHT GOLD
HELLGOLD
OR CLAIR
ORO CLARO
СВЕТЛОЕ ЗОЛОТО

W/80
P 83.16

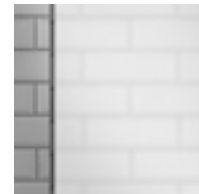

CABINE DOCCIA AD ANGOLO - VETRO SATINATO
CORNER ENCLOSURES - FROSTED GLASS
ECK DUSCHKABINEN - GLAS SATINIERT
CABINE DE DOUCHE A COIN - VERRE DÉPOLI
CABINAS DUCHA EN ANGULO - VIDRIO SATINADO
ДУШЕВЫЕ КАБИНЫ УГЛОВЫЕ - СТЕКЛО САТИНИРОВАННОЕ

CROMO
CHROME
CHROM
CHROME
CROMO
XPOМ

W/80
P 80.44

ORO CHIARO
LIGHT GOLD
HELLGOLD
OR CLAIR
ORO CLARO
СВЕТЛОЕ ЗОЛОТО

W/80
P 90.76

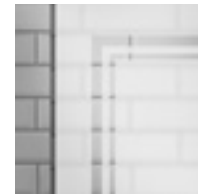

CABINE DOCCIA AD ANGOLO - VETRO DECORATO
CORNER ENCLOSURES - DECORATED GLASS
ECK DUSCHKABINEN - GLAS DEKORIERT
CABINE DE DOUCHE A COIN - VERRE DÉCORÉ
CABINAS DUCHA EN ANGULO - VIDRIO DECORADO
ДУШЕВЫЕ КАБИНЫ УГЛОВЫЕ - СТЕКЛО ДЕКОРИРОВАННОЕ

CROMO
CHROME
CHROM
CHROME
CROMO
XPOМ

W/80
P 86.54

ORO CHIARO
LIGHT GOLD
HELLGOLD
OR CLAIR
ORO CLARO
СВЕТЛОЕ ЗОЛОТО

W/80
P 96.86



CABINE DOCCIA AD ANGOLO - VETRO TRASPARENTE
CORNER ENCLOSURES - CLEAR GLASS
ECK DUSCHKABINEN - TRANSPARENT GLAS
CABINE DE DOUCHE A COIN - VERRE TRANSPARENT
CABINAS DUCHA EN ANGULO - VIDRIO TRANSPARENTE
ДУШЕВЫЕ КАБИНЫ УГЛОВЫЕ - СТЕКЛО ПРОЗРАЧНОЕ

CROMO
CHROME
CHROM
CHROME
CROMO
XPOМ

W/90
P 73.75

ORO CHIARO
LIGHT GOLD
HELLGOLD
OR CLAIR
ORO CLARO
СВЕТЛОЕ ЗОЛОТО

W/90
P 84.13



CABINE DOCCIA AD ANGOLO - VETRO SATINATO
CORNER ENCLOSURES - FROSTED GLASS
ECK DUSCHKABINEN - GLAS SATINIERT
CABINE DE DOUCHE A COIN - VERRE DÉPOLI
CABINAS DUCHA EN ANGULO - VIDRIO SATINADO
ДУШЕВЫЕ КАБИНЫ УГЛОВЫЕ - СТЕКЛО САТИНИРОВАННОЕ

CROMO
CHROME
CHROM
CHROME
CROMO
XPOМ

W/90
P 81.65

ORO CHIARO
LIGHT GOLD
HELLGOLD
OR CLAIR
ORO CLARO
СВЕТЛОЕ ЗОЛОТО

W/90
P 91.73

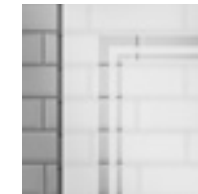

CABINE DOCCIA AD ANGOLO - VETRO DECORATO
CORNER ENCLOSURES - DECORATED GLASS
ECK DUSCHKABINEN - GLAS DEKORIERT
CABINE DE DOUCHE A COIN - VERRE DÉCORÉ
CABINAS DUCHA EN ANGULO - VIDRIO DECORADO
ДУШЕВЫЕ КАБИНЫ УГЛОВЫЕ - СТЕКЛО ДЕКОРИРОВАННОЕ

CROMO
CHROME
CHROM
CHROME
CROMO
XPOМ

W/90
P 87.45

ORO CHIARO
LIGHT GOLD
HELLGOLD
OR CLAIR
ORO CLARO
СВЕТЛОЕ ЗОЛОТО

W/90
P 97.83



SAVOY X

SU RICHIESTA È POSSIBILE PERSONALIZZARE I VETRI CON DISEGNI, INIZIALI E/O LOGHI E I PROFILI CON ELEMENTI DECORATIVI (VEDI PAGINA 390)
 UPON REQUEST, THE GLASS CAN BE CUSTOMISED WITH DESIGNS, INITIALS AND/OR LOGOS AND PROFILES WITH DECORATIVE ELEMENTS (SEE PAGE 390)
 AUF ANFRAGE IST ES MÖGLICH, DAS GLAS MIT MUSTERN, INITIALEN UND/ODER LOGOS SOWIE AUCH DIE PROFILN MIT DEKORATIV-ELEMENTEN ZU VERSEHEN (SIEHE SEITE 390)
 POSSIBILITÉ DE PERSONNALISER, SUR DEMANDE, LES VERRS AVEC DESSINS, INICIALES ET/OU LOGOS ET LES PROFILES AVEC DES ELEMENTS DECORATIFS (VOIR PAGE 390)
 BAJO PEDIDO SE PUEDEN PERSONALIZAR LOS CRISTALES CON DIBUJOS, INICIALES Y/O LOGOS Y LOS PERFILES CON ELEMENTOS DECORATIVOS (VÉASE PÁGINA 390)
 ПО ЗАПРОСУ МОЖНО ИЗГОТОВИТЬ НА ЗАКАЗ СТЕКЛО С РИСУНКАМИ, ИНИЦИАЛАМИ И/ИЛИ ЛОГ ОТИПАМИ И ПРОФИЛИ С ДЕКОРАТИВНЫМИ ЭЛЕМЕНТАМИ (СМ.СТРАНИЦУ 390)

SUPPLEMENTO P 2.08 PER VETRO FUMO O EXTRA CHIARO
 EXTRA CHARGE OF P 2.08 FOR SMOKED OR EXTRA CLEAR GLASS
 AUFPREIS P 2.08 FÜR RAUCHGLAS ODER EXTRA KLARES GLAS
 SUPPLÉMENT P 2.08 POUR VERRE FUMÉ OU EXTRA CLAIR
 SUPLEMENTO P 2.08 POR CRISTAL ACABADO AHUMADO O EXTRA CLARO
 ДОПОЛНИТЕЛЬНАЯ СТОИМОСТЬ P 2.08 ДЛЯ ТОНИРОВАННОГО ИЛИ ЭКСТРАПРОЗРАЧНОГО СТЕКЛА

I PREZZI DI SEGUITO INDICATI SI INTENDONO SEMPRE CON LATO FISSO TRASPARENTE, PER OGNI PARTE FISSA DECORATA O SATINATA SI DEVE CALCOLARE UN EXTRA DI P 3.58
 THE PRICES SHOWN BELOW ALWAYS REFER TO A TRANSPARENT FIXED SIDE; FOR EACH DECORATED OR FROSTED GLASS FIXED PART, AN EXTRA CHARGE OF P 3.58 MUST BE ADDED
 DIE FOLGENDEN PREISE VERSTEHEN SICH IMMER MIT FESTER TRANSPARENTER SEITE, FÜR JEDES FESTE DEKORIERTE ODER SATINIERTER TEIL WIRD EIN AUFPREIS VON P 3.58 BERECHNET
 LES PRIX INDICUÉS CI-APRÈS SE RÉFÈRENT TOUJOURS AU PRODUIT AVEC CÔTÉ FIXE TRANSPARENT, POUR CHAQUE PARTIE FIXE DÉCORÉE OU SATINÉE IL FAUT CALCULER UN SUPPLÉMENT DE P 3.58
 LOS PRECIOS QUE SE INDICAN A CONTINUACIÓN SE REFIEREN A ARTÍCULOS CON LATERAL FIJO TRANSPARENTE, POR CADA PARTE FIJA ADORNADA O SATINADA SE DEBERÁ AÑADIR UN SUPLEMENTO DE P 3.58
 ПРИВЕДЕННЫЕ НИЖЕ ЦЕНЫ ВСЕГДА ПОДРАЗУМЕВАЮТ ПРОЗРАЧНУЮ ФИКСИРОВАННУЮ СТОРОНУ, ДЛЯ КАЖДОЙ ДЕКОРИРОВАННОЙ ИЛИ МАТОВОЙ ФИКСИРОВАННОЙ ЧАСТИ НЕОБХОДИМО РАССЧИТАТЬ ДОПОЛНИТЕЛЬНУЮ СТОИМОСТЬ P 3.58

SAVOY X

SAVOY X70

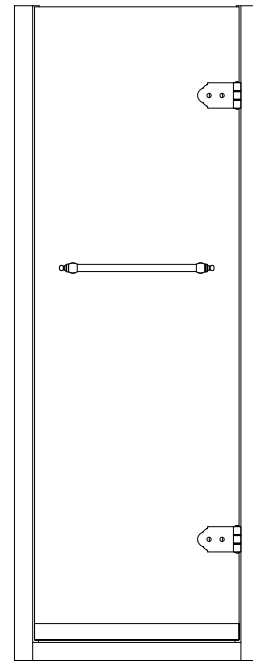

C

cm L: 68/70 x H: 181 x D: 68/70
L: 26 3/4" - 27 1/2" x H: 71 1/4" D: 26 3/4" - 27 1/2"

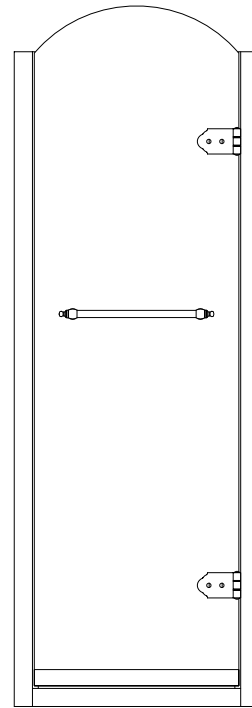

B

cm L: 68/70 x H: 189 x D: 68/70
L: 26 3/4" - 27 1/2" x H: 74 3/8" D: 26 3/4" - 27 1/2"

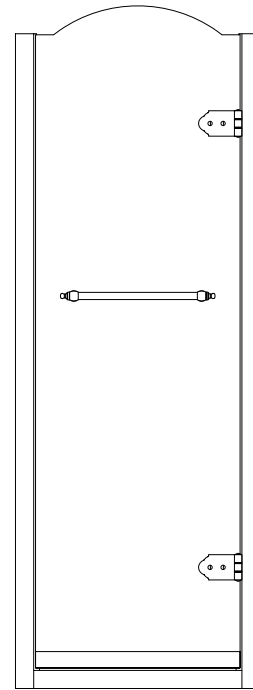

A

cm L: 68/70 x H: 194 x D: 68/70
L: 26 3/4" - 27 1/2" x H: 76 3/8" D: 26 3/4" - 27 1/2"

SAVOY X

SAVOY X80

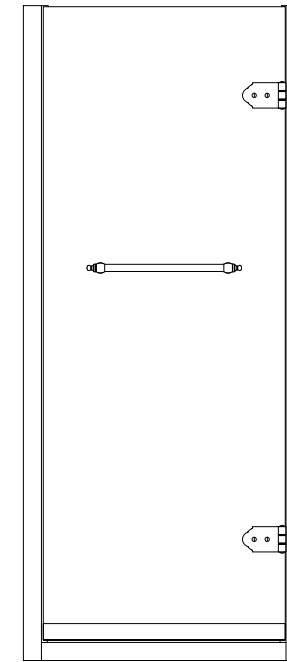

C

cm L: 78/80 x H: 181 x D: 78/80
L: 30 3/4" - 31 1/2" x H: 71 1/4" D: 30 3/4" - 31 1/2"

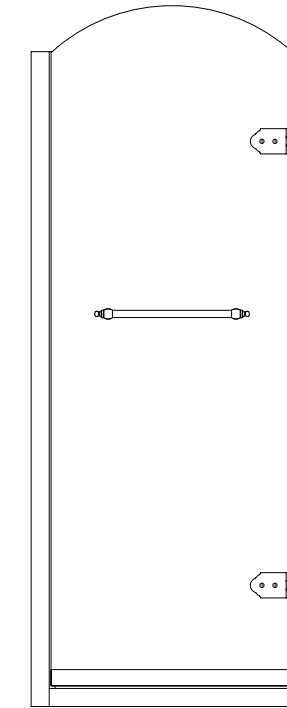

B

cm L: 78/80 x H: 194 x D: 78/80
L: 30 3/4" - 31 1/2" x H: 76 3/8" D: 30 3/4" - 31 1/2"

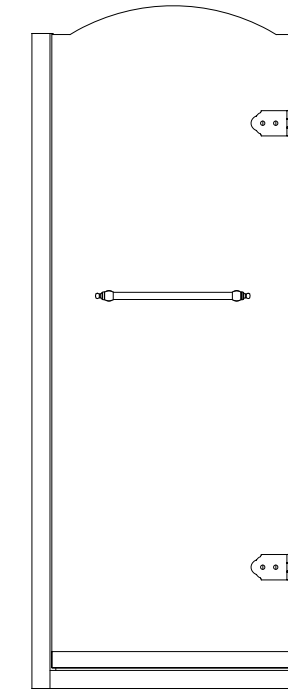

A

cm L: 78/80 x H: 189 x D: 78/80
L: 30 3/4" - 31 1/2" x H: 74 3/8" D: 30 3/4" - 31 1/2"

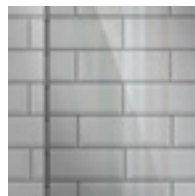

PARETE PER DOCCIA - VETRO TRASPARENTE
SHOWER ENCLOSURE - CLEAR GLASS
DUSCHEWAND - TRANSPARENT GLAS
PAROI DE DOUCHE - VERRE TRANSPARENT
PUERTA PARA DUCHA - VIDRIO TRANSPARENTE
ДВЕРЬ ДЛЯ ДУША - СТЕКЛО ПРОЗРАЧНОЕ

CROMO
CHROME
CHROM
CHROME
CROMO
ХРОМ

C: CQX70CTCR - P 55.62
B: CQX70BTCR - P 57.64
A: CQX70ATCR - P 57.64

ORO CHIARO
LIGHT GOLD
HELLGOLD
OR CLAIR
ORO CLARO
СВЕТЛОЕ ЗОЛОТО

C: CQX70CTOT - P 65.11
B: CQX70BTOT - P 67.13
A: CQX70ATOT - P 67.13

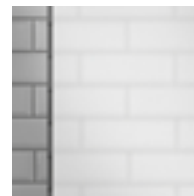

PARETE PER DOCCIA - VETRO SATINATO
SHOWER ENCLOSURE - FROSTED GLASS
DUSCHEWAND - GLAS SATINIERT
PAROI DE DOUCHE - VERRE DÉPOLI
PUERTA PARA DUCHA - VIDRIO SATINADO
ДВЕРЬ ДЛЯ ДУША - СТЕКЛО САТИНИРОВАННОЕ

CROMO
CHROME
CHROM
CHROME
CROMO
ХРОМ

C: CQX70CSCR - P 63.03
B: CQX70BSCR - P 65.05
A: CQX70ASCR - P 65.05

ORO CHIARO
LIGHT GOLD
HELLGOLD
OR CLAIR
ORO CLARO
СВЕТЛОЕ ЗОЛОТО

C: CQX70CSOT - P 72.52
B: CQX70BSOT - P 74.54
A: CQX70ASOT - P 74.54

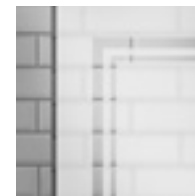

PARETE PER DOCCIA - VETRO DECORATO
SHOWER ENCLOSURE - DECORATED GLASS
DUSCHEWAND - GLAS DEKORIERT
PAROI DE DOUCHE - VERRE DÉCORÉ
PUERTA PARA DUCHA - VIDRIO DECORADO
ДВЕРЬ ДЛЯ ДУША - СТЕКЛО ДЕКОРИРОВАННОЕ

CROMO
CHROME
CHROM
CHROME
CROMO
ХРОМ

C: CQX70CDCR - P 64.10
B: CQX70BDCR - P 66.12
A: CQX70ADCR - P 66.12

ORO CHIARO
LIGHT GOLD
HELLGOLD
OR CLAIR
ORO CLARO
СВЕТЛОЕ ЗОЛОТО

C: CQX70CDOT - P 73.59
B: CQX70BDOT - P 75.61
A: CQX70ADOT - P 75.61

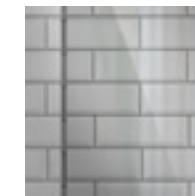

PARETE PER DOCCIA - VETRO TRASPARENTE
SHOWER ENCLOSURE - CLEAR GLASS
DUSCHEWAND - TRANSPARENT GLAS
PAROI DE DOUCHE - VERRE TRANSPARENT
PUERTA PARA DUCHA - VIDRIO TRANSPARENTE
ДВЕРЬ ДЛЯ ДУША - СТЕКЛО ПРОЗРАЧНОЕ

CROMO
CHROME
CHROM
CHROME
CROMO
ХРОМ

C: CQX80CTCR - P 56.95
B: CQX80BTCR - P 58.97
A: CQX80ATCR - P 58.97

ORO CHIARO
LIGHT GOLD
HELLGOLD
OR CLAIR
ORO CLARO
СВЕТЛОЕ ЗОЛОТО

C: CQX80CTOT - P 66.49
B: CQX80BTOT - P 68.51
A: CQX80ATOT - P 68.51



PARETE PER DOCCIA - VETRO SATINATO
SHOWER ENCLOSURE - FROSTED GLASS
DUSCHEWAND - GLAS SATINIERT
PAROI DE DOUCHE - VERRE DÉPOLI
PUERTA PARA DUCHA - VIDRIO SATINADO
ДВЕРЬ ДЛЯ ДУША - СТЕКЛО САТИНИРОВАННОЕ

CROMO
CHROME
CHROM
CHROME
CROMO
ХРОМ

C: CQX80CSCR - P 64.38
B: CQX80BSCR - P 66.40
A: CQX80ASCR - P 66.40

ORO CHIARO
LIGHT GOLD
HELLGOLD
OR CLAIR
ORO CLARO
СВЕТЛОЕ ЗОЛОТО

C: CQX80CSOT - P 73.92
B: CQX80BSOT - P 75.94
A: CQX80ASOT - P 75.94

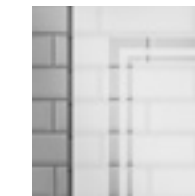

PARETE PER DOCCIA - VETRO DECORATO
SHOWER ENCLOSURE - DECORATED GLASS
DUSCHEWAND - GLAS DEKORIERT
PAROI DE DOUCHE - VERRE DÉCORÉ
PUERTA PARA DUCHA - VIDRIO DECORADO
ДВЕРЬ ДЛЯ ДУША - СТЕКЛО ДЕКОРИРОВАННОЕ

CROMO
CHROME
CHROM
CHROME
CROMO
ХРОМ

C: CQX80CDCR - P 65.44
B: CQX80BDCR - P 67.46
A: CQX80ADCR - P 67.46

ORO CHIARO
LIGHT GOLD
HELLGOLD
OR CLAIR
ORO CLARO
СВЕТЛОЕ ЗОЛОТО

C: CQX80CDOT - P 74.97
B: CQX80BDOT - P 76.99
A: CQX80ADOT - P 76.99

SAVOY X

SAVOY X90

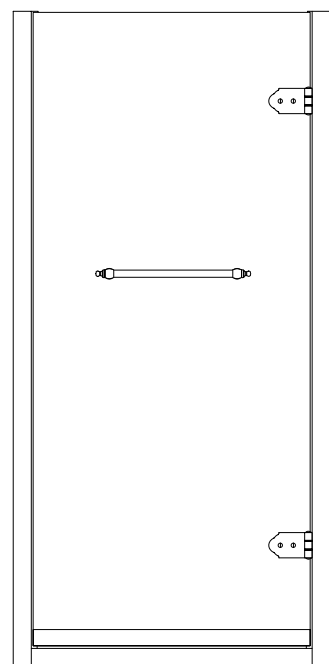

C

cm L: 88/90 x H: 181 x D: 88/90

L: 34 5/8" - 35 3/8" x H: 71 1/4" D: 34 5/8" - 35 3/8"

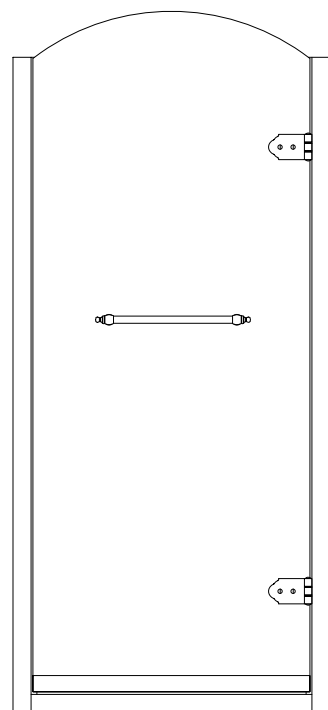

B

cm L: 88/90 x H: 194 x D: 88/90

L: 34 5/8" - 35 3/8" x H: 76 3/8" D: 34 5/8" - 35 3/8"

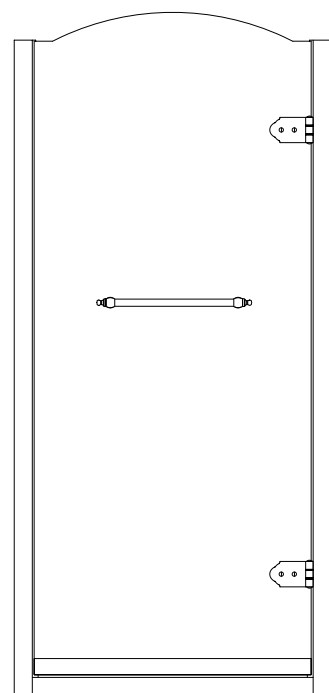

A

cm L: 88/90 x H: 189 x D: 88/90

L: 34 5/8" - 35 3/8" x H: 74 3/8" D: 34 5/8" - 35 3/8"

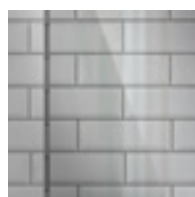

PARETE PER DOCCIA - VETRO TRASPARENTE
 SHOWER ENCLOSURE - CLEAR GLASS
 DUSCHEWAND - TRANSPARENT GLAS
 PAROI DE DOUCHE - VERRE TRANSPARENT
 PUERTA PARA DUCHA - VIDRIO TRANSPARENTE
 ДВЕРЬ ДЛЯ ДУША - СТЕКЛО ПРОЗРАЧНОЕ

CROMO
 CHROME
 CHROM
 CHROME
 CROMO
 ХРОМ

C: CQX90CTCR - P 58.29
 B: CQX90BTCTCR - P 60.31
 A: CQX90ATCR - P 60.31

ORO CHIARO
 LIGHT GOLD
 HELLGOLD
 OR CLAIR
 ORO CLARO
 СВЕТЛОЕ ЗОЛОТО

C: CQX90CTOT - P 68.17
 B: CQX90BTOT - P 70.19
 A: CQX90ATOT - P 70.19

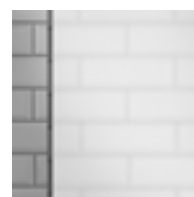

PARETE PER DOCCIA - VETRO SATINATO
 SHOWER ENCLOSURE - FROSTED GLASS
 DUSCHEWAND - GLAS SATINIERT
 PAROI DE DOUCHE - VERRE DÉPOLI
 PUERTA PARA DUCHA - VIDRIO SATINADO
 ДВЕРЬ ДЛЯ ДУША - СТЕКЛО САТИНИРОВАННОЕ

CROMO
 CHROME
 CHROM
 CHROME
 CROMO
 ХРОМ

C: CQX90CSCR - P 65.72
 B: CQX90BSCR - P 67.74
 A: CQX90ASCR - P 67.74

ORO CHIARO
 LIGHT GOLD
 HELLGOLD
 OR CLAIR
 ORO CLARO
 СВЕТЛОЕ ЗОЛОТО

C: CQX90CSOT - P 75.60
 B: CQX90BSOT - P 77.62
 A: CQX90ASOT - P 77.62

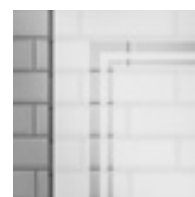

PARETE PER DOCCIA - VETRO DECORATO
 SHOWER ENCLOSURE - DECORATED GLASS
 DUSCHEWAND - GLAS DEKORIERT
 PAROI DE DOUCHE - VERRE DÉCORÉ
 PUERTA PARA DUCHA - VIDRIO DECORADO
 ДВЕРЬ ДЛЯ ДУША - СТЕКЛО ДЕКОРИРОВАННОЕ

CROMO
 CHROME
 CHROM
 CHROME
 CROMO
 ХРОМ

C: CQX90CDCR - P 66.77
 B: CQX90BDCR - P 68.79
 A: CQX90ADCR - P 68.79

ORO CHIARO
 LIGHT GOLD
 HELLGOLD
 OR CLAIR
 ORO CLARO
 СВЕТЛОЕ ЗОЛОТО

C: CQX90CDOT - P 76.65
 B: CQX90BDOT - P 78.67
 A: CQX90ADOT - P 78.67





SAVOY Y

SU RICHIESTA È POSSIBILE PERSONALIZZARE I VETRI CON DISEGNI, INIZIALI E/O LOGHI E I PROFILI CON ELEMENTI DECORATIVI (VEDI PAGINA 390)
 UPON REQUEST, THE GLASS CAN BE CUSTOMISED WITH DESIGNS, INITIALS AND/OR LOGOS AND PROFILES WITH DECORATIVE ELEMENTS (SEE PAGE 390)
 AUF ANFRAGE IST ES MÖGLICH, DAS GLAS MIT MUSTERN, INITIALEN UND/ODER LOGOS SOWIE AUCH DIE PROFILEN MIT DEKORATIV-ELEMENTEN ZU VERSEHEN (SIEHE SEITE 390)
 POSSIBILITÉ DE PERSONNALISER, SUR DEMANDE, LES VERRES AVEC DESSINS, INITIALES ET/OU LOGOS ET LES PROFILES AVEC DES ELEMENTS DECORATIFS (VOIR PAGE 390)
 BAJO PEDIDO SE PUEDEN PERSONALIZAR LOS CRISTALES CON DIBUJOS, INICIALES Y/O LOGOS Y LOS PERFILES CON ELEMENTOS DECORATIVOS (VÉASE PÁGINA 390)
 ПО ЗАПРОСУ МОЖНО ИЗГОТОВИТЬ НА ЗАКАЗ СТЕКЛО С РИСУНКАМИ, ИНИЦИАЛАМИ И/ИЛИ ЛОГ ОТИПАМИ И ПРОФИЛИ С ДЕКОРАТИВНЫМИ ЭЛЕМЕНТАМИ (СМ.СТРАНИЦУ 390)

SUPPLEMENTO P 2.08 PER VETRO FUMO O EXTRA CHIARO
 EXTRA CHARGE OF P 2.08 FOR SMOKED OR EXTRA CLEAR GLASS
 AUFPREIS P 2.08 FÜR RAUCHGLAS ODER EXTRA KLARES GLAS
 SUPPLÉMENT P 2.08 POUR VERRE FUMÉ OU EXTRA CLAIR
 SUPLEMENTO P 2.08 POR CRISTAL ACABADO AHUMADO O EXTRA CLARO
 ДОПОЛНИТЕЛЬНАЯ СТОИМОСТЬ P 2.08 ДЛЯ ТОНИРОВАННОГО ИЛИ ЭКСТРАПРОЗРАЧНОГО СТЕКЛА

I PREZZI DI SEGUITO INDICATI SI INTENDONO SEMPRE CON LATO FISSO TRASPARENTE, PER OGNI PARTE FISSA DECORATA O SATINATA SI DEVE CALCOLARE UN EXTRA DI P 3.58
 THE PRICES SHOWN BELOW ALWAYS REFER TO A TRANSPARENT FIXED SIDE; FOR EACH DECORATED OR FROSTED GLASS FIXED PART, AN EXTRA CHARGE OF P 3.58 MUST BE ADDED
 DIE FOLGENDEN PREISE VERSTEHEN SICH IMMER MIT FESTER TRANSPARENTER SEITE, FÜR JEDES FESTE DEKORIERTE ODER SATINIERTER TEIL WIRD EIN AUFPREIS VON P 3.58 BERECHNET
 LES PRIX INDIOUÉS CI-APRÉS SE RÉFÈRENT TOUJOURS AU PRODUIT AVEC CÔTÉ FIXE TRANSPARENT, POUR CHAQUE PARTIE FIXE DECORÉE OU SATINÉE IL FAUT CALCULER UN SUPPLÉMENT DE P 3.58
 LOS PRECIOS QUE SE INDICAN A CONTINUACIÓN SE REFIEREN A ARTÍCULOS CON LATERAL FIJO TRANSPARENTE, POR CADA PARTE FIJA ADORNADA O SATINADA SE DEBERÁ AÑADIR UN SUPLEMENTO DE P 3.58
 ПРИВЕДЕННЫЕ НИЖЕ ЦЕНЫ ВСЕГДА ПОДРАЗУМЕВАЮТ ПРОЗРАЧНУЮ ФИКСИРОВАННУЮ СТОРОНУ, ДЛЯ КАЖДОЙ ДЕКОРИРОВАННОЙ ИЛИ МАТОВОЙ ФИКСИРОВАННОЙ ЧАСТИ НЕОБХОДИМО РАССЧИТАТЬ ДОПОЛНИТЕЛЬНУЮ СТОИМОСТЬ P 3.58

SAVOY Y70

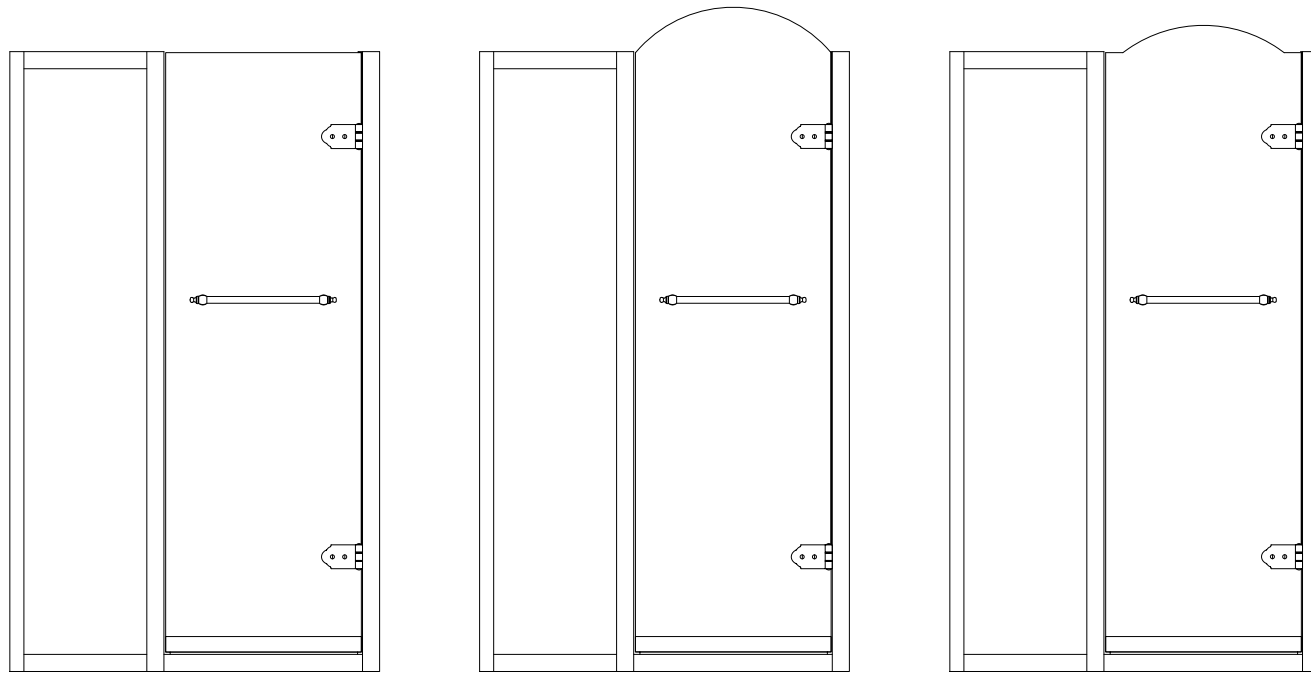

C

cm L: 108/110 x H: 181 x D: 68/70
L: 42 1/2" - 43 1/4" x H: 71 1/4" D: 26 3/4" - 27 1/2"

B

cm L: 108/110 x H: 194 x D: 68/70
L: 42 1/2" - 43 1/4" x H: 76 3/8" D: 26 3/4" - 27 1/2"

A

cm L: 108/110 x H: 189 x D: 68/70
L: 42 1/2" - 43 1/4" x H: 74 3/8" D: 26 3/4" - 27 1/2"

SAVOY Y80

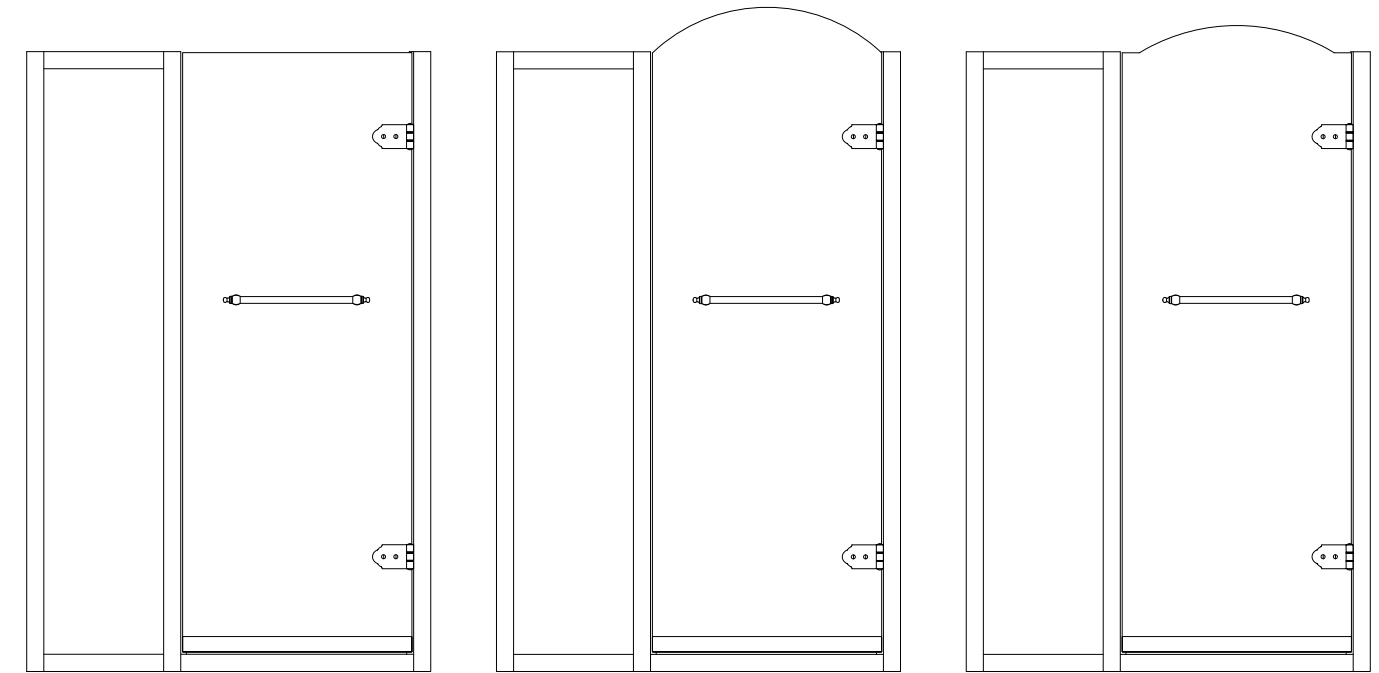

C

cm L: 118/120 x H: 181 x D: 78/80
L: 46 1/2" - 47 1/4" x H: 71 1/4" D: 30 3/4" - 31 1/2"

B

cm L: 118/120 x H: 194 x D: 78/80
L: 46 1/2" - 47 1/4" x H: 76 3/8" D: 30 3/4" - 31 1/2"

A

cm L: 118/120 x H: 189 x D: 78/80
L: 46 1/2" - 47 1/4" x H: 74 3/8" D: 30 3/4" - 31 1/2"



PARETE PER DOCCIA - VETRO TRASPARENTE
SHOWER ENCLOSURE - CLEAR GLASS
DUSCHEWAND - TRANSPARENT GLAS
PAROI DE DOUCHE - VERRE TRANSPARENT
PUERTA PARA DUCHA - VIDRIO TRANSPARENTE
ДВЕРЬ ДЛЯ ДУША - СТЕКЛО ПРОЗРАЧНОЕ

CROMO
CHROME
CHROM
CHROME
CROMO
XPOМ

C: CQY70CTCR - P 74.81
B: CQY70BTCR - P 76.83
A: CQY70ATCR - P 76.83

ORO CHIARO
LIGHT GOLD
HELLGOLD
OR CLAIR
ORO CLARO
СВЕТЛОЕ ЗОЛОТО

C: CQY70CTOT - P 87.75
B: CQY70BTOT - P 89.77
A: CQY70ATOT - P 89.77

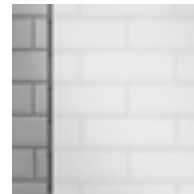

PARETE PER DOCCIA - VETRO SATINATO
SHOWER ENCLOSURE - FROSTED GLASS
DUSCHEWAND - GLAS SATINIERT
PAROI DE DOUCHE - VERRE DÉPOLI
PUERTA PARA DUCHA - VIDRIO SATINADO
ДВЕРЬ ДЛЯ ДУША - СТЕКЛО САТИНИРОВАННОЕ

CROMO
CHROME
CHROM
CHROME
CROMO
XPOМ

C: CQY70CSCR - P 85.80
B: CQY70BSCR - P 87.82
A: CQY70ASCR - P 87.82

ORO CHIARO
LIGHT GOLD
HELLGOLD
OR CLAIR
ORO CLARO
СВЕТЛОЕ ЗОЛОТО

C: CQY70CSOT - P 98.74
B: CQY70BSOT - P 100.76
A: CQY70ASOT - P 100.76

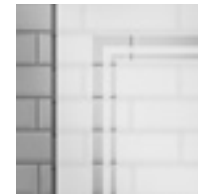

PARETE PER DOCCIA - VETRO DECORATO
SHOWER ENCLOSURE - DECORATED GLASS
DUSCHEWAND - GLAS DEKORIERT
PAROI DE DOUCHE - VERRE DÉCORÉ
PUERTA PARA DUCHA - VIDRIO DECORADO
ДВЕРЬ ДЛЯ ДУША - СТЕКЛО ДЕКОРИРОВАННОЕ

CROMO
CHROME
CHROM
CHROME
CROMO
XPOМ

C: CQY70CDCR - P 87.29
B: CQY70BDCR - P 89.31
A: CQY70ADCR - P 89.31

ORO CHIARO
LIGHT GOLD
HELLGOLD
OR CLAIR
ORO CLARO
СВЕТЛОЕ ЗОЛОТО

C: CQY70CDOT - P 100.23
B: CQY70BDOT - P 102.25
A: CQY70ADOT - P 102.25



PARETE PER DOCCIA - VETRO TRASPARENTE
SHOWER ENCLOSURE - CLEAR GLASS
DUSCHEWAND - TRANSPARENT GLAS
PAROI DE DOUCHE - VERRE TRANSPARENT
PUERTA PARA DUCHA - VIDRIO TRANSPARENTE
ДВЕРЬ ДЛЯ ДУША - СТЕКЛО ПРОЗРАЧНОЕ

CROMO
CHROME
CHROM
CHROME
CROMO
XPOМ

C: CQY80CTCR - P 76.59
B: CQY80BTCR - P 78.61
A: CQY80ATCR - P 78.61

ORO CHIARO
LIGHT GOLD
HELLGOLD
OR CLAIR
ORO CLARO
СВЕТЛОЕ ЗОЛОТО

C: CQY80CTOT - P 89.71
B: CQY80BTOT - P 91.73
A: CQY80ATOT - P 91.73



PARETE PER DOCCIA - VETRO SATINATO
SHOWER ENCLOSURE - FROSTED GLASS
DUSCHEWAND - GLAS SATINIERT
PAROI DE DOUCHE - VERRE DÉPOLI
PUERTA PARA DUCHA - VIDRIO SATINADO
ДВЕРЬ ДЛЯ ДУША - СТЕКЛО САТИНИРОВАННОЕ

CROMO
CHROME
CHROM
CHROME
CROMO
XPOМ

C: CQY80CSCR - P 87.58
B: CQY80BSCR - P 89.60
A: CQY80ASCR - P 89.60

ORO CHIARO
LIGHT GOLD
HELLGOLD
OR CLAIR
ORO CLARO
СВЕТЛОЕ ЗОЛОТО

C: CQY80CSOT - P 100.70
B: CQY80BSOT - P 102.72
A: CQY80ASOT - P 102.72

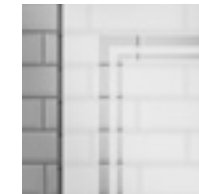

PARETE PER DOCCIA - VETRO DECORATO
SHOWER ENCLOSURE - DECORATED GLASS
DUSCHEWAND - GLAS DEKORIERT
PAROI DE DOUCHE - VERRE DÉCORÉ
PUERTA PARA DUCHA - VIDRIO DECORADO
ДВЕРЬ ДЛЯ ДУША - СТЕКЛО ДЕКОРИРОВАННОЕ

CROMO
CHROME
CHROM
CHROME
CROMO
XPOМ

C: CQY80CDCR - P 89.10
B: CQY80BDCR - P 91.12
A: CQY80ADCR - P 91.12

ORO CHIARO
LIGHT GOLD
HELLGOLD
OR CLAIR
ORO CLARO
СВЕТЛОЕ ЗОЛОТО

C: CQY80CDOT - P 102.21
B: CQY80BDOT - P 104.23
A: CQY80ADOT - P 104.23

SAVOY Y

SAVOY Y90

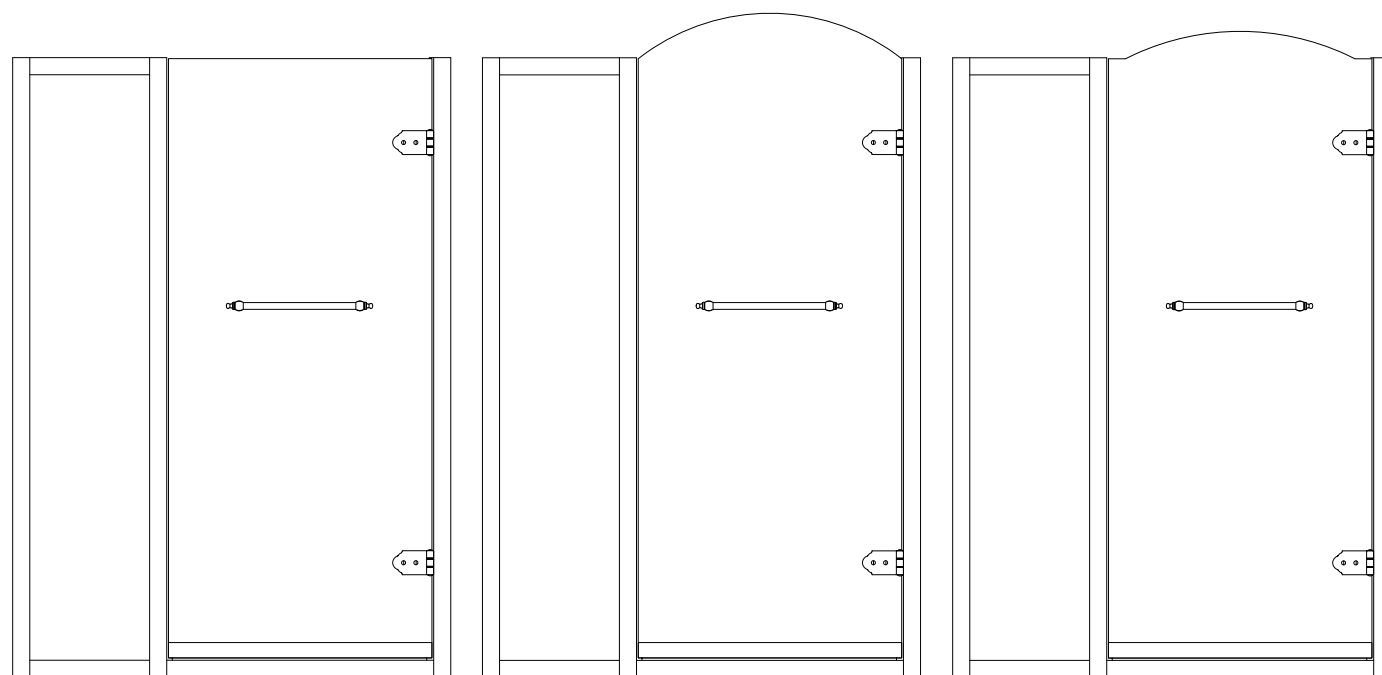

C

B

A

cm L: 128/130 x H: 181 x D: 88/90 cm L: 128/130 x H: 194 x D: 88/90 cm L: 128/130 x H: 189 x D: 88/90
 L: 50 3/8" - 51 1/8" x H: 71 1/4" D: 34 5/8" - 35 3/8" L: 50 3/8" - 51 1/8" x H: 76 3/8" D: 34 5/8" - 35 3/8" L: 50 3/8" - 51 1/8" x H: 74 3/8" D: 34 5/8" - 35 3/8"

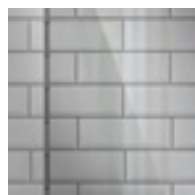

PARETE PER DOCCIA - VETRO TRASPARENTE
 SHOWER ENCLOSURE - CLEAR GLASS
 DUSCHEWAND - TRANSPARENT GLAS
 PAROI DE DOUCHE - VERRE TRANSPARENT
 PUERTA PARA DUCHA - VIDRIO TRANSPARENTE
 ДВЕРЬ ДЛЯ ДУША - СТЕКЛО ПРОЗРАЧНОЕ

CROMO
 CHROME
 CHROM
 CHROME
 CROMO
 ХРОМ

C: CQY90CTCR - P 78.43
B: CQY90BTCR - P 80.45
A: CQY90ATCR - P 80.45

ORO CHIARO
 LIGHT GOLD
 HELLGOLD
 OR CLAIR
 ORO CLARO
 СВЕТЛОЕ ЗОЛОТО

C: CQY90CTOT - P 91.78
B: CQY90BTOT - P 93.80
A: CQY90ATOT - P 93.80

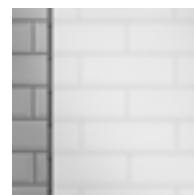

PARETE PER DOCCIA - VETRO SATINATO
 SHOWER ENCLOSURE - FROSTED GLASS
 DUSCHEWAND - GLAS SATINIERT
 PAROI DE DOUCHE - VERRE DÉPOLI
 PUERTA PARA DUCHA - VIDRIO SATINADO
 ДВЕРЬ ДЛЯ ДУША - СТЕКЛО САТИНИРОВАННОЕ

CROMO
 CHROME
 CHROM
 CHROME
 CROMO
 ХРОМ

C: CQY90CSCR - P 89.26
B: CQY90BSCR - P 91.28
A: CQY90ASCR - P 91.28

ORO CHIARO
 LIGHT GOLD
 HELLGOLD
 OR CLAIR
 ORO CLARO
 СВЕТЛОЕ ЗОЛОТО

C: CQY90CSOT - P 102.61
B: CQY90BSOT - P 104.63
A: CQY90ASOT - P 104.63

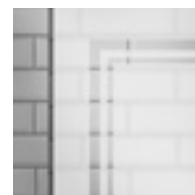

PARETE PER DOCCIA - VETRO DECORATO
 SHOWER ENCLOSURE - DECORATED GLASS
 DUSCHEWAND - GLAS DEKORIERT
 PAROI DE DOUCHE - VERRE DÉCORÉ
 PUERTA PARA DUCHA - VIDRIO DECORADO
 ДВЕРЬ ДЛЯ ДУША - СТЕКЛО ДЕКОРИРОВАННОЕ

CROMO
 CHROME
 CHROM
 CHROME
 CROMO
 ХРОМ

C: CQY90CDCR - P 90.88
B: CQY90BDCR - P 92.90
A: CQY90ADCR - P 92.90

ORO CHIARO
 LIGHT GOLD
 HELLGOLD
 OR CLAIR
 ORO CLARO
 СВЕТЛОЕ ЗОЛОТО

C: CQY90CDOT - P 104.23
B: CQY90BDOT - P 106.25
A: CQY90ADOT - P 106.25





SAVOY S

SU RICHIESTA È POSSIBILE PERSONALIZZARE I VETRI CON DISEGNI, INIZIALI E/O LOGHI E I PROFILI CON ELEMENTI DECORATIVI (VEDI PAGINA 390)
UPON REQUEST, THE GLASS CAN BE CUSTOMISED WITH DESIGNS, INITIALS AND/OR LOGOS AND PROFILES WITH DECORATIVE ELEMENTS (SEE PAGE 390)
AUF ANFRAGE IST ES MÖGLICH, DAS GLAS MIT MUSTERN, INITIALEN UND/ODER LOGOS SOWIE AUCH DIE PROFILEN MIT DEKORATIV-ELEMENTEN ZU VERSEHEN (SIEHE SEITE 390)
POSSIBILITÉ DE PERSONNALISER, SUR DEMANDE, LES VERRÉS AVEC DESSINS, INITIALES ET/OU LOGOS ET LES PROFILES AVEC DES ELEMENTS DECORATIFS (VOIR PAGE 390)
BAJO PEDIDO SE PUEDEN PERSONALIZAR LOS CRISTALES CON DIBUJOS, INICIALES Y/O LOGOS Y LOS PERFILES CON ELEMENTOS DECORATIVOS (VÉASE PÁGINA 390)
ПО ЗАПРОСУ МОЖНО ИЗГОТОВИТЬ НА ЗАКАЗ СТЕКЛО С РИСУНКАМИ, ИНИЦИАЛАМИ И/ИЛИ ЛОГ ОТИПАМИ И ПРОФИЛИ С ДЕКОРАТИВНЫМИ ЭЛЕМЕНТАМИ (СМ.СТРАНИЦУ 390)

SUPPLEMENTO P 2.08 PER VETRO FUMO O EXTRA CHIARO
EXTRA CHARGE OF P 2.08 FOR SMOKED OR EXTRA CLEAR GLASS
AUFPREIS P 2.08 FÜR RAUCHGLAS ODER EXTRA KLARES GLAS
SUPPLÉMENT P 2.08 POUR VERRE FUMÉ OU EXTRA CLAIR
SUPLEMENTO P 2.08 POR CRISTAL ACABADO AHUMADO O EXTRA CLARO
ДОПОЛНИТЕЛЬНАЯ СТОИМОСТЬ P 2.08 ДЛЯ ТОНИРОВАННОГО ИЛИ ЭКСТРАПРОЗРАЧНОГО СТЕКЛА

SAVOY S70

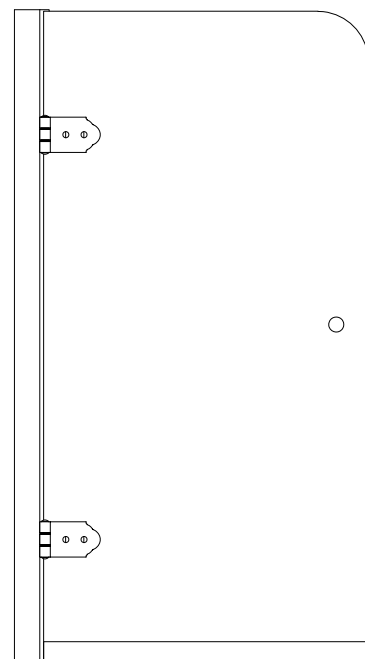

cm L: 70/72 x H: 130
L: 27 1/2" - 28 3/8" x H: 51 1/8"

SAVOY S80

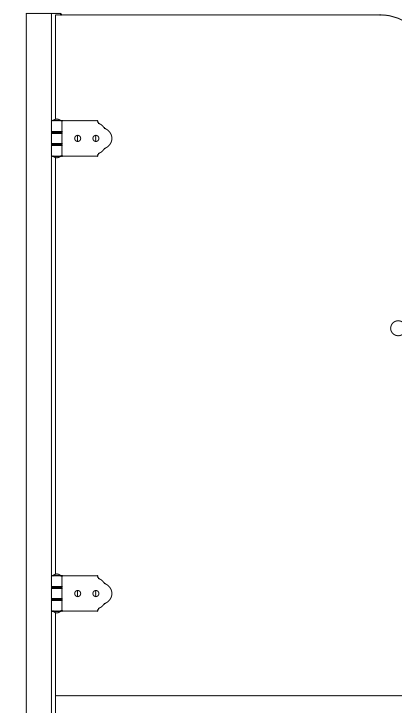

cm L: 80/82 x H: 140
L: 31 1/2" - 32 1/4" x H: 55 1/8"

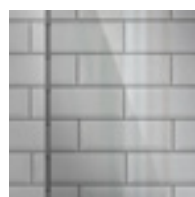

SCHERMO VASCA - VETRO TRASPARENTE
SHOWER SCREEN - CLEAR GLASS
DUSCHWAND - TRANSPARENT GLAS
PARE-BAIN - VERRE TRANSPARENT
PANTALLA DE BAÑERA - VIDRIO TRANSPARENTE
ЭКРАН ВАННЫ - СТЕКЛО ПРОЗРАЧНОЕ

CROMO
CHROME
CHROM
CHROME
CROMO
XPOM

S/70
P 14.96

ORO CHIARO
LIGHT GOLD
HELLGOLD
OR CLAIR
ORO CLARO
СВЕТЛОЕ ЗОЛОТО

S/70
P 17.98



SCHERMO VASCA - VETRO SATINATO
SHOWER SCREEN - FROSTED GLASS
DUSCHWAND - GLAS SATINIERT
PARE-BAIN - VERRE DÉPOLI
PANTALLA DE BAÑERA - VIDRIO SATINADO
ЭКРАН ВАННЫ - СТЕКЛО САТИНИРОВАННОЕ

CROMO
CHROME
CHROM
CHROME
CROMO
XPOM

S/70
P 18.98

ORO CHIARO
LIGHT GOLD
HELLGOLD
OR CLAIR
ORO CLARO
СВЕТЛОЕ ЗОЛОТО

S/70
P 22.00



SCHERMO VASCA - VETRO DECORATO
SHOWER SCREEN - DECORATED GLASS
DUSCHWAND - GLAS DEKORIERT
PARE-BAIN - VERRE DÉCORÉ
PANTALLA DE BAÑERA - VIDRIO DECORADO
ЭКРАН ВАННЫ - СТЕКЛО ДЕКОРИРОВАННОЕ

CROMO
CHROME
CHROM
CHROME
CROMO
XPOM

S/70
P 19.95

ORO CHIARO
LIGHT GOLD
HELLGOLD
OR CLAIR
ORO CLARO
СВЕТЛОЕ ЗОЛОТО

S/70
P 22.97

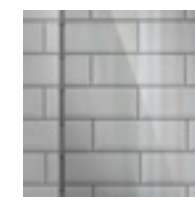

SCHERMO VASCA - VETRO TRASPARENTE
SHOWER SCREEN - CLEAR GLASS
DUSCHWAND - TRANSPARENT GLAS
PARE-BAIN - VERRE TRANSPARENT
PANTALLA DE BAÑERA - VIDRIO TRANSPARENTE
ЭКРАН ВАННЫ - СТЕКЛО ПРОЗРАЧНОЕ

CROMO
CHROME
CHROM
CHROME
CROMO
XPOM

S/80
P 16.54

ORO CHIARO
LIGHT GOLD
HELLGOLD
OR CLAIR
ORO CLARO
СВЕТЛОЕ ЗОЛОТО

S/80
P 19.66



SCHERMO VASCA - VETRO SATINATO
SHOWER SCREEN - FROSTED GLASS
DUSCHWAND - GLAS SATINIERT
PARE-BAIN - VERRE DÉPOLI
PANTALLA DE BAÑERA - VIDRIO SATINADO
ЭКРАН ВАННЫ - СТЕКЛО САТИНИРОВАННОЕ

CROMO
CHROME
CHROM
CHROME
CROMO
XPOM

S/80
P 20.44

ORO CHIARO
LIGHT GOLD
HELLGOLD
OR CLAIR
ORO CLARO
СВЕТЛОЕ ЗОЛОТО

S/80
P 23.56



SCHERMO VASCA - VETRO DECORATO
SHOWER SCREEN - DECORATED GLASS
DUSCHWAND - GLAS DEKORIERT
PARE-BAIN - VERRE DÉCORÉ
PANTALLA DE BAÑERA - VIDRIO DECORADO
ЭКРАН ВАННЫ - СТЕКЛО ДЕКОРИРОВАННОЕ

CROMO
CHROME
CHROM
CHROME
CROMO
XPOM

S/80
P 21.41

ORO CHIARO
LIGHT GOLD
HELLGOLD
OR CLAIR
ORO CLARO
СВЕТЛОЕ ЗОЛОТО

S/80
P 24.53



DECORATIONS AND GLASS DESIGN

DECORATIONS

DEC 1

cm Ø: 4,5 x H: 4,5
 Ø: 1 3/4" x H: 1 3/4"



ORO CHIARO
 LIGHT GOLD
 HELLGOLD
 OR CLAIR
 ORO CLARO
 СВЕТЛОЕ ЗОЛОТО

CODEC1
 P 1.36

DEC 2

cm Ø: 4,2 x H: 7,7
 Ø: 1 5/8" x H: 3"



ORO CHIARO
 LIGHT GOLD
 HELLGOLD
 OR CLAIR
 ORO CLARO
 СВЕТЛОЕ ЗОЛОТО

CODEC2
 P 1.27

DEC 3

cm L: 3 x H: 4,5
 L: 1 1/8" x H: 1 3/4"



ORO CHIARO
 LIGHT GOLD
 HELLGOLD
 OR CLAIR
 ORO CLARO
 СВЕТЛОЕ ЗОЛОТО

CODEC3
 P 0.88



CROMO
 CHROME
 CHROM
 CHROME
 CROMO
 XPOM

CODEC1CR
 P 1.15



CROMO
 CHROME
 CHROM
 CHROME
 CROMO
 XPOM

CODEC2CR
 P 1.04



CROMO
 CHROME
 CHROM
 CHROME
 CROMO
 XPOM

CODEC3CR
 P 0.76

DECORATIONS

PRO 1

cm L: 3 x D: 1,2
 L: 1 1/8" x H: 1/2"



ORO CHIARO
 LIGHT GOLD
 HELLGOLD
 OR CLAIR
 ORO CLARO
 СВЕТЛОЕ ЗОЛОТО

CODEC1
 P 1.56

PRO 2

cm L: 3 x D: 1,4
 L: 1 1/8" x D: 1/2"



ORO CHIARO
 LIGHT GOLD
 HELLGOLD
 OR CLAIR
 ORO CLARO
 СВЕТЛОЕ ЗОЛОТО

CODEC2
 P 1.56



CROMO
 CHROME
 CHROM
 CHROME
 CROMO
 XPOM

CODEC1CR
 P 1.31



CROMO
 CHROME
 CHROM
 CHROME
 CROMO
 XPOM

CODEC2CR
 P 1.31

DISEGNO 1

DISEGNO 2

DISEGNO 3

DISEGNO 4

DISEGNO 5

DISEGNO 6

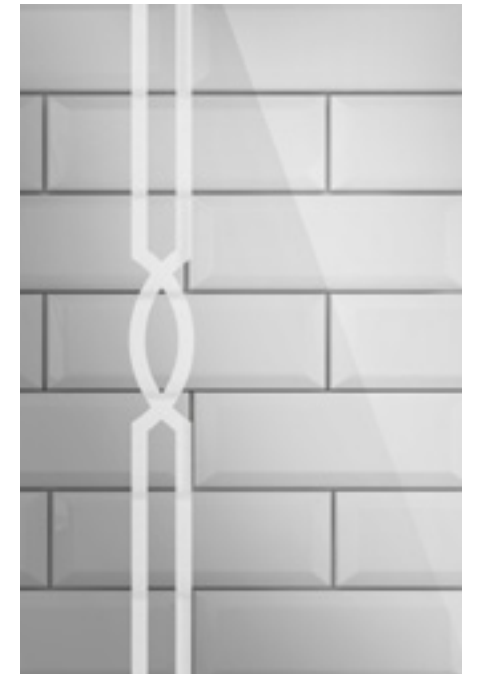

DECORO SU VETRO TRASPARENTE
DECORATION ON CLEAR GLASS

1T

DECORO SU VETRO TRASPARENTE
DECORATION ON CLEAR GLASS

2T

DECORO SU VETRO TRASPARENTE
DECORATION ON CLEAR GLASS

3T

DECORO SU VETRO TRASPARENTE
DECORATION ON CLEAR GLASS

4T

DECORO SU VETRO TRASPARENTE
DECORATION ON CLEAR GLASS

5T

DECORO SU VETRO TRASPARENTE
DECORATION ON CLEAR GLASS

6T

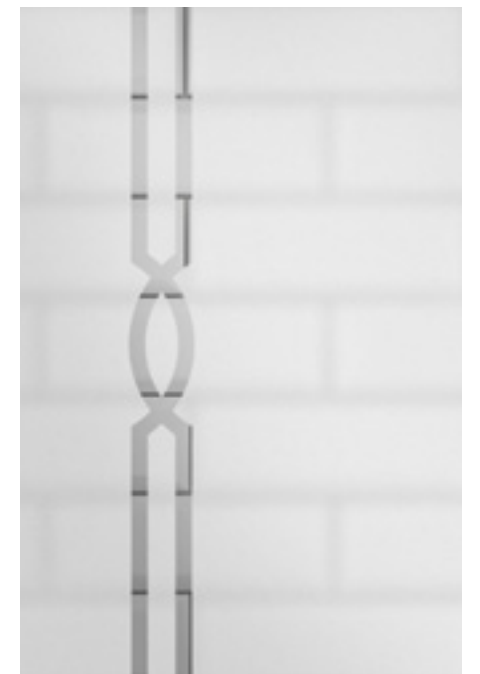
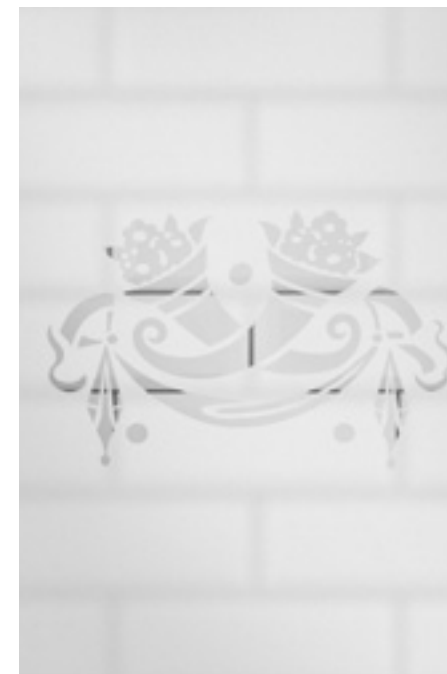
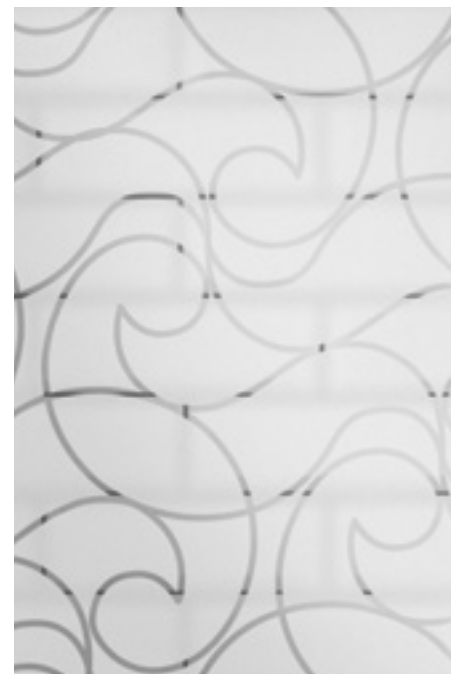

DECORO SU VETRO SATINATO
DECORATION ON FROSTED GLASS

1S

DECORO SU VETRO SATINATO
DECORATION ON FROSTED GLASS

2S

DECORO SU VETRO SATINATO
DECORATION ON FROSTED GLASS

3S

DECORO SU VETRO SATINATO
DECORATION ON FROSTED GLASS

4S

DECORO SU VETRO SATINATO
DECORATION ON FROSTED GLASS

5S

DECORO SU VETRO SATINATO
DECORATION ON FROSTED GLASS

6S



SHOWER TRAYS

PIATTO DOCCIA IN MATERIALE WHITE TEC
SHOWER TRAY IN WHITE TEC MATERIAL
DUSCHWANNE AUS WHITE TEC MATERIAL
RECEVEUR DE DOUCHE EN WHITE TEC
PLATO DE DUCHA EN MATERIAL WHITE TEC
ПОДДОН ДУШЕВОЙ ИЗ WHITE TEC

ARABESQUE

cm L: 110 x H: 17 x D: 70
L: 43 1/4" x H: 6 3/4" x D: 27 1/2"

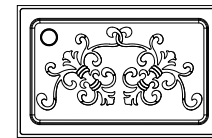

1DEPDARAB70110A
P 34.73

cm L: 120 x H: 17 x D: 80
L: 47 1/4" x H: 6 3/4" x D: 31 1/2"

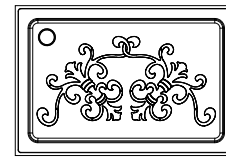

1DEPDARAB80120A
P 40.52

cm L: 130 x H: 17 x D: 90
L: 51 1/8" x H: 6 3/4" x D: 35 3/8"

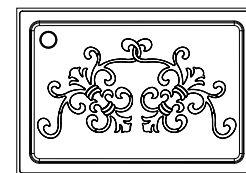

1DEPDARAB90130A
P 44.57

ARABESQUE

cm L: 70 x H: 17 x D: 70
L: 27 1/2" x H: 6 3/4" x D: 27 1/2"

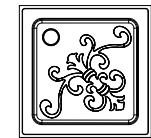

1DEPDARAB7070A
P 28.94

cm L: 80 x H: 17 x D: 80
L: 31 1/2" x H: 6 3/4" x D: 31 1/2"

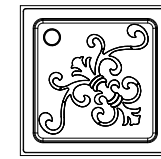

1DEPDARAB8080A
P 32.41

cm L: 90 x H: 17 x D: 90
L: 35 3/8" x H: 6 3/4" x D: 35 3/8"

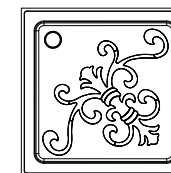

1DEPDARAB9090A
P 34.73

ARABESQUE

CURVE

cm L: 90 x H: 17 x D: 90
L: 35 3/8" x H: 6 3/4" x D: 35 3/8"

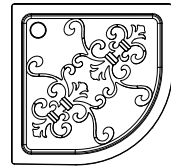

1DEPDARABCUG090A
P 34.73

ARABESQUE



PENTA

cm L: 90 x H: 17 x D: 90
L: 35 3/8" x H: 6 3/4" x D: 35 3/8"

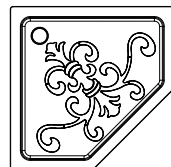

1DEPDARABPEN90A
P 34.73

cm L: 100 x H: 17 x D: 100
L: 39 3/8" x H: 6 3/4" x D: 39 3/8"

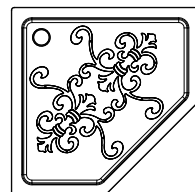

1DEPDARABPEN100A
P 40.52

PILETTA SIFONATA PER PIATTO DOCCIA
DRAIN FOR SHOWER TRAY
ABLAUF GARNITUR FÜR DUSCHWANNE
SIPHON DE DOUCHE AVEC BONDE
PILETA PARA PLATO DUCHA
ДОННЫЙ КЛАПАН ДЛЯ ДУШЕВОГО ПОДДОНАТ

cm Ø: 8,6
Ø: 3 3/8"



CROMO
CHROME
CHROM
CHROME
CROMO
XROM

SFAD200CR
P 0.92

ORO CHIARO
LIGHT GOLD
HELLGOLD
OR CLAIR
ORO CLARO
СВЕТЛОЕ ЗОЛОТО

SFAD200OT
P 2.08

TAPS / 402

406 _ AUSTIN
418 _ BLACK DIAMOND
428 _ CITY
438 _ COVENTRY
448 _ DANDY
458 _ BLACK DANDY
468 _ HERITAGE
474 _ MANHATTAN
482 _ MORRIS
492 _ BLACK MORRIS
502 _ TIME
512 _ TRIBECA
520 _ VIP TIME
538 _ WHITE ROSE

EXCELSIOR

548 _ GEMSTONE
556 _ KING
564 _ ROYAL

SHOWER MIXERS,
ROSES, ARMS AND
ACCESSORIES FOR TAPS / 572

SHOWER SETS / 612

TAPS

RUBINETTI
ARMATUREN
ROBINETTERIE
GRIFOS
краны

406 _ AUSTIN
418 _ BLACK DIAMOND
428 _ CITY
438 _ COVENTRY
448 _ DANDY
458 _ BLACK DANDY
468 _ HERITAGE
474 _ MANHATTAN
482 _ MORRIS
492 _ BLACK MORRIS
502 _ TIME
512 _ TRIBECA
520 _ VIP TIME
538 _ WHITE ROSE

EXCELSIOR

548 _ GEMSTONE
556 _ KING
564 _ ROYAL

TAPS

RUBINETTI
ARMATUREN
ROBINETTERIE
GRIFOS
краны



AUSTIN

LISTA ACCESSORI ABBINABILI (VEDI PAGINA 572)
LIST OF MATCHING ACCESSORIES (SEE PAGE 572)
LISTE PASSENDER ACCESSOIRES (SIEHE SEITE 572)
LISTE DES ACCESSOIRES COMBINABLES (VOIR PAGE 572)
LISTADO DE ACCESORIOS CONJUNTABLES (VÉASE PÁGINA 572)
ПЕРЕЧЕНЬ СООТВЕТСТВУЮЩИХ ПРИНАДЛЕЖНОСТЕЙ (СМ. СТРАНИЦУ 572)

THE FINISHES

LE FINITURE - AUSFÜHRUNGEN - LES FINITIONS - LOS ACABADOS - ОТДЕЛКИ



ANTICO RAME
 ANTIQUE COPPER
 ANTIK KUPFER
 ANTIQUE CUIVRE
 COBRE ENVEJECIDO
 АНТИЧНАЯ МЕДЬ



BRONZO
 BRONZE
 BRONZE
 BRONZE
 BRONZE
 БРОНЗА



CROMO
 CHROME
 CHROM
 CHROME
 CROMO
 ХРОМ



NICKEL LUCIDO
 POLISHED NICKEL
 POLIERNICKEL
 NICKEL POLI
 NIQUEL BRILLANTE
 НИКЕЛЬ БЛЕСТЯЩИЙ



NICKEL NERO
 BLACK NICKEL
 SCHWARZER NICKEL
 NICKEL NOIR
 NIQUEL NEGRO
 ЧЁРНЫЙ НИКЕЛЬ



NICKEL SATINATO
 SATIN NICKEL
 SATINNICKEL
 NICKEL SATINÉ
 NIQUEL SATINADO
 НИКЕЛЬ САТИНИРОВАННЫЙ



ORO CHIARO
 LIGHT GOLD
 HELLGOLD
 OR CLAIR
 ORO CLARO
 СВЕТЛОЕ ЗОЛОТО



ORO ROSA
 ROSE GOLD
 ROSE GOLD
 OR ROSE
 ORO ROSA
 РОЗОВОЕ ЗОЛОТО

AUSTIN



ANTICO RAME - ANTIQUE COPPER - ANTIK KUPFER ANTIQUÉ CUIVRE - COBRE ENVEJECIDO - АНТИЧНАЯ МЕДЬ	UTAU900AR P 23.34
BRONZO - BRONZE - BRONZE BRONZE - BRONCE - БРОНЗА	UTAU900BR P 19.78
CROMO - CHROME - CHROM CHROME - CROMO - ХРОМ	UTAU900CR P 14.38
NICKEL LUCIDO - POLISHED NICKEL - POLIERNICKEL NICKEL POLI - NIQUEL BRILLANTE - НИКЕЛЬ БЛЕСТЯЩИЙ	UTAU900NKS P 19.78
NICKEL NERO - BLACK NICKEL - SCHWARZ NICKEL NICKEL NOIR - NIQUEL NEGRO - ЧЕРНЫЙ НИКЕЛЬ	UTAU900NNE P 19.78
NICKEL SATINATO - SATIN NICKEL - SATINNICKEL NICKEL SATINÉ - NIQUEL SATINADO - НИКЕЛЬ САТИНИРОВАННЫЙ	UTAU900NKS P 21.76
ORO CHIARO - LIGHT GOLD - HELLGOLD OR CLAIR - ORO CLARO - СВЕТЛОЕ ЗОЛОТО	UTAU900 P 19.78
ORO ROSA - ROSE GOLD - ROSÉ GOLD OR ROSE - ORO ROSA - РОЗОВОЕ ЗОЛОТО	UTAU900OR P 19.78

BATTERIA LAVABO 3 FORI CON SALTARELLO
3 HOLE BASIN SET WITH POP-UP WASTE
DREILOCH WÄSCHTISCHSATZ MIT ZUGKNOPFGARNITUR
ROBINETTERIE POUR LAVABO 3 TROUS AVEC TIRETTE
GRUPO GRIFONES LAVABO 3 HUECOS CON DESAGUE
КРАН ДЛЯ РАКОВИНЫ НА 3 ОТВЕРСТИЯ С ДОННЫМ КЛАПАНОМ



ANTICO RAME - ANTIQUE COPPER - ANTIK KUPFER ANTIQUÉ CUIVRE - COBRE ENVEJECIDO - АНТИЧНАЯ МЕДЬ	UTAU912AR P 23.34
BRONZO - BRONZE - BRONZE BRONZE - BRONCE - БРОНЗА	UTAU912BR P 19.78
CROMO - CHROME - CHROM CHROME - CROMO - ХРОМ	UTAU912CR P 14.38
NICKEL LUCIDO - POLISHED NICKEL - POLIERNICKEL NICKEL POLI - NIQUEL BRILLANTE - НИКЕЛЬ БЛЕСТЯЩИЙ	UTAU912NK P 19.78
NICKEL NERO - BLACK NICKEL - SCHWARZ NICKEL NICKEL NOIR - NIQUEL NEGRO - ЧЕРНЫЙ НИКЕЛЬ	UTAU912NNE P 19.78
NICKEL SATINATO - SATIN NICKEL - SATINNICKEL NICKEL SATINÉ - NIQUEL SATINADO - НИКЕЛЬ САТИНИРОВАННЫЙ	UTAU912NKS P 21.76
ORO CHIARO - LIGHT GOLD - HELLGOLD OR CLAIR - ORO CLARO - СВЕТЛОЕ ЗОЛОТО	UTAU912 P 19.78
ORO ROSA - ROSE GOLD - ROSÉ GOLD OR ROSE - ORO ROSA - РОЗОВОЕ ЗОЛОТО	UTAU912OR P 19.78

BATTERIA BIDET 3 FORI CON SALTARELLO
3 HOLE BIDET SET WITH POP-UP WASTE
DREILOCH BIDETSATZ MIT ZUGKNOPFGARNITUR
ROBINETTERIE POUR BIDET 3 TROUS AVEC TIRETTE
GRUPO GRIFONES BIDÉ 3 HUECOS CON DESAGUE
КРАН ДЛЯ БИДЕ НА 3 ОТВЕРСТИЯ С ДОННЫМ КЛАПАНОМ



ANTICO RAME - ANTIQUE COPPER - ANTIK KUPFER ANTIQUÉ CUIVRE - COBRE ENVEJECIDO - АНТИЧНАЯ МЕДЬ	UTAU910AR P 17.49
BRONZO - BRONZE - BRONZE BRONZE - BRONCE - БРОНЗА	UTAU910BR P 14.82
CROMO - CHROME - CHROM CHROME - CROMO - ХРОМ	UTAU910CR P 10.58
NICKEL LUCIDO - POLISHED NICKEL - POLIERNICKEL NICKEL POLI - NIQUEL BRILLANTE - НИКЕЛЬ БЛЕСТЯЩИЙ	UTAU910NK P 14.82
NICKEL NERO - BLACK NICKEL - SCHWARZ NICKEL NICKEL NOIR - NIQUEL NEGRO - ЧЕРНЫЙ НИКЕЛЬ	UTAU910NNE P 14.82
NICKEL SATINATO - SATIN NICKEL - SATINNICKEL NICKEL SATINÉ - NIQUEL SATINADO - НИКЕЛЬ САТИНИРОВАННЫЙ	UTAU910NKS P 16.30
ORO CHIARO - LIGHT GOLD - HELLGOLD OR CLAIR - ORO CLARO - СВЕТЛОЕ ЗОЛОТО	UTAU910 P 14.82
ORO ROSA - ROSE GOLD - ROSÉ GOLD OR ROSE - ORO ROSA - РОЗОВОЕ ЗОЛОТО	UTAU910OR P 14.82

BATTERIA LAVABO MONOFORO CON SALTARELLO
1 HOLE BASIN SET WITH POP-UP WASTE
EINLOCH WÄSCHTISCHSATZ MIT ZUGKNOPFGARNITUR
ROBINETTERIE POUR LAVABO MONOTROU AVEC TIRETTE
GRUPO GRIFONES LAVABO 1 HUECO CON DESAGUE
КРАН ДЛЯ РАКОВИНЫ С 1 ОТВЕРСТИЕМ, С ДОННЫМ КЛАПАНОМ



ANTICO RAME - ANTIQUE COPPER - ANTIK KUPFER ANTIQUÉ CUIVRE - COBRE ENVEJECIDO - АНТИЧНАЯ МЕДЬ	UTAU920AR P 17.49
BRONZO - BRONZE - BRONZE BRONZE - BRONCE - БРОНЗА	UTAU920BR P 14.82
CROMO - CHROME - CHROM CHROME - CROMO - ХРОМ	UTAU920CR P 10.58
NICKEL LUCIDO - POLISHED NICKEL - POLIERNICKEL NICKEL POLI - NIQUEL BRILLANTE - НИКЕЛЬ БЛЕСТЯЩИЙ	UTAU920NKS P 14.82
NICKEL NERO - BLACK NICKEL - SCHWARZ NICKEL NICKEL NOIR - NIQUEL NEGRO - ЧЕРНЫЙ НИКЕЛЬ	UTAU920NNE P 14.82
NICKEL SATINATO - SATIN NICKEL - SATINNICKEL NICKEL SATINÉ - NIQUEL SATINADO - НИКЕЛЬ САТИНИРОВАННЫЙ	UTAU920NKS P 16.30
ORO CHIARO - LIGHT GOLD - HELLGOLD OR CLAIR - ORO CLARO - СВЕТЛОЕ ЗОЛОТО	UTAU920 P 14.82
ORO ROSA - ROSE GOLD - ROSÉ GOLD OR ROSE - ORO ROSA - РОЗОВОЕ ЗОЛОТО	UTAU920OR P 14.82

BATTERIA BIDET MONOFORO CON SALTARELLO
1 HOLE BIDET SET WITH POP-UP WASTE
EINLOCH BIDETSATZ MIT ZUGKNOPFGARNITUR
ROBINETTERIE POUR BIDET MONOTROU AVEC TIRETTE
GRUPO GRIFONES BIDÉ 1 HUECO CON DESAGUE
КРАН ДЛЯ БИДЕ С 1 ОТВЕРСТИЕМ, С ДОННЫМ КЛАПАНОМ



ANTICO RAME - ANTIQUE COPPER - ANTIK KUPFER ANTIQUÉ CUIVRE - COBRE ENVEJECIDO - АНТИЧНАЯ МЕДЬ	UTAU900AAR P 24.99
BRONZO - BRONZE - BRONZE BRONZE - BRONCE - БРОНЗА	UTAU900ABR P 21.18
CROMO - CHROME - CHROM CHROME - CROMO - ХРОМ	UTAU900ACR P 15.35
NICKEL LUCIDO - POLISHED NICKEL - POLIERNICKEL NICKEL POLI - NIQUEL BRILLANTE - НИКЕЛЬ БЛЕСТЯЩИЙ	UTAU900ANKS P 21.18
NICKEL NERO - BLACK NICKEL - SCHWARZ NICKEL NICKEL NOIR - NIQUEL NEGRO - ЧЕРНЫЙ НИКЕЛЬ	UTAU900ANNE P 21.18
NICKEL SATINATO - SATIN NICKEL - SATINNICKEL NICKEL SATINÉ - NIQUEL SATINADO - НИКЕЛЬ САТИНИРОВАННЫЙ	UTAU900ANKSA P 23.30
ORO CHIARO - LIGHT GOLD - HELLGOLD OR CLAIR - ORO CLARO - СВЕТЛОЕ ЗОЛОТО	UTAU900A P 21.18
ORO ROSA - ROSE GOLD - ROSÉ GOLD OR ROSE - ORO ROSA - РОЗОВОЕ ЗОЛОТО	UTAU900AOR P 21.18

BATTERIA LAVABO 3 FORI CON SALTARELLO E BOCCA D'EROGAZIONE ALTA
3 HOLE BASIN SET WITH POP-UP WASTE AND LONGER SPOUT
DREILOCH WÄSCHTISCHSATZ MIT GELENKIGEM AUSLAUF
ROBINETTERIE POUR LAVABO 3 TROUS AVEC TIRETTE ET BEC VERSEUR HAUT
GRUPO GRIFONES LAVABO 3 HUECOS CON DESAGUE Y BOCA DE EROGACIÓN ALTA
КРАН ДЛЯ РАКОВИНЫ НА 3 ОТВЕРСТИЯ С ДОННЫМ КЛАПАНОМ И ВЫСОКИМ ИЗЛИВОМ



ANTICO RAME - ANTIQUE COPPER - ANTIK KUPFER ANTIQUÉ CUIVRE - COBRE ENVEJECIDO - АНТИЧНАЯ МЕДЬ	UTAU933AR P 32.15
BRONZO - BRONZE - BRONZE BRONZE - BRONCE - БРОНЗА	UTAU933BR P 27.25
CROMO - CHROME - CHROM CHROME - CROMO - ХРОМ	UTAU933CR P 18.40
NICKEL LUCIDO - POLISHED NICKEL - POLIERNICKEL NICKEL POLI - NIQUEL BRILLANTE - НИКЕЛЬ БЛЕСТЯЩИЙ	UTAU933NKS P 27.25
NICKEL NERO - BLACK NICKEL - SCHWARZ NICKEL NICKEL NOIR - NIQUEL NEGRO - ЧЕРНЫЙ НИКЕЛЬ	UTAU933NNE P 27.25
NICKEL SATINATO - SATIN NICKEL - SATINNICKEL NICKEL SATINÉ - NIQUEL SATINADO - НИКЕЛЬ САТИНИРОВАННЫЙ	UTAU933NKS P 29.97
ORO CHIARO - LIGHT GOLD - HELLGOLD OR CLAIR - ORO CLARO - СВЕТЛОЕ ЗОЛОТО	UTAU933 P 27.25
ORO ROSA - ROSE GOLD - ROSÉ GOLD OR ROSE - ORO ROSA - РОЗОВОЕ ЗОЛОТО	UTAU933OR P 27.25

GRUPPO VASCA A MURO CON DOCCETTA E FLESSIBILE
BATH SHOWER MIXER - WALL MOUNTED WITH HOSE AND HANDSET
WANDDUSCHSATZ MIT HANDBRAUSE UND DUSCHSCHLAUCH
ROBINETTERIE POUR BAIGNOIRE MURAL AVEC DOUCHETTE ET FLEXIBLE
GRUPO GRIFONES BAÑERA PARA MONTAJE A PARED CON TELEDUCHA Y FLEXIBLE
КРАН ДЛЯ ВАННЫ НАСТЕННЫЙ, С ЛЕЙКОЙ И ШЛАНГОМ

AUSTIN



GRUPPO VASCA PER MONTAGGIO BORDOVASCA CON DOCCETTA E FLESSIBILE
 BATH AND SHOWER MIXER - DECK MOUNTED WITH HOSE AND HANDSET
 BADEWANNENSATZ ZUR MONTAGE AUF BADEWANNENRAND MIT HANDBRAUSE UND DUSCHSCHLAUCH
 ROBINETTERIE POUR BAIGNOIRE POUR MONTAGE AU BORD DU BASSIN AVEC DOUCHETTE ET FLEXIBLE
 GRUPO GRIFONES BAÑERA PARA MONTAJE SOBRE BAÑERA CON TELEDOCHA Y FLEXIBILE
 КОМПЛЕКТ ДЛЯ ВАННЫ. УСТАНОВЛИВАЕМЫЙ НА БОРТ, С ЛЕЙКОЙ И ШЛАНГОМ

ANTICO RAME - ANTIQUE COPPER - ANTIK KUPFER ANTIQUE CUIVRE - COBRE ENVEJECIDO - АНТИЧНАЯ МЕДЬ	UTAU933/BAR P 35.26
BRONZO - BRONZE - BRONZE BRONZE - BRONCE - БРОНЗА	UTAU933/BBR P 29.88
CROMO - CHROME - CHROM CHROME - CROMO - ХРОМ	UTAU933/BCR P 20.94
NICKEL LUCIDO - POLISHED NICKEL - POLIERNICKEL NICKEL POLI - NIQUEL BRILLANTE - НИКЕЛЬ БЛЕСТЯЩИЙ	UTAU933/BNK P 29.88
NICKEL NERO - BLACK NICKEL - SCHWARZ NICKEL NICKEL NOIR - NIQUEL NEGRO - ЧЕРНЫЙ НИКЕЛЬ	UTAU933/BNNE P 29.88
NICKEL SATINATO - SATIN NICKEL - SATINNICKEL NICKEL SATINÉ - NIQUEL SATINADO - НИКЕЛЬ САТИНИРОВАННЫЙ	UTAU933/BNKSA P 32.87
ORO CHIARO - LIGHT GOLD - HELLGOLD OR CLAIR - ORO CLARO - СВЕТЛОЕ ЗОЛОТО	UTAU933/BOT P 29.88
ORO ROSA - ROSE GOLD - ROSÉ GOLD OR ROSE - ORO ROSA - РОЗОВОЕ ЗОЛОТО	UTAU933/BOR P 29.88



GAMBE A TERRA PER MONTAGGIO GRUPPO VASCA UTAU933/B
 FREE STANDING LEGS FOR BATH AND SHOWER MIXER UTAU933/B
 BODENBEINE FÜR BADEWANNENSATZ UTAU933/B
 JAMBES À TERRE POUR MONTAGE ROBINETTERIE UTAU933/B
 COLUMNA GRIFERIA PARA MONTAJE GRUPO BAÑERA UTAU933/B
 НОЖКИ НАПОЛЬНЫЕ ДЛЯ МОНТАЖА КОМПЛЕКТА ДЛЯ ВАННЫ UTAU933/B

cm Ø: 8,8 x H: 81,3
 Ø: 3 1/2" x H: 32"

ANTICO RAME - ANTIQUE COPPER - ANTIK KUPFER ANTIQUE CUIVRE - COBRE ENVEJECIDO - АНТИЧНАЯ МЕДЬ	MARFRGTAR P 22.55
BRONZO - BRONZE - BRONZE BRONZE - BRONCE - БРОНЗА	MARFRGTBR P 19.11
CROMO - CHROME - CHROM CHROME - CROMO - ХРОМ	MARFRGTCR P 17.02
NICKEL LUCIDO - POLISHED NICKEL - POLIERNICKEL NICKEL POLI - NIQUEL BRILLANTE - НИКЕЛЬ БЛЕСТЯЩИЙ	MARFRGTNKS P 19.11
NICKEL NERO - BLACK NICKEL - SCHWARZ NICKEL NICKEL NOIR - NIQUEL NEGRO - ЧЕРНЫЙ НИКЕЛЬ	MARFRGTNNE P 19.11
NICKEL SATINATO - SATIN NICKEL - SATINNICKEL NICKEL SATINÉ - NIQUEL SATINADO - НИКЕЛЬ САТИНИРОВАННЫЙ	MARFRGTNKS P 21.02
ORO CHIARO - LIGHT GOLD - HELLGOLD OR CLAIR - ORO CLARO - СВЕТЛОЕ ЗОЛОТО	MARFRGT P 19.11
ORO ROSA - ROSE GOLD - ROSÉ GOLD OR ROSE - ORO ROSA - РОЗОВОЕ ЗОЛОТО	MARFRGTOR P 19.11



KIT COLLEGAMENTO PER GAMBE A TERRA MARFRGT-UTAU933/B
 MATCHING KIT FOR FREE STANDING LEGS MARFRGT-UTAU933/B
 MONTAGE-SET FÜR STANDBEINE MARFRGT-UTAU933/B
 SET BRANCHEMENT POUR PIEDS À TERRE MARFRGT-UTAU933/B
 KIT QUE EMPAREJA PARA LAS COLUMNAS GRIFERIAS MARFRGT-UTAU933/B
 НАБОР СОЕДИНИТЕЛЬНЫЙ ДЛЯ НАПОЛЬНЫХ НОЖЕК MARFRGT-UTAU933/B

cm L: 4 x H: 6,6 x D: 12
 L: 1 5/8" x H: 2 5/8" x D: 4 3/4"

ANTICO RAME - ANTIQUE COPPER - ANTIK KUPFER ANTIQUE CUIVRE - COBRE ENVEJECIDO - АНТИЧНАЯ МЕДЬ	MARFCAR P 4.89
BRONZO - BRONZE - BRONZE BRONZE - BRONCE - БРОНЗА	MARFCBR P 4.14
CROMO - CHROME - CHROM CHROME - CROMO - ХРОМ	MARFCCR P 3.56
NICKEL LUCIDO - POLISHED NICKEL - POLIERNICKEL NICKEL POLI - NIQUEL BRILLANTE - НИКЕЛЬ БЛЕСТЯЩИЙ	MARFCNK P 4.14
NICKEL NERO - BLACK NICKEL - SCHWARZ NICKEL NICKEL NOIR - NIQUEL NEGRO - ЧЕРНЫЙ НИКЕЛЬ	MARFCNNE P 4.14
NICKEL SATINATO - SATIN NICKEL - SATINNICKEL NICKEL SATINÉ - NIQUEL SATINADO - НИКЕЛЬ САТИНИРОВАННЫЙ	MARFCNKS P 4.55
ORO CHIARO - LIGHT GOLD - HELLGOLD OR CLAIR - ORO CLARO - СВЕТЛОЕ ЗОЛОТО	MARFCOT P 4.14
ORO ROSA - ROSE GOLD - ROSÉ GOLD OR ROSE - ORO ROSA - РОЗОВОЕ ЗОЛОТО	MARFCOR P 4.14

AUSTIN



RUBINETTO D'ARRESTO SINGOLO (HOT)
 SINGLE CUT-OFF TAP, WALL MOUNTED (HOT)
 ABSPERRHAHN EINZELNER (HOT)
 ROBINET D'ARRÊT (HOT)
 LLAVE DE PASO SIMPLE (HOT)
 КРАН ЗАПОРНЫЙ ОДИНАРНЫЙ (HOT)

ANTICO RAME - ANTIQUE COPPER - ANTIK KUPFER ANTIQUE CUIVRE - COBRE ENVEJECIDO - АНТИЧНАЯ МЕДЬ	UTAU966AR/H P 7.18
BRONZO - BRONZE - BRONZE BRONZE - BRONCE - БРОНЗА	UTAU966BR/H P 6.08
CROMO - CHROME - CHROM CHROME - CROMO - ХРОМ	UTAU966CR/H P 4.36
NICKEL LUCIDO - POLISHED NICKEL - POLIERNICKEL NICKEL POLI - NIQUEL BRILLANTE - НИКЕЛЬ БЛЕСТЯЩИЙ	UTAU966NK/H P 6.08
NICKEL NERO - BLACK NICKEL - SCHWARZ NICKEL NICKEL NOIR - NIQUEL NEGRO - ЧЕРНЫЙ НИКЕЛЬ	UTAU966NNE/H P 6.08
NICKEL SATINATO - SATIN NICKEL - SATINNICKEL NICKEL SATINÉ - NIQUEL SATINADO - НИКЕЛЬ САТИНИРОВАННЫЙ	UTAU966NKS/H P 6.69
ORO CHIARO - LIGHT GOLD - HELLGOLD OR CLAIR - ORO CLARO - СВЕТЛОЕ ЗОЛОТО	UTAU966/H P 6.08
ORO ROSA - ROSE GOLD - ROSÉ GOLD OR ROSE - ORO ROSA - РОЗОВОЕ ЗОЛОТО	UTAU966OR/H P 6.08



RUBINETTO D'ARRESTO SINGOLO (COLD)
 SINGLE CUT-OFF TAP, WALL MOUNTED (COLD)
 ABSPERRHAHN EINZELNER (COLD)
 ROBINET D'ARRÊT (COLD)
 LLAVE DE PASO SIMPLE (COLD)
 КРАН ЗАПОРНЫЙ ОДИНАРНЫЙ (COLD)

ANTICO RAME - ANTIQUE COPPER - ANTIK KUPFER ANTIQUE CUIVRE - COBRE ENVEJECIDO - АНТИЧНАЯ МЕДЬ	UTAU966AR/C P 7.18
BRONZO - BRONZE - BRONZE BRONZE - BRONCE - БРОНЗА	UTAU966BR/C P 6.08
CROMO - CHROME - CHROM CHROME - CROMO - ХРОМ	UTAU966CR/C P 4.36
NICKEL LUCIDO - POLISHED NICKEL - POLIERNICKEL NICKEL POLI - NIQUEL BRILLANTE - НИКЕЛЬ БЛЕСТЯЩИЙ	UTAU966NK/C P 6.08
NICKEL NERO - BLACK NICKEL - SCHWARZ NICKEL NICKEL NOIR - NIQUEL NEGRO - ЧЕРНЫЙ НИКЕЛЬ	UTAU966NNE/C P 6.08
NICKEL SATINATO - SATIN NICKEL - SATINNICKEL NICKEL SATINÉ - NIQUEL SATINADO - НИКЕЛЬ САТИНИРОВАННЫЙ	UTAU966NKS/C P 6.69
ORO CHIARO - LIGHT GOLD - HELLGOLD OR CLAIR - ORO CLARO - СВЕТЛОЕ ЗОЛОТО	UTAU966/C P 6.08
ORO ROSA - ROSE GOLD - ROSÉ GOLD OR ROSE - ORO ROSA - РОЗОВОЕ ЗОЛОТО	UTAU966OR/C P 6.08



BOCCA D'EROGAZIONE SINGOLA A PARETE PER LAVABO
 BASIN SINGLE FLOW SPOUT, WALL MOUNTED
 EINZELNES AUSFLUSSROHR, WANDAUSLAUF FÜR WASCHEBCKEN
 BEC VERSEUR SIMPLE, MURAL POUR VASQUE
 BOCA DE EROGACIÓN SENCILLA, A PARED PARA LAVABO
 ИЗЛИВ ОДИНАРНЫЙ НАСТЕННЫЙ ДЛЯ РАКОВИНЫ

cm L: 6 x H: 10 D: 19,8
 L: 2 3/8" x H: 3 7/8" D: 7 3/4"

ANTICO RAME - ANTIQUE COPPER - ANTIK KUPFER ANTIQUE CUIVRE - COBRE ENVEJECIDO - АНТИЧНАЯ МЕДЬ	UTAU921AR P 9.29
BRONZO - BRONZE - BRONZE BRONZE - BRONCE - БРОНЗА	UTAU921BR P 7.88
CROMO - CHROME - CHROM CHROME - CROMO - ХРОМ	UTAU921CR P 5.12
NICKEL LUCIDO - POLISHED NICKEL - POLIERNICKEL NICKEL POLI - NIQUEL BRILLANTE - НИКЕЛЬ БЛЕСТЯЩИЙ	UTAU921NK P 7.88
NICKEL NERO - BLACK NICKEL - SCHWARZ NICKEL NICKEL NOIR - NIQUEL NEGRO - ЧЕРНЫЙ НИКЕЛЬ	UTAU921NNE P 7.88
NICKEL SATINATO - SATIN NICKEL - SATINNICKEL NICKEL SATINÉ - NIQUEL SATINADO - НИКЕЛЬ САТИНИРОВАННЫЙ	UTAU921NKS P 8.66
ORO CHIARO - LIGHT GOLD - HELLGOLD OR CLAIR - ORO CLARO - СВЕТЛОЕ ЗОЛОТО	UTAU921OT P 7.88
ORO ROSA - ROSE GOLD - ROSÉ GOLD OR ROSE - ORO ROSA - РОЗОВОЕ ЗОЛОТО	UTAU921OR P 7.88

AUSTIN



BRACCIO DOCCIA
SHOWER ARM
DUSCHEARM
BRAS DE DOUCHE
BRAZO DUCHA
КРОНШТЕЙН ДЛЯ ДУША

ANTICO RAME - ANTIQUE COPPER - ANTIK KUPFER ANTIQUE CUIVRE - COBRE ENVEJECIDO - АНТИЧНАЯ МЕДЬ	AQ5902AR P 9.42
BRONZO - BRONZE - BRONZE BRONZE - BRONCE - БРОНЗА	AQ5902BR P 7.98
CROMO - CHROME - CHROM CHROME - CROMO - ХРОМ	AQ5902CR P 6.19
NICKEL LUCIDO - POLISHED NICKEL - POLIERNICKEL NICKEL POLI - NIQUEL BRILLANTE - НИКЕЛЬ БЛЕСТЯЩИЙ	AQ5902NK P 7.98
NICKEL NERO - BLACK NICKEL - SCHWARZ NICKEL NICKEL NOIR - NIQUEL NEGRO - ЧЕРНЫЙ НИКЕЛЬ	AQ5902NNE P 7.98
NICKEL SATINATO - SATIN NICKEL - SATINNICKEL NICKEL SATINÉ - NIQUEL SATINADO - НИКЕЛЬ САТИНИРОВАННЫЙ	AQ5902NKSA P 8.78
ORO CHIARO - LIGHT GOLD - HELLGOLD OR CLAIR - ORO CLARO - СВЕТЛОЕ ЗОЛОТО	AQ5902OT P 7.98
ORO ROSA - ROSE GOLD - ROSÉ GOLD OR ROSE - ORO ROSA - РОЗОВОЕ ЗОЛОТО	AQ5902OR P 7.98

cm L: 8 x H: 11,2 x D: 43
L: 3 1/8" x H: 4 3/8" x D: 16 7/8"



SOFFIONE DOCCIA CON DISCO ANTICALCARE
RUB CLEAN SHOWER ROSE
KOPFBRAUSE MIT ANTIKALKSCHEIBE
POMME DOUCHE AVEC DISQUE ANTICALCAIRE
CABEZAL DUCHA CON DISCO ANTICALCAREO
ДУШЕВАЯ ГОЛОВКА С ЗАЩИТОЙ ОТ НАКИПИ

ANTICO RAME - ANTIQUE COPPER - ANTIK KUPFER ANTIQUE CUIVRE - COBRE ENVEJECIDO - АНТИЧНАЯ МЕДЬ	AQ5120/SNAR-RC P 10.50
BRONZO - BRONZE - BRONZE BRONZE - BRONCE - БРОНЗА	AQ5120/SNBR-RC P 8.90
CROMO - CHROME - CHROM CHROME - CROMO - ХРОМ	AQ5120/SNCR-RC P 7.56
NICKEL LUCIDO - POLISHED NICKEL - POLIERNICKEL NICKEL POLI - NIQUEL BRILLANTE - НИКЕЛЬ БЛЕСТЯЩИЙ	AQ5120/SNNK-RC P 8.90
NICKEL NERO - BLACK NICKEL - SCHWARZ NICKEL NICKEL NOIR - NIQUEL NEGRO - ЧЕРНЫЙ НИКЕЛЬ	AQ5120/SNNNE-RC P 8.90
NICKEL SATINATO - SATIN NICKEL - SATINNICKEL NICKEL SATINÉ - NIQUEL SATINADO - НИКЕЛЬ САТИНИРОВАННЫЙ	AQ5120/SNNKSA-RC P 9.79
ORO CHIARO - LIGHT GOLD - HELLGOLD OR CLAIR - ORO CLARO - СВЕТЛОЕ ЗОЛОТО	AQ5120/SNOT-RC P 8.90
ORO ROSA - ROSE GOLD - ROSÉ GOLD OR ROSE - ORO ROSA - РОЗОВОЕ ЗОЛОТО	AQ5120/SNOR-RC P 8.90

cm L: 20 x H: 13,5 x D: 20
L: 7 7/8" x H: 5 3/8" x D: 7 7/8"



RUBINETTO D'ARRESTO SINGOLO (NEUTRO)
SINGLE CUT-OFF TAP, WALL MOUNTED (NEUTRAL)
ABSPERRHAHN EINZELNER (NEUTRAL)
ROBINET D'ARRÊT (NEUTRE)
LLAVE DE PASO SIMPLE (NEUTRAL)
КРАН ЗАПОРНЫЙ ОДИНАРНЫЙ (НЕЙТРАЛЬНЫЙ)

ANTICO RAME - ANTIQUE COPPER - ANTIK KUPFER ANTIQUE CUIVRE - COBRE ENVEJECIDO - АНТИЧНАЯ МЕДЬ	UTA966AR/N P 7.18
BRONZO - BRONZE - BRONZE BRONZE - BRONCE - БРОНЗА	UTA966BR/N P 6.08
CROMO - CHROME - CHROM CHROME - CROMO - ХРОМ	UTA966CR/N P 4.36
NICKEL LUCIDO - POLISHED NICKEL - POLIERNICKEL NICKEL POLI - NIQUEL BRILLANTE - НИКЕЛЬ БЛЕСТЯЩИЙ	UTA966NK/N P 6.08
NICKEL NERO - BLACK NICKEL - SCHWARZ NICKEL NICKEL NOIR - NIQUEL NEGRO - ЧЕРНЫЙ НИКЕЛЬ	UTA966NNE/N P 6.08
NICKEL SATINATO - SATIN NICKEL - SATINNICKEL NICKEL SATINÉ - NIQUEL SATINADO - НИКЕЛЬ САТИНИРОВАННЫЙ	UTA966NKSA/N P 6.69
ORO CHIARO - LIGHT GOLD - HELLGOLD OR CLAIR - ORO CLARO - СВЕТЛОЕ ЗОЛОТО	UTA966/N P 6.08
ORO ROSA - ROSE GOLD - ROSÉ GOLD OR ROSE - ORO ROSA - РОЗОВОЕ ЗОЛОТО	UTA966OR/N P 6.08

AUSTIN



cm L: 18,6 x H: 21,5 D: 14,1
L: 7 3/8" x H: 8 1/2" D: 5 1/2"

GRUPPO DOCCIA MISCELATORE TERMOSTATICO DA INCASSO. PER MONTAGGIO ABBINARE A RUBINETTO D'ARRESTO NEUTRO
RECESSED SHOWER THERMOSTATIC MIXER, FOR ASSEMBLY USE WITH A NEUTRAL CUT-OFF TAP
EINBAU DUSCHSATZ THERMOSTATISCHER MISCHER, FÜR AUFPUTZMONTAGE KOPPELN MIT ABSPERRHAHN NEUTRAL
MITIGEUR THERMOSTATIQUE ENCASTRÉ POUR DOUCHE, POUR L'INSTALLATION, COMBINER AVEC ROBINET D'ARRÊT NEUTRE
GRUPO DUCHA MEZCLADORA TERMOSTÁTICO PARA ENCAJE, PARA MONTAJE JUNTAR A LLAVE DE PASO NEUTRAL
КОМПЛЕКТ ДУШЕВОЙ ТЕРМОСТАТИЧЕСКИЙ СМЕСИТЕЛЬ, ДЛЯ МОНТАЖА ТАКЖЕ НЕОБХОДИМ ЗАПОРНЫЙ КРАН



DEVIATORE CON MANETTA IN PORCELLANA DA INCASSO
INSET DIVERTER WITH PORCELAIN HANDLE
EINGEBAUTE ABLENKER MIT PORZELLANKOPF
INVERSEUR ENCASTRÉ AVEC MANETTE EN PORCELAINE
DESVIADOR CON MANETA EN PORCELANA PARA ENCAJE
РАСПРЕДЕЛИТЕЛЬ ВСТРАИВАЕМЫЙ С ФАРФОРОВОЙ РУЧКОЙ

ANTICO RAME - ANTIQUE COPPER - ANTIK KUPFER ANTIQUE CUIVRE - COBRE ENVEJECIDO - АНТИЧНАЯ МЕДЬ	HUF94AR P 23.84
BRONZO - BRONZE - BRONZE BRONZE - BRONCE - БРОНЗА	HUF94BR P 20.20
CROMO - CHROME - CHROM CHROME - CROMO - ХРОМ	HUF94CR P 12.99
NICKEL LUCIDO - POLISHED NICKEL - POLIERNICKEL NICKEL POLI - NIQUEL BRILLANTE - НИКЕЛЬ БЛЕСТЯЩИЙ	HUF94NKS P 20.20
NICKEL NERO - BLACK NICKEL - SCHWARZ NICKEL NICKEL NOIR - NIQUEL NEGRO - ЧЕРНЫЙ НИКЕЛЬ	HUF94NNE P 20.20
NICKEL SATINATO - SATIN NICKEL - SATINNICKEL NICKEL SATINÉ - NIQUEL SATINADO - НИКЕЛЬ САТИНИРОВАННЫЙ	HUF94NKSA P 22.22
ORO CHIARO - LIGHT GOLD - HELLGOLD OR CLAIR - ORO CLARO - СВЕТЛОЕ ЗОЛОТО	HUF94 P 20.20
ORO ROSA - ROSE GOLD - ROSÉ GOLD OR ROSE - ORO ROSA - РОЗОВОЕ ЗОЛОТО	HUF94OR P 20.20

ANTICO RAME - ANTIQUE COPPER - ANTIK KUPFER ANTIQUE CUIVRE - COBRE ENVEJECIDO - АНТИЧНАЯ МЕДЬ	UTC1267AR P 9.95
BRONZO - BRONZE - BRONZE BRONZE - BRONCE - БРОНЗА	UTC1267BR P 8.43
CROMO - CHROME - CHROM CHROME - CROMO - ХРОМ	UTC1267CR P 5.57
NICKEL LUCIDO - POLISHED NICKEL - POLIERNICKEL NICKEL POLI - NIQUEL BRILLANTE - НИКЕЛЬ БЛЕСТЯЩИЙ	UTC1267NKS P 8.43
NICKEL NERO - BLACK NICKEL - SCHWARZ NICKEL NICKEL NOIR - NIQUEL NEGRO - ЧЕРНЫЙ НИКЕЛЬ	UTC1267NNE P 8.43
NICKEL SATINATO - SATIN NICKEL - SATINNICKEL NICKEL SATINÉ - NIQUEL SATINADO - НИКЕЛЬ САТИНИРОВАННЫЙ	UTC1267NKSA P 9.27
ORO CHIARO - LIGHT GOLD - HELLGOLD OR CLAIR - ORO CLARO - СВЕТЛОЕ ЗОЛОТО	UTC1267 P 8.43
ORO ROSA - ROSE GOLD - ROSÉ GOLD OR ROSE - ORO ROSA - РОЗОВОЕ ЗОЛОТО	UTC1267OR P 8.43

ANTICO RAME - ANTIQUE COPPER - ANTIK KUPFER ANTIQUE CUIVRE - COBRE ENVEJECIDO - АНТИЧНАЯ МЕДЬ	UTC1220AR P 9.22
BRONZO - BRONZE - BRONZE BRONZE - BRONCE - БРОНЗА	UTC1220BR P 7.81
CROMO - CHROME - CHROM CHROME - CROMO - ХРОМ	UTC1220CR P 4.99
NICKEL LUCIDO - POLISHED NICKEL - POLIERNICKEL NICKEL POLI - NIQUEL BRILLANTE - НИКЕЛЬ БЛЕСТЯЩИЙ	UTC1220NKS P 7.81
NICKEL NERO - BLACK NICKEL - SCHWARZ NICKEL NICKEL NOIR - NIQUEL NEGRO - ЧЕРНЫЙ НИКЕЛЬ	UTC1220NNE P 7.81
NICKEL SATINATO - SATIN NICKEL - SATINNICKEL NICKEL SATINÉ - NIQUEL SATINADO - НИКЕЛЬ САТИНИРОВАННЫЙ	UTC1220NKSA P 8.59
ORO CHIARO - LIGHT GOLD - HELLGOLD OR CLAIR - ORO CLARO - СВЕТЛОЕ ЗОЛОТО	UTC1220 P 7.81
ORO ROSA - ROSE GOLD - ROSÉ GOLD OR ROSE - ORO ROSA - РОЗОВОЕ ЗОЛОТО	UTC1220OR P 7.81

DOCCETTA FLESSIBILE CON GANCIO A PARETE E PRESA ACQUA
SHOWER SET: LONG HOSE, HANDSET, WALL BRACKET AND WATER INTAKE
DUSCHSATZ: DUSCHSCHLAUCH, HANDBRAUSE, MAUERHAKEN UND WASSERKUPPLUNG
DOUCHETTE FLEXIBLE AVEC CROCHET MURAL ET PRISE D'EAU
TELEDUCHA FLEXIBLE CON GANCHO A PARED Y CONEXION
ЛЕЙКА С ГИБКИМ ШЛАНГОМ, ДЕРЖАТЕЛЕМ И ВЫПУСКОМ

cm L: 7 x H: 25,8 x D: 7,4
L: 2 3/4" x H: 10 1/8" x D: 2 7/8"

ANTICO RAME - ANTIQUE COPPER - ANTIK KUPFER ANTIQUÉ CUIVRE - COBRE ENVEJECIDO - АНТИЧНАЯ МЕДЬ	UTC1518AR P 16.39
BRONZO - BRONZE - BRONZE BRONZE - BRONZE - БРОНЗА	UTC1518BR P 13.89
CROMO - CHROME - CHROM CHROME - CROMO - ХРОМ	UTC1518CR P 9.94
NICKEL LUCIDO - POLISHED NICKEL - POLIERNICKEL NICKEL POLI - NIQUEL BRILLANTE - НИКЕЛЬ БЛЕСТЯЩИЙ	UTC1518NK P 13.89
NICKEL NERO - BLACK NICKEL - SCHWARZ NICKEL NICKEL NOIR - NIQUEL NEGRO - ЧЕРНЫЙ НИКЕЛЬ	UTC1518NE P 13.89
NICKEL SATINATO - SATIN NICKEL - SATINNIKEL NICKEL SATINÉ - NIQUEL SATINADO - НИКЕЛЬ САТИНИРОВАННЫЙ	UTC1518NKA P 15.28
ORO CHIARO - LIGHT GOLD - HELLGOLD OR CLAIR - ORO CLARO - СВЕТЛОЕ ЗОЛОТО	UTC1518 P 13.89
ORO ROSA - ROSE GOLD - ROSÉ GOLD OR ROSE - ORO ROSA - РОЗОВОЕ ЗОЛОТО	UTC1518OR P 13.89

BINARIO CON DOCCETTA, FLESSIBILE E PRESA ACQUA
SHOWER SLIDING RAIL WITH HOSE, HANDSET AND WATER INTAKE
SCHIEBESTANGE MIT HANDBRAUSE DUSCHSCHLAUCH UND WASSERKUPPLUNG
RAIL AVEC DOUCHETTE, FLEXIBLE ET PRISE D'EAU
BARRA PARA DUCHA Y FLEXIBLE CON CONEXIÓN A PARED
ШТАНГА СО СКОЛЬЗЯЩЕЙ ДУШЕВОЙ ГОЛОВКОЙ, ШЛАНГОМ И ВЫПУСКОМ

cm H: 78,2
H: 30 3/4"





BLACK DIAMOND

LISTA ACCESSORI ABBINABILI (VEDI PAGINA 572)
LIST OF MATCHING ACCESSORIES (SEE PAGE 572)
LISTE PASSENDER ACCESSOIRES (SIEHE SEITE 572)
LISTE DES ACCESSOIRES COMBINABLES (VOIR PAGE 572)
LISTADO DE ACCESORIOS CONJUNTABLES (VÉASE PÁGINA 572)
ПЕРЕЧЕНЬ СООТВЕТСТВУЮЩИХ ПРИНАДЛЕЖНОСТЕЙ (СМ. СТРАНИЦУ 572)

THE FINISHES

LE FINITURE - AUSFÜHRUNGEN - LES FINITIONS - LOS ACABADOS - ОТДЕЛКИ



ANTICO RAME
 ANTIQUE COPPER
 ANTIK KUPFER
 ANTIQUE CUIVRE
 COBRE ENVEJECIDO
 АНТИЧНАЯ МЕДЬ



BRONZO
 BRONZE
 BRONZE
 BRONZE
 BRONZE
 БРОНЗА



CROMO
 CHROME
 CHROM
 CHROME
 CROMO
 ХРОМ



NICKEL LUCIDO
 POLISHED NICKEL
 POLIERNICKEL
 NICKEL POLI
 NIQUEL BRILLANTE
 НИКЕЛЬ БЛЕСТЯЩИЙ



NICKEL NERO
 BLACK NICKEL
 SCHWARZER NICKEL
 NICKEL NOIR
 NIQUEL NEGRO
 ЧЕРНЫЙ НИКЕЛЬ



NICKEL SATINATO
 SATIN NICKEL
 SATINNIKEL
 NICKEL SATINE
 NIQUEL SATINADO
 НИКЕЛЬ САТИНИРОВАННЫЙ



ORO CHIARO
 LIGHT GOLD
 HELLGOLD
 OR CLAIR
 ORO CLARO
 СВЕТЛОЕ ЗОЛОТО



ORO ROSA
 ROSE GOLD
 ROSE GOLD
 OR ROSE
 ORO ROSA
 РОЗОВОЕ ЗОЛОТО

BLACK DIAMOND



ANTICO RAME - ANTIQUE COPPER - ANTIK KUPFER ANTIQUE CUIVRE - COBRE ENVEJECIDO - АНТИЧНАЯ МЕДЬ	BLD76AR P 29.74
BRONZO - BRONZE - BRONZE BRONZE - BRONCE - БРОНЗА	BLD76BR P 25.20
CROMO - CHROME - CHROM CHROME - CROMO - ХРОМ	BLD76CR P 21.00
NICKEL LUCIDO - POLISHED NICKEL - POLIERNICKEL NICKEL POLI - NIQUEL BRILLANTE - НИКЕЛЬ БЛЕСТЯЩИЙ	BLD76NK P 25.20
NICKEL NERO - BLACK NICKEL - SCHWARZ NICKEL NICKEL NOIR - NIQUEL NEGRO - ЧЕРНЫЙ НИКЕЛЬ	BLD76NNE P 25.20
NICKEL SATINATO - SATIN NICKEL - SATINNICKEL NICKEL SATINÉ - NIQUEL SATINADO - НИКЕЛЬ САТИНИРОВАННЫЙ	BLD76NKSA P 27.72
ORO CHIARO - LIGHT GOLD - HELLGOLD OR CLAIR - ORO CLARO - СВЕТЛОЕ ЗОЛОТО	BLD76OT P 25.20
ORO ROSA - ROSE GOLD - ROSÉ GOLD OR ROSE - ORO ROSA - РОЗОВОЕ ЗОЛОТО	BLD76OR P 25.20

BATTERIA LAVABO 3 FORI CON SALTARELLO
3 HOLE BASIN SET WITH POP-UP WASTE
DREILOCH WASCHTISCHSATZ MIT ZUGKNOPFGARNITUR
ROBINETTERIE POUR LAVABO 3 TROUS AVEC TIRETTE
GRUPO GRIFONES LAVABO 3 HUECOS CON DESAGUE
КРАН ДЛЯ РАКОВИНЫ НА 3 ОТВЕРСТИЯ С ДОННЫМ КЛАПАНОМ

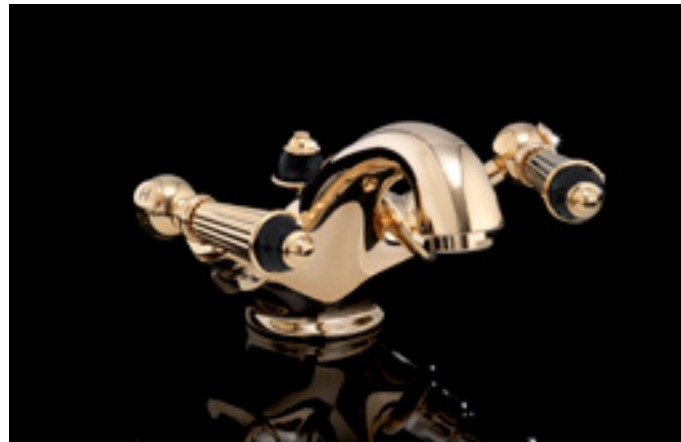

ANTICO RAME - ANTIQUE COPPER - ANTIK KUPFER ANTIQUE CUIVRE - COBRE ENVEJECIDO - АНТИЧНАЯ МЕДЬ	BLD74AR P 27.26
BRONZO - BRONZE - BRONZE BRONZE - BRONCE - БРОНЗА	BLD74BR P 23.10
CROMO - CHROME - CHROM CHROME - CROMO - ХРОМ	BLD74CR P 17.85
NICKEL LUCIDO - POLISHED NICKEL - POLIERNICKEL NICKEL POLI - NIQUEL BRILLANTE - НИКЕЛЬ БЛЕСТЯЩИЙ	BLD74NK P 23.10
NICKEL NERO - BLACK NICKEL - SCHWARZ NICKEL NICKEL NOIR - NIQUEL NEGRO - ЧЕРНЫЙ НИКЕЛЬ	BLD74NNE P 23.10
NICKEL SATINATO - SATIN NICKEL - SATINNICKEL NICKEL SATINÉ - NIQUEL SATINADO - НИКЕЛЬ САТИНИРОВАННЫЙ	BLD74NKSA P 25.41
ORO CHIARO - LIGHT GOLD - HELLGOLD OR CLAIR - ORO CLARO - СВЕТЛОЕ ЗОЛОТО	BLD74OT P 23.10
ORO ROSA - ROSE GOLD - ROSÉ GOLD OR ROSE - ORO ROSA - РОЗОВОЕ ЗОЛОТО	BLD74OR P 23.10

BATTERIA LAVABO MONOFORO CON SALTARELLO
1 HOLE BASIN SET WITH POP-UP WASTE
EINLOCH WASCHTISCHSATZ MIT ZUGKNOPFGARNITUR
ROBINETTERIE POUR LAVABO MONOTROU AVEC TIRETTE
GRUPO GRIFONES LAVABO 1 HUECO CON DESAGUE
КРАН ДЛЯ РАКОВИНЫ С 1 ОТВЕРСТИЕМ, С ДОННЫМ КЛАПАНОМ



ANTICO RAME - ANTIQUE COPPER - ANTIK KUPFER ANTIQUE CUIVRE - COBRE ENVEJECIDO - АНТИЧНАЯ МЕДЬ	BLD75AR P 29.74
BRONZO - BRONZE - BRONZE BRONZE - BRONCE - БРОНЗА	BLD75BR P 25.20
CROMO - CHROME - CHROM CHROME - CROMO - ХРОМ	BLD75CR P 21.00
NICKEL LUCIDO - POLISHED NICKEL - POLIERNICKEL NICKEL POLI - NIQUEL BRILLANTE - НИКЕЛЬ БЛЕСТЯЩИЙ	BLD75NK P 25.20
NICKEL NERO - BLACK NICKEL - SCHWARZ NICKEL NICKEL NOIR - NIQUEL NEGRO - ЧЕРНЫЙ НИКЕЛЬ	BLD75NNE P 25.20
NICKEL SATINATO - SATIN NICKEL - SATINNICKEL NICKEL SATINÉ - NIQUEL SATINADO - НИКЕЛЬ САТИНИРОВАННЫЙ	BLD75NKSA P 27.72
ORO CHIARO - LIGHT GOLD - HELLGOLD OR CLAIR - ORO CLARO - СВЕТЛОЕ ЗОЛОТО	BLD75OT P 25.20
ORO ROSA - ROSE GOLD - ROSÉ GOLD OR ROSE - ORO ROSA - РОЗОВОЕ ЗОЛОТО	BLD75OR P 25.20

BATTERIA BIDET 3 FORI CON SALTARELLO
3 HOLE BIDET SET WITH POP-UP WASTE
DREILOCH BIDETSATZ MIT ZUGKNOPFGARNITUR
ROBINETTERIE POUR BIDET 3 TROUS AVEC TIRETTE
GRUPO GRIFONES BIDÉ 3 HUECOS CON DESAGUE
КРАН ДЛЯ БИДЕ НА 3 ОТВЕРСТИЯ С ДОННЫМ КЛАПАНОМ

BLACK DIAMOND



ANTICO RAME - ANTIQUE COPPER - ANTIK KUPFER ANTIQUE CUIVRE - COBRE ENVEJECIDO - АНТИЧНАЯ МЕДЬ	BLD73AR P 27.26
BRONZO - BRONZE - BRONZE BRONZE - BRONCE - БРОНЗА	BLD73BR P 23.10
CROMO - CHROME - CHROM CHROME - CROMO - ХРОМ	BLD73CR P 17.85
NICKEL LUCIDO - POLISHED NICKEL - POLIERNICKEL NICKEL POLI - NIQUEL BRILLANTE - НИКЕЛЬ БЛЕСТЯЩИЙ	BLD73NK P 23.10
NICKEL NERO - BLACK NICKEL - SCHWARZ NICKEL NICKEL NOIR - NIQUEL NEGRO - ЧЕРНЫЙ НИКЕЛЬ	BLD73NNE P 23.10
NICKEL SATINATO - SATIN NICKEL - SATINNICKEL NICKEL SATINÉ - NIQUEL SATINADO - НИКЕЛЬ САТИНИРОВАННЫЙ	BLD73NKSA P 25.41
ORO CHIARO - LIGHT GOLD - HELLGOLD OR CLAIR - ORO CLARO - СВЕТЛОЕ ЗОЛОТО	BLD73OT P 23.10
ORO ROSA - ROSE GOLD - ROSÉ GOLD OR ROSE - ORO ROSA - РОЗОВОЕ ЗОЛОТО	BLD73OR P 23.10

BATTERIA BIDET MONOFORO CON SALTARELLO
1 HOLE BIDET SET WITH POP-UP WASTE
EINLOCH BIDETSATZ MIT ZUGKNOPFGARNITUR
ROBINETTERIE POUR BIDET MONOTROU AVEC TIRETTE
GRUPO GRIFONES BIDÉ 1 HUECO CON DESAGUE
КРАН ДЛЯ БИДЕ С 1 ОТВЕРСТИЕМ, С ДОННЫМ КЛАПАНОМ



ANTICO RAME - ANTIQUE COPPER - ANTIK KUPFER ANTIQUE CUIVRE - COBRE ENVEJECIDO - АНТИЧНАЯ МЕДЬ	BLD70MAR P 49.56
BRONZO - BRONZE - BRONZE BRONZE - BRONCE - БРОНЗА	BLD70MBR P 42.00
CROMO - CHROME - CHROM CHROME - CROMO - ХРОМ	BLD70MCR P 37.80
NICKEL LUCIDO - POLISHED NICKEL - POLIERNICKEL NICKEL POLI - NIQUEL BRILLANTE - НИКЕЛЬ БЛЕСТЯЩИЙ	BLD70MKNK P 42.00
NICKEL NERO - BLACK NICKEL - SCHWARZ NICKEL NICKEL NOIR - NIQUEL NEGRO - ЧЕРНЫЙ НИКЕЛЬ	BLD70MNNE P 42.00
NICKEL SATINATO - SATIN NICKEL - SATINNICKEL NICKEL SATINÉ - NIQUEL SATINADO - НИКЕЛЬ САТИНИРОВАННЫЙ	BLD70MNKSA P 46.20
ORO CHIARO - LIGHT GOLD - HELLGOLD OR CLAIR - ORO CLARO - СВЕТЛОЕ ЗОЛОТО	BLD70MOT P 42.00
ORO ROSA - ROSE GOLD - ROSÉ GOLD OR ROSE - ORO ROSA - РОЗОВОЕ ЗОЛОТО	BLD70MOR P 42.00

GRUPPO VASCA A MURO CON DOCCETTA E FLESSIBILE
BATH SHOWER MIXER - WALL MOUNTED WITH HOSE AND HANDSET
WANDDUSCHSATZ MIT HANDBRAUSE UND DUSCHSCHLAUCH
ROBINETTERIE POUR BAIGNOIRE MURAL AVEC DOUCHETTE ET FLEXIBLE
GRUPO GRIFONES BAÑERA PARA MONTAJE A PARED CON TELEDUCHA Y FLEXIBLE
КРАН ДЛЯ ВАННЫ НАСТЕННЫЙ, С ЛЕЙКОЙ И ШЛАНГОМ

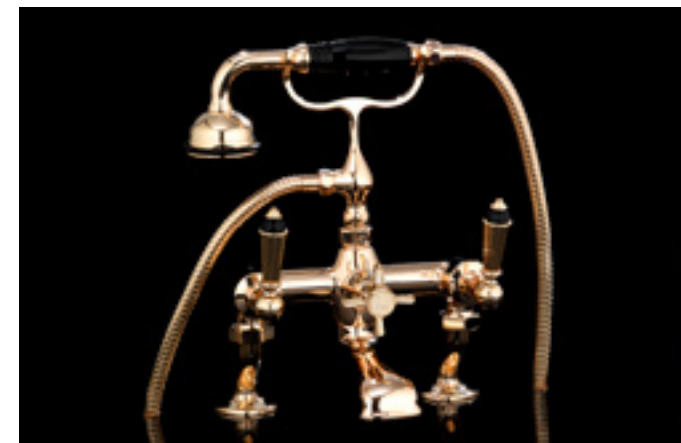

ANTICO RAME - ANTIQUE COPPER - ANTIK KUPFER ANTIQUE CUIVRE - COBRE ENVEJECIDO - АНТИЧНАЯ МЕДЬ	BLD70BAR P 49.56
BRONZO - BRONZE - BRONZE BRONZE - BRONCE - БРОНЗА	BLD70BBR P 42.00
CROMO - CHROME - CHROM CHROME - CROMO - ХРОМ	BLD70BCR P 37.80
NICKEL LUCIDO - POLISHED NICKEL - POLIERNICKEL NICKEL POLI - NIQUEL BRILLANTE - НИКЕЛЬ БЛЕСТЯЩИЙ	BLD70BNK P 42.00
NICKEL NERO - BLACK NICKEL - SCHWARZ NICKEL NICKEL NOIR - NIQUEL NEGRO - ЧЕРНЫЙ НИКЕЛЬ	BLD70BNNE P 42.00
NICKEL SATINATO - SATIN NICKEL - SATINNICKEL NICKEL SATINÉ - NIQUEL SATINADO - НИКЕЛЬ САТИНИРОВАННЫЙ	BLD70BNKSA P 46.20
ORO CHIARO - LIGHT GOLD - HELLGOLD OR CLAIR - ORO CLARO - СВЕТЛОЕ ЗОЛОТО	BLD70BOT P 42.00
ORO ROSA - ROSE GOLD - ROSÉ GOLD OR ROSE - ORO ROSA - РОЗОВОЕ ЗОЛОТО	BLD70BOR P 42.00

GRUPPO VASCA PER MONTAGGIO BORDOVASCA CON DOCCETTA E FLESSIBILE
BATH AND SHOWER MIXER - DECK MOUNTED WITH HOSE AND HANDSET
BADEWANNENSATZ ZUR MONTAGE AUF BADEWANNENRAND MIT HANDBRAUSE UND DUSCHSCHLAUCH
ROBINETTERIE POUR BAIGNOIRE POUR MONTAGE AU BORD DU BASSIN AVEC DOUCHETTE ET FLEXIBLE
GRUPO GRIFONES BAÑERA PARA MONTAJE SOBRE BAÑERA CON TELEDUCHA Y FLEXIBLE
КОМПЛЕКТ ДЛЯ ВАННЫ, УСТАНАВЛИВАЕМЫЙ НА БОРТ, С ЛЕЙКОЙ И ШЛАНГОМ

BLACK DIAMOND



GAMBE A TERRA PER MONTAGGIO GRUPPO VASCA BLD70B
FREE STANDING LEGS FOR BATH AND SHOWER MIXER BLD70B
BODENBEINE FÜR BADEWANNENSATZ BLD70B
JAMBES À TERRE POUR MONTAGE ROBINETTERIE BLD70B
COLUMNAS GRIFERIA PARA MONTAJE GRUPO BAÑERA BLD70B
НОЖКИ НАПОЛЬНЫЕ ДЛЯ МОНТАЖА КОМПЛЕКТА ДЛЯ ВАННЫ BLD70B

cm Ø: 8,8 x H: 81,3
Ø: 3 1/2" x H: 32"

ANTICO RAME - ANTIQUE COPPER - ANTIK KUPFER ANTIQUÉ CUIVRE - COBRE ENVEJECIDO - АНТИЧНАЯ МЕДЬ	MARFRGTAR P 22.55
BRONZO - BRONZE - BRONZE BRONZE - BRONCE - БРОНЗА	MARFRGTBR P 19.11
CROMO - CHROME - CHROM CHROME - CROMO - ХРОМ	MARFRGTCR P 17.02
NICKEL LUCIDO - POLISHED NICKEL - POLIERNICKEL NICKEL POLI - NIQUEL BRILLANTE - НИКЕЛЬ БЛЕСТЯЩИЙ	MARFRGTNKS P 19.11
NICKEL NERO - BLACK NICKEL - SCHWARZ NICKEL NICKEL NOIR - NIQUEL NEGRO - ЧЕРНЫЙ НИКЕЛЬ	MARFRGTNNE P 19.11
NICKEL SATINATO - SATIN NICKEL - SATINICKEL NICKEL SATINÉ - NIQUEL SATINADO - НИКЕЛЬ САТИНИРОВАННЫЙ	MARFRGTNKS P 21.02
ORO CHIARO - LIGHT GOLD - HELLGOLD OR CLAIR - ORO CLARO - СВЕТЛОЕ ЗОЛОТО	MARFRGT P 19.11
ORO ROSA - ROSE GOLD - ROSÉ GOLD OR ROSE - ORO ROSA - РОЗОВОЕ ЗОЛОТО	MARFRGTOR P 19.11



RUBINETTO D'ARRESTO SINGOLO (HOT)
SINGLE CUT-OFF TAP, WALL MOUNTED (HOT)
ABSPERRHAHN EINZELNER (HOT)
ROBINET D'ARRÊT (HOT)
LLAVE DE PASO SIMPLE (HOT)
КРАН ЗАПОРНЫЙ ОДИНАРНЫЙ (HOT)

ANTICO RAME - ANTIQUE COPPER - ANTIK KUPFER ANTIQUÉ CUIVRE - COBRE ENVEJECIDO - АНТИЧНАЯ МЕДЬ	BLD784AR/H P 14.87
BRONZO - BRONZE - BRONZE BRONZE - BRONCE - БРОНЗА	BLD784BR/H P 12.60
CROMO - CHROME - CHROM CHROME - CROMO - ХРОМ	BLD784CR/H P 11.87
NICKEL LUCIDO - POLISHED NICKEL - POLIERNICKEL NICKEL POLI - NIQUEL BRILLANTE - НИКЕЛЬ БЛЕСТЯЩИЙ	BLD784NK/H P 12.60
NICKEL NERO - BLACK NICKEL - SCHWARZ NICKEL NICKEL NOIR - NIQUEL NEGRO - ЧЕРНЫЙ НИКЕЛЬ	BLD784NNE/H P 12.60
NICKEL SATINATO - SATIN NICKEL - SATINICKEL NICKEL SATINÉ - NIQUEL SATINADO - НИКЕЛЬ САТИНИРОВАННЫЙ	BLD784NKSA/H P 14.18
ORO CHIARO - LIGHT GOLD - HELLGOLD OR CLAIR - ORO CLARO - СВЕТЛОЕ ЗОЛОТО	BLD784OT/H P 12.60
ORO ROSA - ROSE GOLD - ROSÉ GOLD OR ROSE - ORO ROSA - РОЗОВОЕ ЗОЛОТО	BLD784OR/H P 12.60



RUBINETTO D'ARRESTO SINGOLO (COLD)
SINGLE CUT-OFF TAP, WALL MOUNTED (COLD)
ABSPERRHAHN EINZELNER (COLD)
ROBINET D'ARRÊT (COLD)
LLAVE DE PASO SIMPLE (COLD)
КРАН ЗАПОРНЫЙ ОДИНАРНЫЙ (COLD)

ANTICO RAME - ANTIQUE COPPER - ANTIK KUPFER ANTIQUÉ CUIVRE - COBRE ENVEJECIDO - АНТИЧНАЯ МЕДЬ	BLD784AR/C P 14.87
BRONZO - BRONZE - BRONZE BRONZE - BRONCE - БРОНЗА	BLD784BR/C P 12.60
CROMO - CHROME - CHROM CHROME - CROMO - ХРОМ	BLD784CR/C P 11.87
NICKEL LUCIDO - POLISHED NICKEL - POLIERNICKEL NICKEL POLI - NIQUEL BRILLANTE - НИКЕЛЬ БЛЕСТЯЩИЙ	BLD784NK/C P 12.60
NICKEL NERO - BLACK NICKEL - SCHWARZ NICKEL NICKEL NOIR - NIQUEL NEGRO - ЧЕРНЫЙ НИКЕЛЬ	BLD784NNE/C P 12.60
NICKEL SATINATO - SATIN NICKEL - SATINICKEL NICKEL SATINÉ - NIQUEL SATINADO - НИКЕЛЬ САТИНИРОВАННЫЙ	BLD784NKSA/C P 14.18
ORO CHIARO - LIGHT GOLD - HELLGOLD OR CLAIR - ORO CLARO - СВЕТЛОЕ ЗОЛОТО	BLD784OT/C P 12.60
ORO ROSA - ROSE GOLD - ROSÉ GOLD OR ROSE - ORO ROSA - РОЗОВОЕ ЗОЛОТО	BLD784OR/C P 12.60

BLACK DIAMOND



BOCCA D'EROGAZIONE SINGOLA A PARETE PER VASCA
BATHTUB SINGLE FLOW SPOUT, WALL MOUNTED
EINZELNES AUSFLUSSROHR, WANDAUSLAUF FÜR BADEWANNE
BEC VERSEUR SIMPLE, MURAL POUR BAIGNOIRE
BOCA DE EROGACIÓN SENCILLA, A PARED PARA BAÑERA
ИЗЛИВ ОДИНАРНЫЙ НАСТЕННЫЙ ДЛЯ ВАННЫ

cm L: 6,5 x H: 7,7 x D: 17,7
L: 2 5/9" x H: 3" x D: 7"

ANTICO RAME - ANTIQUE COPPER - ANTIK KUPFER ANTIQUÉ CUIVRE - COBRE ENVEJECIDO - АНТИЧНАЯ МЕДЬ	MARFWBAR P 12.39
BRONZO - BRONZE - BRONZE BRONZE - BRONCE - БРОНЗА	MARFWBBR P 10.50
CROMO - CHROME - CHROM CHROME - CROMO - ХРОМ	MARFWBCR P 8.14
NICKEL LUCIDO - POLISHED NICKEL - POLIERNICKEL NICKEL POLI - NIQUEL BRILLANTE - НИКЕЛЬ БЛЕСТЯЩИЙ	MARFWBNK P 10.50
NICKEL NERO - BLACK NICKEL - SCHWARZ NICKEL NICKEL NOIR - NIQUEL NEGRO - ЧЕРНЫЙ НИКЕЛЬ	MARFWBNE P 10.50
NICKEL SATINATO - SATIN NICKEL - SATINICKEL NICKEL SATINÉ - NIQUEL SATINADO - НИКЕЛЬ САТИНИРОВАННЫЙ	MARFWBNKSA P 11.55
ORO CHIARO - LIGHT GOLD - HELLGOLD OR CLAIR - ORO CLARO - СВЕТЛОЕ ЗОЛОТО	MARFWBOT P 10.50
ORO ROSA - ROSE GOLD - ROSÉ GOLD OR ROSE - ORO ROSA - РОЗОВОЕ ЗОЛОТО	MARFWBOR P 10.50



BRACCIO DOCCIA
SHOWER ARM
DUSCHEARM
BRAS DE DOUCHE
BRAZO DUCHA
КРОНШТЕЙН ДЛЯ ДУША

cm L: 8 x H: 11,2 x D: 43
L: 3 1/8" x H: 4 3/8" x D: 16 7/8"

ANTICO RAME - ANTIQUE COPPER - ANTIK KUPFER ANTIQUÉ CUIVRE - COBRE ENVEJECIDO - АНТИЧНАЯ МЕДЬ	AQ5902AR P 9.42
BRONZO - BRONZE - BRONZE BRONZE - BRONCE - БРОНЗА	AQ5902BR P 7.98
CROMO - CHROME - CHROM CHROME - CROMO - ХРОМ	AQ5902CR P 6.19
NICKEL LUCIDO - POLISHED NICKEL - POLIERNICKEL NICKEL POLI - NIQUEL BRILLANTE - НИКЕЛЬ БЛЕСТЯЩИЙ	AQ5902NK P 7.98
NICKEL NERO - BLACK NICKEL - SCHWARZ NICKEL NICKEL NOIR - NIQUEL NEGRO - ЧЕРНЫЙ НИКЕЛЬ	AQ5902NNE P 7.98
NICKEL SATINATO - SATIN NICKEL - SATINICKEL NICKEL SATINÉ - NIQUEL SATINADO - НИКЕЛЬ САТИНИРОВАННЫЙ	AQ5902NKSA P 8.78
ORO CHIARO - LIGHT GOLD - HELLGOLD OR CLAIR - ORO CLARO - СВЕТЛОЕ ЗОЛОТО	AQ5902OT P 7.98
ORO ROSA - ROSE GOLD - ROSÉ GOLD OR ROSE - ORO ROSA - РОЗОВОЕ ЗОЛОТО	AQ5902OR P 7.98



SOFFIONE DOCCIA CON DISCO ANTICALCARE
RUB CLEAN SHOWER ROSE
KOPFBRAUSE MIT ANTIKALKSCHEIBE
POMME DOUCHE AVEC DISQUE ANTICALCAIRE
CABEZAL DUCHA CON DISCO ANTICALCAREO
ДУШЕВАЯ ГОЛОВКА С ЗАЩИТОЙ ОТ НАКИПИ

cm L: 30 x H: 15,5 x D: 30
L: 11 4/5" x H: 6 1/9" x D: 11 4/5"

ANTICO RAME - ANTIQUE COPPER - ANTIK KUPFER ANTIQUÉ CUIVRE - COBRE ENVEJECIDO - АНТИЧНАЯ МЕДЬ	AQ5130/SNAR-RC P 18.83
BRONZO - BRONZE - BRONZE BRONZE - BRONCE - БРОНЗА	AQ5130/SNBR-RC P 15.96
CROMO - CHROME - CHROM CHROME - CROMO - ХРОМ	AQ5130/SNCR-RC P 14.44
NICKEL LUCIDO - POLISHED NICKEL - POLIERNICKEL NICKEL POLI - NIQUEL BRILLANTE - НИКЕЛЬ БЛЕСТЯЩИЙ	AQ5130/SNNK-RC P 15.96
NICKEL NERO - BLACK NICKEL - SCHWARZ NICKEL NICKEL NOIR - NIQUEL NEGRO - ЧЕРНЫЙ НИКЕЛЬ	AQ5130/SNNNE-RC P 15.96
NICKEL SATINATO - SATIN NICKEL - SATINICKEL NICKEL SATINÉ - NIQUEL SATINADO - НИКЕЛЬ САТИНИРОВАННЫЙ	AQ5130/SNNKSA-RC P 17.56
ORO CHIARO - LIGHT GOLD - HELLGOLD OR CLAIR - ORO CLARO - СВЕТЛОЕ ЗОЛОТО	AQ5130/SNOT-RC P 15.96
ORO ROSA - ROSE GOLD - ROSÉ GOLD OR ROSE - ORO ROSA - РОЗОВОЕ ЗОЛОТО	AQ5130/SNOR-RC P 15.96



TERMOSTATICO A 2 VIE DA INCASSO
 RECESSED THERMOSTATIC MIXER WITH TWO WAY DIVERTER
 EINBAU THERMOSTATISCHE MISCHBATTERIE MIT ZWEI-WEGE-UMLEITER
 MITIGEUR THERMOSTATIQUE ENCASTRÉ AVEC SÉLECTEUR À DEUX VOIES
 MEZCLADORA TERMOSTÁTICA CON DESVIADOR DE DOS VÍAS PARA ENCAJE
 СМЕСИТЕЛЬ ТЕРМОСТАТИЧЕСКИЙ С ПЕРЕКЛЮЧАТЕЛЕМ НА 2 ВЫХОДА ВСТРОЕННЫЙ



DEVIATORE
 INSET DIVERTER
 EINGEBAUTE ABLENKER
 INVERSEUR ENCASTRE
 DESVIADOR
 РАСПРЕДЕЛИТЕЛЬ



DOCSETTA FLESSIBILE CON GANCIO A PARETE E PRESA ACQUA
 SHOWER SET: LONG HOSE, HANDSET, WALL BRACKET AND WATER INTAKE
 DUSCHSATZ: DUSCHSCHLAUCH, HANDBRAUSE, MAUERHAKEN UND WASSERKUPPLUNG
 DOUCHETTE FLEXIBLE AVEC CROCHET MURAL ET PRISE D'EAU
 TELEDUCHA FLEXIBLE CON GANCHO A PARED Y CONEXION
 ЛЕЙКА С ГИБКИМ ШЛАНГОМ, ДЕРЖАТЕЛЕМ И ВЫПУСКОМ

ANTICO RAME - ANTIQUE COPPER - ANTIK KUPFER ANTIQUÉ CUIVRE - COBRE ENVEJECIDO - АНТИЧНАЯ МЕДЬ	BLD79AR P 55.14
BRONZO - BRONZE - BRONZE BRONZE - BRONCE - БРОНЗА	BLD79BR P 46.73
CROMO - CHROME - CHROM CHROME - CROMO - ХРОМ	BLD79CR P 37.80
NICKEL LUCIDO - POLISHED NICKEL - POLIERNICKEL NICKEL POLI - NIQUEL BRILLANTE - НИКЕЛЬ БЛЕСТЯЩИЙ	BLD79NK P 46.73
NICKEL NERO - BLACK NICKEL - SCHWARZ NICKEL NICKEL NOIR - NIQUEL NEGRO - ЧЕРНЫЙ НИКЕЛЬ	BLD79NNE P 46.73
NICKEL SATINATO - SATIN NICKEL - SATINNICKEL NICKEL SATINÉ - NIQUEL SATINADO - НИКЕЛЬ САТИНИРОВАННЫЙ	BLD79NKSA P 51.40
ORO CHIARO - LIGHT GOLD - HELLGOLD OR CLAIR - ORO CLARO - СВЕТЛОЕ ЗОЛОТО	BLD79OT P 46.73
ORO ROSA - ROSE GOLD - ROSÉ GOLD OR ROSE - ORO ROSA - РОЗОВОЕ ЗОЛОТО	BLD79OR P 46.73

cm L: 17 x H: 36,4 x D: 9,4
 L: 6 2/3" x H: 14 1/3" x D: 3 5/7"

ANTICO RAME - ANTIQUE COPPER - ANTIK KUPFER ANTIQUÉ CUIVRE - COBRE ENVEJECIDO - АНТИЧНАЯ МЕДЬ	BLD77AR P 14.87
BRONZO - BRONZE - BRONZE BRONZE - BRONCE - БРОНЗА	BLD77BR P 12.60
CROMO - CHROME - CHROM CHROME - CROMO - ХРОМ	BLD77CR P 11.87
NICKEL LUCIDO - POLISHED NICKEL - POLIERNICKEL NICKEL POLI - NIQUEL BRILLANTE - НИКЕЛЬ БЛЕСТЯЩИЙ	BLD77NK P 12.60
NICKEL NERO - BLACK NICKEL - SCHWARZ NICKEL NICKEL NOIR - NIQUEL NEGRO - ЧЕРНЫЙ НИКЕЛЬ	BLD77NNE P 12.60
NICKEL SATINATO - SATIN NICKEL - SATINNICKEL NICKEL SATINÉ - NIQUEL SATINADO - НИКЕЛЬ САТИНИРОВАННЫЙ	BLD77NKSA P 13.86
ORO CHIARO - LIGHT GOLD - HELLGOLD OR CLAIR - ORO CLARO - СВЕТЛОЕ ЗОЛОТО	BLD77OT P 12.60
ORO ROSA - ROSE GOLD - ROSÉ GOLD OR ROSE - ORO ROSA - РОЗОВОЕ ЗОЛОТО	BLD77OR P 12.60

ANTICO RAME - ANTIQUE COPPER - ANTIK KUPFER ANTIQUÉ CUIVRE - COBRE ENVEJECIDO - АНТИЧНАЯ МЕДЬ	UTC1220ARBL P 9.22
BRONZO - BRONZE - BRONZE BRONZE - BRONCE - БРОНЗА	UTC1220BRBL P 7.81
CROMO - CHROME - CHROM CHROME - CROMO - ХРОМ	UTC1220CRBL P 4.99
NICKEL LUCIDO - POLISHED NICKEL - POLIERNICKEL NICKEL POLI - NIQUEL BRILLANTE - НИКЕЛЬ БЛЕСТЯЩИЙ	UTC1220NKSBL P 7.81
NICKEL NERO - BLACK NICKEL - SCHWARZ NICKEL NICKEL NOIR - NIQUEL NEGRO - ЧЕРНЫЙ НИКЕЛЬ	UTC1220NNEBL P 7.81
NICKEL SATINATO - SATIN NICKEL - SATINNICKEL NICKEL SATINÉ - NIQUEL SATINADO - НИКЕЛЬ САТИНИРОВАННЫЙ	UTC1220NKSABL P 8.59
ORO CHIARO - LIGHT GOLD - HELLGOLD OR CLAIR - ORO CLARO - СВЕТЛОЕ ЗОЛОТО	UTC1220BL P 7.81
ORO ROSA - ROSE GOLD - ROSÉ GOLD OR ROSE - ORO ROSA - РОЗОВОЕ ЗОЛОТО	UTC1220ORBL P 7.81

cm L: 7 x H: 25,8 x D: 7,4
 L: 2 3/4" x H: 10 1/8" x D: 2 7/8"





CITY

LISTA ACCESSORI ABBINABILI (VEDI PAGINA 572)
LIST OF MATCHING ACCESSORIES (SEE PAGE 572)
LISTE PASSENDER ACCESSOIRES (SIEHE SEITE 572)
LISTE DES ACCESSOIRES COMBINABLES (VOIR PAGE 572)
LISTADO DE ACCESORIOS CONJUNTABLES (VÉASE PÁGINA 572)
ПЕРЕЧЕНЬ СООТВЕТСТВУЮЩИХ ПРИНАДЛЕЖНОСТЕЙ (СМ. СТРАНИЦУ 572)

THE FINISHES

LE FINITURE - AUSFÜHRUNGEN - LES FINITIONS - LOS ACABADOS - ОТДЕЛКИ



ANTICO RAME
 ANTIQUE COPPER
 ANTIK KUPFER
 ANTIQUE CUIVRE
 COBRE ENVEJECIDO
 АНТИЧНАЯ МЕДЬ



BRONZO
 BRONZE
 BRONZE
 BRONZE
 BRONZE
 БРОНЗА



CROMO
 CHROME
 CHROM
 CHROME
 CROMO
 ХРОМ



NICKEL LUCIDO
 POLISHED NICKEL
 POLIERNICKEL
 NICKEL POLI
 NIQUEL BRILLANTE
 НИКЕЛЬ БЛЕСТЯЩИЙ



NICKEL NERO
 BLACK NICKEL
 SCHWARZER NICKEL
 NICKEL NOIR
 NIQUEL NEGRO
 ЧЁРНЫЙ НИКЕЛЬ



NICKEL SATINATO
 SATIN NICKEL
 SATINNIKEL
 NICKEL SATINÉ
 NIQUEL SATINADO
 НИКЕЛЬ САТИНИРОВАННЫЙ



ORO CHIARO
 LIGHT GOLD
 HELLGOLD
 OR CLAIR
 ORO CLARO
 СВЕТЛОЕ ЗОЛОТО



ORO ROSA
 ROSE GOLD
 ROSE GOLD
 OR ROSE
 ORO ROSA
 РОЗОВОЕ ЗОЛОТО



ANTICO RAME - ANTIQUE COPPER - ANTIK KUPFER ANTIQUE CUIVRE - COBRE ENVEJECIDO - АНТИЧНАЯ МЕДЬ	UTC1100AR P 19.22
BRONZO - BRONZE - BRONZE BRONZE - BRONCE - БРОНЗА	UTC1100BR P 16.28
CROMO - CHROME - CHROM CHROME - CROMO - ХРОМ	UTC1100CR P 11.81
NICKEL LUCIDO - POLISHED NICKEL - POLIERNICKEL NICKEL POLI - NIQUEL BRILLANTE - НИКЕЛЬ БЛЕСТЯЩИЙ	UTC1100NKS P 16.28
NICKEL NERO - BLACK NICKEL - SCHWARZ NICKEL NICKEL NOIR - NIQUEL NEGRO - ЧЕРНЫЙ НИКЕЛЬ	UTC1100NNE P 16.28
NICKEL SATINATO - SATIN NICKEL - SATINICKEL NICKEL SATINÉ - NIQUEL SATINADO - НИКЕЛЬ САТИНИРОВАННЫЙ	UTC1100NKSA P 17.91
ORO CHIARO - LIGHT GOLD - HELLGOLD OR CLAIR - ORO CLARO - СВЕТЛОЕ ЗОЛОТО	UTC1100 P 16.28
ORO ROSA - ROSE GOLD - ROSÉ GOLD OR ROSE - ORO ROSA - РОЗОВОЕ ЗОЛОТО	UTC1100OR P 16.28

BATTERIA LAVABO 3 FORI CON SALTARELLO
3 HOLE BASIN SET WITH POP-UP WASTE
DREILOCH WASCHTISCHSATZ MIT ZUGKNOPFGARNITUR
ROBINETTERIE POUR LAVABO 3 TROUS AVEC TIRETTE
GRUPO GRIFONES LAVABO 3 HUECOS CON DESAGUE
КРАН ДЛЯ РАКОВИНЫ НА 3 ОТВЕРСТИЯ С ДОННЫМ КЛАПАНОМ



ANTICO RAME - ANTIQUE COPPER - ANTIK KUPFER ANTIQUE CUIVRE - COBRE ENVEJECIDO - АНТИЧНАЯ МЕДЬ	UTC1110AR P 14.36
BRONZO - BRONZE - BRONZE BRONZE - BRONCE - БРОНЗА	UTC1110BR P 12.17
CROMO - CHROME - CHROM CHROME - CROMO - ХРОМ	UTC1110CR P 8.81
NICKEL LUCIDO - POLISHED NICKEL - POLIERNICKEL NICKEL POLI - NIQUEL BRILLANTE - НИКЕЛЬ БЛЕСТЯЩИЙ	UTC1110NK P 12.17
NICKEL NERO - BLACK NICKEL - SCHWARZ NICKEL NICKEL NOIR - NIQUEL NEGRO - ЧЕРНЫЙ НИКЕЛЬ	UTC1110NNE P 12.17
NICKEL SATINATO - SATIN NICKEL - SATINICKEL NICKEL SATINÉ - NIQUEL SATINADO - НИКЕЛЬ САТИНИРОВАННЫЙ	UTC1110NKSA P 13.39
ORO CHIARO - LIGHT GOLD - HELLGOLD OR CLAIR - ORO CLARO - СВЕТЛОЕ ЗОЛОТО	UTC1110 P 12.17
ORO ROSA - ROSE GOLD - ROSÉ GOLD OR ROSE - ORO ROSA - РОЗОВОЕ ЗОЛОТО	UTC1110OR P 12.17

BATTERIA LAVABO MONOFORO CON SALTARELLO
1 HOLE BASIN SET WITH POP-UP WASTE
EINLOCH WASCHTISCHSATZ MIT ZUGKNOPFGARNITUR
ROBINETTERIE POUR LAVABO MONOTROU AVEC TIRETTE
GRUPO GRIFONES LAVABO 1 HUECO CON DESAGUE
КРАН ДЛЯ РАКОВИНЫ С 1 ОТВЕРСТИЕМ, С ДОННЫМ КЛАПАНОМ



ANTICO RAME - ANTIQUE COPPER - ANTIK KUPFER ANTIQUE CUIVRE - COBRE ENVEJECIDO - АНТИЧНАЯ МЕДЬ	UTC1100AAR P 21.14
BRONZO - BRONZE - BRONZE BRONZE - BRONCE - БРОНЗА	UTC1100ABR P 17.91
CROMO - CHROME - CHROM CHROME - CROMO - ХРОМ	UTC1100ACR P 12.93
NICKEL LUCIDO - POLISHED NICKEL - POLIERNICKEL NICKEL POLI - NIQUEL BRILLANTE - НИКЕЛЬ БЛЕСТЯЩИЙ	UTC1100ANKS P 17.91
NICKEL NERO - BLACK NICKEL - SCHWARZ NICKEL NICKEL NOIR - NIQUEL NEGRO - ЧЕРНЫЙ НИКЕЛЬ	UTC1100ANNE P 17.91
NICKEL SATINATO - SATIN NICKEL - SATINICKEL NICKEL SATINÉ - NIQUEL SATINADO - НИКЕЛЬ САТИНИРОВАННЫЙ	UTC1100ANKSA P 19.70
ORO CHIARO - LIGHT GOLD - HELLGOLD OR CLAIR - ORO CLARO - СВЕТЛОЕ ЗОЛОТО	UTC1100A P 17.91
ORO ROSA - ROSE GOLD - ROSÉ GOLD OR ROSE - ORO ROSA - РОЗОВОЕ ЗОЛОТО	UTC1100AOR P 17.91

BATTERIA LAVABO 3 FORI CON SALTARELLO E BOCCA D'EROGAZIONE ALTA
3 HOLE BASIN SET WITH POP-UP WASTE AND LONGER SPOUT
DREILOCH WASCHTISCHSATZ MIT GELENKIGEM AUSLAUF
ROBINETTERIE POUR LAVABO 3 TROUS AVEC TIRETTE ET BEC VERSEUR HAUT
GRUPO GRIFONES LAVABO 3 HUECOS CON DESAGUE Y BOCA DE EROGACION ALTA
КРАН ДЛЯ РАКОВИНЫ НА 3 ОТВЕРСТИЯ С ДОННЫМ КЛАПАНОМ И ВЫСОКИМ ИЗЛИВОМ



ANTICO RAME - ANTIQUE COPPER - ANTIK KUPFER ANTIQUE CUIVRE - COBRE ENVEJECIDO - АНТИЧНАЯ МЕДЬ	UTC1112AR P 19.22
BRONZO - BRONZE - BRONZE BRONZE - BRONCE - БРОНЗА	UTC1112BR P 16.28
CROMO - CHROME - CHROM CHROME - CROMO - ХРОМ	UTC1112CR P 11.81
NICKEL LUCIDO - POLISHED NICKEL - POLIERNICKEL NICKEL POLI - NIQUEL BRILLANTE - НИКЕЛЬ БЛЕСТЯЩИЙ	UTC1112NKS P 16.28
NICKEL NERO - BLACK NICKEL - SCHWARZ NICKEL NICKEL NOIR - NIQUEL NEGRO - ЧЕРНЫЙ НИКЕЛЬ	UTC1112NNE P 16.28
NICKEL SATINATO - SATIN NICKEL - SATINICKEL NICKEL SATINÉ - NIQUEL SATINADO - НИКЕЛЬ САТИНИРОВАННЫЙ	UTC1112NKSA P 17.91
ORO CHIARO - LIGHT GOLD - HELLGOLD OR CLAIR - ORO CLARO - СВЕТЛОЕ ЗОЛОТО	UTC1112 P 16.28
ORO ROSA - ROSE GOLD - ROSÉ GOLD OR ROSE - ORO ROSA - РОЗОВОЕ ЗОЛОТО	UTC1112OR P 16.28

BATTERIA BIDET 3 FORI CON SALTARELLO
3 HOLE BIDET SET WITH POP-UP WASTE
DREILOCH BIDETSATZ MIT ZUGKNOPFGARNITUR
ROBINETTERIE POUR BIDET 3 TROUS AVEC TIRETTE
GRUPO GRIFONES BIDÉ 3 HUECOS CON DESAGUE
КРАН ДЛЯ БИДЕ НА 3 ОТВЕРСТИЯ С ДОННЫМ КЛАПАНОМ



ANTICO RAME - ANTIQUE COPPER - ANTIK KUPFER ANTIQUE CUIVRE - COBRE ENVEJECIDO - АНТИЧНАЯ МЕДЬ	UTC1120AR P 14.36
BRONZO - BRONZE - BRONZE BRONZE - BRONCE - БРОНЗА	UTC1120BR P 12.17
CROMO - CHROME - CHROM CHROME - CROMO - ХРОМ	UTC1120CR P 8.81
NICKEL LUCIDO - POLISHED NICKEL - POLIERNICKEL NICKEL POLI - NIQUEL BRILLANTE - НИКЕЛЬ БЛЕСТЯЩИЙ	UTC1120NKS P 12.17
NICKEL NERO - BLACK NICKEL - SCHWARZ NICKEL NICKEL NOIR - NIQUEL NEGRO - ЧЕРНЫЙ НИКЕЛЬ	UTC1120NNE P 12.17
NICKEL SATINATO - SATIN NICKEL - SATINICKEL NICKEL SATINÉ - NIQUEL SATINADO - НИКЕЛЬ САТИНИРОВАННЫЙ	UTC1120NKSA P 13.39
ORO CHIARO - LIGHT GOLD - HELLGOLD OR CLAIR - ORO CLARO - СВЕТЛОЕ ЗОЛОТО	UTC1120 P 12.17
ORO ROSA - ROSE GOLD - ROSÉ GOLD OR ROSE - ORO ROSA - РОЗОВОЕ ЗОЛОТО	UTC1120OR P 12.17

BATTERIA BIDET MONOFORO CON SALTARELLO
1 HOLE BIDET SET WITH POP-UP WASTE
EINLOCH BIDETSATZ MIT ZUGKNOPFGARNITUR
ROBINETTERIE POUR BIDET MONOTROU AVEC TIRETTE
GRUPO GRIFONES BIDÉ 1 HUECO CON DESAGUE
КРАН ДЛЯ БИДЕ С 1 ОТВЕРСТИЕМ, С ДОННЫМ КЛАПАНОМ



ANTICO RAME - ANTIQUE COPPER - ANTIK KUPFER ANTIQUE CUIVRE - COBRE ENVEJECIDO - АНТИЧНАЯ МЕДЬ	1UTC1133AR P 26.13
BRONZO - BRONZE - BRONZE BRONZE - BRONCE - БРОНЗА	1UTC1133BR P 22.15
CROMO - CHROME - CHROM CHROME - CROMO - ХРОМ	1UTC1133CR P 15.39
NICKEL LUCIDO - POLISHED NICKEL - POLIERNICKEL NICKEL POLI - NIQUEL BRILLANTE - НИКЕЛЬ БЛЕСТЯЩИЙ	1UTC1133NK P 22.15
NICKEL NERO - BLACK NICKEL - SCHWARZ NICKEL NICKEL NOIR - NIQUEL NEGRO - ЧЕРНЫЙ НИКЕЛЬ	1UTC1133NNE P 22.15
NICKEL SATINATO - SATIN NICKEL - SATINICKEL NICKEL SATINÉ - NIQUEL SATINADO - НИКЕЛЬ САТИНИРОВАННЫЙ	1UTC1133NKSA P 24.36
ORO CHIARO - LIGHT GOLD - HELLGOLD OR CLAIR - ORO CLARO - СВЕТЛОЕ ЗОЛОТО	1UTC1133 P 22.15
ORO ROSA - ROSE GOLD - ROSÉ GOLD OR ROSE - ORO ROSA - РОЗОВОЕ ЗОЛОТО	1UTC1133OR P 22.15

GRUPPO VASCA A MURO CON DOCCETTA E FLESSIBILE
BATH SHOWER MIXER - WALL MOUNTED WITH HOSE AND HANDSET
WANDDUSCHSATZ MIT HANDBRAUSE UND DUSCHSCHLAUCH
ROBINETTERIE POUR BAIGNOIRE MURAL AVEC DOUCHETTE ET FLEXIBLE
GRUPO GRIFONES BAÑERA PARA MONTAJE A PARED CON TELEDUCHA Y FLEXIBILE
КРАН ДЛЯ ВАННЫ НАСТЕННЫЙ, С ЛЕЙКОЙ И ШЛАНГОМ

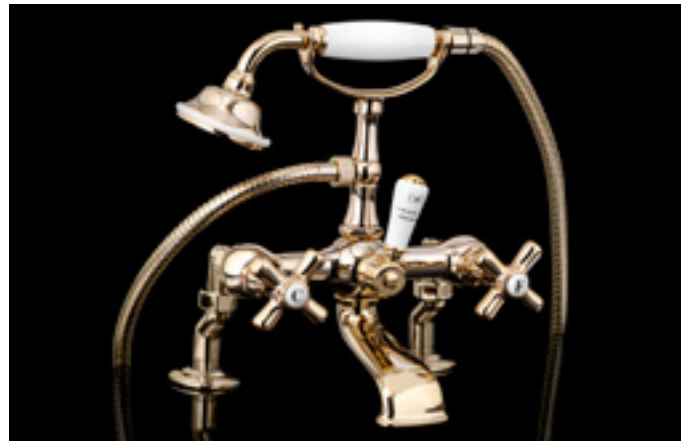

GRUPPO VASCA PER MONTAGGIO BORDOVASCA CON DOCCETTA E FLESSIBILE
 BATH AND SHOWER MIXER - DECK MOUNTED WITH HOSE AND HANDSET
 BADEWANNENSATZ ZUR MONTAGE AUF BADEWANNENRAND MIT HANDBRAUSE UND DUSCHSCHLAUCH
 ROBINETTERIE POUR BAIGNOIRE POUR MONTAGE AU BORD DU BASSIN AVEC DOUCHETTE ET FLEXIBLE
 GRUPO GRIFONES BAÑERA PARA MONTAJE SOBRE BAÑERA CON TELEDOCHA Y FLEXIBILE
 КОМПЛЕКТ ДЛЯ ВАННЫ. УСТАНОВЛИВАЕМЫЙ НА БОРТ, С ЛЕЙКОЙ И ШЛАНГОМ

ANTICO RAME - ANTIQUE COPPER - ANTIK KUPFER ANTIQUÉ CUIVRE - COBRE ENVEJECIDO - АНТИЧНАЯ МЕДЬ	UTC1133/BAR P 30.08
BRONZO - BRONZE - BRONZE BRONZE - BRONCE - БРОНЗА	UTC1133/BBR P 25.49
CROMO - CHROME - CHROM CHROME - CROMO - ХРОМ	UTC1133/BCR P 17.81
NICKEL LUCIDO - POLISHED NICKEL - POLIERNICKEL NICKEL POLI - NIQUEL BRILLANTE - НИКЕЛЬ БЛЕСТЯЩИЙ	UTC1133/BNK P 25.49
NICKEL NERO - BLACK NICKEL - SCHWARZ NICKEL NICKEL NOIR - NIQUEL NEGRO - ЧЕРНЫЙ НИКЕЛЬ	UTC1133/BNNE P 25.49
NICKEL SATINATO - SATIN NICKEL - SATINICKEL NICKEL SATINÉ - NIQUEL SATINADO - НИКЕЛЬ САТИНИРОВАННЫЙ	UTC1133/BNKSA P 28.04
ORO CHIARO - LIGHT GOLD - HELLGOLD OR CLAIR - ORO CLARO - СВЕТЛОЕ ЗОЛОТО	UTC1133/BOT P 25.49
ORO ROSA - ROSE GOLD - ROSÉ GOLD OR ROSE - ORO ROSA - РОЗОВОЕ ЗОЛОТО	UTC1133/BOR P 25.49



GAMBE A TERRA PER MONTAGGIO GRUPPO VASCA UTC1133/B
 FREE STANDING LEGS FOR BATH AND SHOWER MIXER UTC1133/B
 BODENBEINE FÜR BADEWANNENSATZ UTC1133/B
 JAMBES À TERRE POUR MONTAGE ROBINETTERIE UTC1133/B
 COLUMNA GRIFERIA PARA MONTAJE GRUPO BAÑERA UTC1133/B
 НОЖКИ НАПОЛЬНЫЕ ДЛЯ МОНТАЖА КОМПЛЕКТА ДЛЯ ВАННЫ UTC1133/B

ANTICO RAME - ANTIQUE COPPER - ANTIK KUPFER ANTIQUÉ CUIVRE - COBRE ENVEJECIDO - АНТИЧНАЯ МЕДЬ	MARFRGTAR P 22.55
BRONZO - BRONZE - BRONZE BRONZE - BRONCE - БРОНЗА	MARFRGTBR P 19.11
CROMO - CHROME - CHROM CHROME - CROMO - ХРОМ	MARFRGTCR P 17.02
NICKEL LUCIDO - POLISHED NICKEL - POLIERNICKEL NICKEL POLI - NIQUEL BRILLANTE - НИКЕЛЬ БЛЕСТЯЩИЙ	MARFRGTNKS P 19.11
NICKEL NERO - BLACK NICKEL - SCHWARZ NICKEL NICKEL NOIR - NIQUEL NEGRO - ЧЕРНЫЙ НИКЕЛЬ	MARFRGTNNE P 19.11
NICKEL SATINATO - SATIN NICKEL - SATINICKEL NICKEL SATINÉ - NIQUEL SATINADO - НИКЕЛЬ САТИНИРОВАННЫЙ	MARFRGTNKS P 21.02
ORO CHIARO - LIGHT GOLD - HELLGOLD OR CLAIR - ORO CLARO - СВЕТЛОЕ ЗОЛОТО	MARFRGT P 19.11
ORO ROSA - ROSE GOLD - ROSÉ GOLD OR ROSE - ORO ROSA - РОЗОВОЕ ЗОЛОТО	MARFRGTOR P 19.11

cm Ø: 8,8 x H: 81,3
 Ø: 3 1/2" x H: 32"



KIT COLLEGAMENTO PER GAMBE A TERRA MARFRGT+UTC1133/B
 MATCHING KIT FOR FREE STANDING LEGS MARFRGT+UTC1133/B
 MONTAGE-SET FÜR STANDBEINE MARFRGT+UTC1133/B
 SET BRANCHEMENT POUR PIEDS À TERRE MARFRGT+UTC1133/B
 KIT QUE EMPAREJA PARA LAS COLUMNAS GRIFERIAS MARFRGT+UTC1133/B
 НАБОР СОЕДИНИТЕЛЬНЫЙ ДЛЯ НАПОЛЬНЫХ НОЖЕК MARFRGT+UTC1133/B

ANTICO RAME - ANTIQUE COPPER - ANTIK KUPFER ANTIQUÉ CUIVRE - COBRE ENVEJECIDO - АНТИЧНАЯ МЕДЬ	MARFCAR P 4.89
BRONZO - BRONZE - BRONZE BRONZE - BRONCE - БРОНЗА	MARFCBR P 4.14
CROMO - CHROME - CHROM CHROME - CROMO - ХРОМ	MARFCR P 3.56
NICKEL LUCIDO - POLISHED NICKEL - POLIERNICKEL NICKEL POLI - NIQUEL BRILLANTE - НИКЕЛЬ БЛЕСТЯЩИЙ	MARFCNK P 4.14
NICKEL NERO - BLACK NICKEL - SCHWARZ NICKEL NICKEL NOIR - NIQUEL NEGRO - ЧЕРНЫЙ НИКЕЛЬ	MARFCNNE P 4.14
NICKEL SATINATO - SATIN NICKEL - SATINICKEL NICKEL SATINÉ - NIQUEL SATINADO - НИКЕЛЬ САТИНИРОВАННЫЙ	MARFCNKS P 4.55
ORO CHIARO - LIGHT GOLD - HELLGOLD OR CLAIR - ORO CLARO - СВЕТЛОЕ ЗОЛОТО	MARFCOT P 4.14
ORO ROSA - ROSE GOLD - ROSÉ GOLD OR ROSE - ORO ROSA - РОЗОВОЕ ЗОЛОТО	MARFCOR P 4.14

cm L: 4 x H: 6,6 x D: 12
 L: 1 5/8" x H: 2 5/8" x D: 4 3/4"



RUBINETTO D'ARRESTO SINGOLO (HOT)
 SINGLE CUT-OFF TAP, WALL MOUNTED (HOT)
 ABSPERRHAHN EINZELNER (HOT)
 ROBINET D'ARRÊT (HOT)
 LLAVE DE PASO SIMPLE (HOT)
 КРАН ЗАПОРНЫЙ ОДИНАРНЫЙ (HOT)

ANTICO RAME - ANTIQUE COPPER - ANTIK KUPFER ANTIQUÉ CUIVRE - COBRE ENVEJECIDO - АНТИЧНАЯ МЕДЬ	UTC1266AR/C P 6.18
BRONZO - BRONZE - BRONZE BRONZE - BRONCE - БРОНЗА	UTC1266BR/C P 5.23
CROMO - CHROME - CHROM CHROME - CROMO - ХРОМ	UTC1266CR/C P 3.63
NICKEL LUCIDO - POLISHED NICKEL - POLIERNICKEL NICKEL POLI - NIQUEL BRILLANTE - НИКЕЛЬ БЛЕСТЯЩИЙ	UTC1266NKS/C P 5.23
NICKEL NERO - BLACK NICKEL - SCHWARZ NICKEL NICKEL NOIR - NIQUEL NEGRO - ЧЕРНЫЙ НИКЕЛЬ	UTC1266NNE/C P 5.23
NICKEL SATINATO - SATIN NICKEL - SATINICKEL NICKEL SATINÉ - NIQUEL SATINADO - НИКЕЛЬ САТИНИРОВАННЫЙ	UTC1266NKS/C P 5.76
ORO CHIARO - LIGHT GOLD - HELLGOLD OR CLAIR - ORO CLARO - СВЕТЛОЕ ЗОЛОТО	UTC1266/C P 5.23
ORO ROSA - ROSE GOLD - ROSÉ GOLD OR ROSE - ORO ROSA - РОЗОВОЕ ЗОЛОТО	UTC1266OR/C P 5.23



RUBINETTO D'ARRESTO SINGOLO (COLD)
 SINGLE CUT-OFF TAP, WALL MOUNTED (COLD)
 ABSPERRHAHN EINZELNER (COLD)
 ROBINET D'ARRÊT (COLD)
 LLAVE DE PASO SIMPLE (COLD)
 КРАН ЗАПОРНЫЙ ОДИНАРНЫЙ (COLD)

ANTICO RAME - ANTIQUE COPPER - ANTIK KUPFER ANTIQUÉ CUIVRE - COBRE ENVEJECIDO - АНТИЧНАЯ МЕДЬ	UTC1266AR/F P 6.18
BRONZO - BRONZE - BRONZE BRONZE - BRONCE - БРОНЗА	UTC1266BR/F P 5.23
CROMO - CHROME - CHROM CHROME - CROMO - ХРОМ	UTC1266CR/F P 3.63
NICKEL LUCIDO - POLISHED NICKEL - POLIERNICKEL NICKEL POLI - NIQUEL BRILLANTE - НИКЕЛЬ БЛЕСТЯЩИЙ	UTC1266NKS/F P 5.23
NICKEL NERO - BLACK NICKEL - SCHWARZ NICKEL NICKEL NOIR - NIQUEL NEGRO - ЧЕРНЫЙ НИКЕЛЬ	UTC1266NNE/F P 5.23
NICKEL SATINATO - SATIN NICKEL - SATINICKEL NICKEL SATINÉ - NIQUEL SATINADO - НИКЕЛЬ САТИНИРОВАННЫЙ	UTC1266NKS/F P 5.76
ORO CHIARO - LIGHT GOLD - HELLGOLD OR CLAIR - ORO CLARO - СВЕТЛОЕ ЗОЛОТО	UTC1266/F P 5.23
ORO ROSA - ROSE GOLD - ROSÉ GOLD OR ROSE - ORO ROSA - РОЗОВОЕ ЗОЛОТО	UTC1266OR/F P 5.23



BOCCA D'EROGAZIONE SINGOLA A PARETE PER LAVABO
 BASIN SINGLE FLOW SPOUT, WALL MOUNTED
 EINZELNES AUSFLUSSROHR, WANDAUSLAUF FÜR WASCHEBEN
 BEC VERSEUR SIMPLE, MURAL POUR VASQUE
 BOCA DE EROGACION SENCILLA, A PARED PARA LAVABO
 ИЗЛИВ ОДИНАРНЫЙ НАСТЕННЫЙ ДЛЯ РАКОВИНЫ

ANTICO RAME - ANTIQUE COPPER - ANTIK KUPFER ANTIQUÉ CUIVRE - COBRE ENVEJECIDO - АНТИЧНАЯ МЕДЬ	UTC1221AR P 9.29
BRONZO - BRONZE - BRONZE BRONZE - BRONCE - БРОНЗА	UTC1221BR P 7.88
CROMO - CHROME - CHROM CHROME - CROMO - ХРОМ	UTC1221CR P 5.12
NICKEL LUCIDO - POLISHED NICKEL - POLIERNICKEL NICKEL POLI - NIQUEL BRILLANTE - НИКЕЛЬ БЛЕСТЯЩИЙ	UTC1221NK P 7.88
NICKEL NERO - BLACK NICKEL - SCHWARZ NICKEL NICKEL NOIR - NIQUEL NEGRO - ЧЕРНЫЙ НИКЕЛЬ	UTC1221NNE P 7.88
NICKEL SATINATO - SATIN NICKEL - SATINICKEL NICKEL SATINÉ - NIQUEL SATINADO - НИКЕЛЬ САТИНИРОВАННЫЙ	UTC1221NKS P 8.66
ORO CHIARO - LIGHT GOLD - HELLGOLD OR CLAIR - ORO CLARO - СВЕТЛОЕ ЗОЛОТО	UTC1221 P 7.88
ORO ROSA - ROSE GOLD - ROSÉ GOLD OR ROSE - ORO ROSA - РОЗОВОЕ ЗОЛОТО	UTC1221OR P 7.88

cm L: 6 x H: 10 x D: 21,3
 L: 2 1/3" x H: 4" x D: 8 2/5"

CITY



BRACCIO DOCCIA
SHOWER ARM
DUSCHEARM
BRAS DE DOUCHE
BRAZO DUCHA
КРОНШТЕЙН ДЛЯ ДУША

ANTICO RAME - ANTIQUE COPPER - ANTIK KUPFER ANTIQUE CUIVRE - COBRE ENVEJECIDO - АНТИЧНАЯ МЕДЬ	AQ5901AR P 7.94
BRONZO - BRONZE - BRONZE BRONZE - BRONCE - БРОНЗА	AQ5901BR P 6.73
CROMO - CHROME - CHROM CHROME - CROMO - ХРОМ	AQ5901CR P 4.81
NICKEL LUCIDO - POLISHED NICKEL - POLIERNICKEL NICKEL POLI - NIQUEL BRILLANTE - НИКЕЛЬ БЛЕСТЯЩИЙ	AQ5901NKS P 6.73
NICKEL NERO - BLACK NICKEL - SCHWARZ NICKEL NICKEL NOIR - NIQUEL NEGRO - ЧЕРНЫЙ НИКЕЛЬ	AQ5901NNE P 6.73
NICKEL SATINATO - SATIN NICKEL - SATINNICKEL NICKEL SATINÉ - NIQUEL SATINADO - НИКЕЛЬ САТИНИРОВАННЫЙ	AQ5901NKSA P 7.40
ORO CHIARO - LIGHT GOLD - HELLGOLD OR CLAIR - ORO CLARO - СВЕТЛОЕ ЗОЛОТО	AQ5901OT P 6.73
ORO ROSA - ROSE GOLD - ROSÉ GOLD OR ROSE - ORO ROSA - РОЗОВОЕ ЗОЛОТО	AQ5901OR P 6.73

cm L: 8 x H: 11,2 x D: 38
L: 3 1/7" x H: 4 2/5" x D: 15"



SOFFIONE DOCCIA CON DISCO ANTICALCARE
RUB CLEAN SHOWER ROSE
KOPFBRAUSE MIT ANTIKALKSCHEIBE
POMME DOUCHE AVEC DISQUE ANTICALCAIRE
CABEZAL DUCHA CON DISCO ANTICALCAREO
ДУШЕВАЯ ГОЛОВКА С ЗАЩИТОЙ ОТ НАКИПИ

ANTICO RAME - ANTIQUE COPPER - ANTIK KUPFER ANTIQUE CUIVRE - COBRE ENVEJECIDO - АНТИЧНАЯ МЕДЬ	AQ5115/SNAR-RC P 9.71
BRONZO - BRONZE - BRONZE BRONZE - BRONCE - БРОНЗА	AQ5115/SNBR-RC P 8.23
CROMO - CHROME - CHROM CHROME - CROMO - ХРОМ	AQ5115/SNCR-RC P 6.43
NICKEL LUCIDO - POLISHED NICKEL - POLIERNICKEL NICKEL POLI - NIQUEL BRILLANTE - НИКЕЛЬ БЛЕСТЯЩИЙ	AQ5115/SNNK-RC P 8.23
NICKEL NERO - BLACK NICKEL - SCHWARZ NICKEL NICKEL NOIR - NIQUEL NEGRO - ЧЕРНЫЙ НИКЕЛЬ	AQ5115/SNNNE-RC P 8.23
NICKEL SATINATO - SATIN NICKEL - SATINNICKEL NICKEL SATINÉ - NIQUEL SATINADO - НИКЕЛЬ САТИНИРОВАННЫЙ	AQ5115/SNNKSA-RC P 9.05
ORO CHIARO - LIGHT GOLD - HELLGOLD OR CLAIR - ORO CLARO - СВЕТЛОЕ ЗОЛОТО	AQ5115/SNOT-RC P 8.23
ORO ROSA - ROSE GOLD - ROSÉ GOLD OR ROSE - ORO ROSA - РОЗОВОЕ ЗОЛОТО	AQ5115/SNOR-RC P 8.23

cm L: 15 x H: 13 x D: 15
L: 5 8/9" x H: 5 1/8" x D: 5 8/9"



RUBINETTO D'ARRESTO SINGOLO (NEUTRO)
SINGLE CUT-OFF TAP, WALL MOUNTED (NEUTRAL)
ABSPERRHAHN EINZELNER (NEUTRAL)
ROBINET D'ARRÊT (NEUTRE)
LLAVE DE PASO SIMPLE (NEUTRAL)
КРАН ЗАПОРНЫЙ ОДИНАРНЫЙ (НЕЙТРАЛЬНЫЙ)

ANTICO RAME - ANTIQUE COPPER - ANTIK KUPFER ANTIQUE CUIVRE - COBRE ENVEJECIDO - АНТИЧНАЯ МЕДЬ	UTC1266AR/N P 6.18
BRONZO - BRONZE - BRONZE BRONZE - BRONCE - БРОНЗА	UTC1266BR/N P 5.23
CROMO - CHROME - CHROM CHROME - CROMO - ХРОМ	UTC1266CR/N P 3.63
NICKEL LUCIDO - POLISHED NICKEL - POLIERNICKEL NICKEL POLI - NIQUEL BRILLANTE - НИКЕЛЬ БЛЕСТЯЩИЙ	UTC1266NKS/N P 5.23
NICKEL NERO - BLACK NICKEL - SCHWARZ NICKEL NICKEL NOIR - NIQUEL NEGRO - ЧЕРНЫЙ НИКЕЛЬ	UTC1266NNE/N P 5.23
NICKEL SATINATO - SATIN NICKEL - SATINNICKEL NICKEL SATINÉ - NIQUEL SATINADO - НИКЕЛЬ САТИНИРОВАННЫЙ	UTC1266NKSA/N P 5.76
ORO CHIARO - LIGHT GOLD - HELLGOLD OR CLAIR - ORO CLARO - СВЕТЛОЕ ЗОЛОТО	UTC1266/N P 5.23
ORO ROSA - ROSE GOLD - ROSÉ GOLD OR ROSE - ORO ROSA - РОЗОВОЕ ЗОЛОТО	UTC1266OR/N P 5.23

CITY



MISCELATORE A DISCO CERAMICO
CERAMIC DISC SHOWER MIXER
THERMOSTATISCHER MIXER MIT KERAMIKSCHEIBE
MITIGEUR À DISQUE CÉRAMIQUE
MEZCLADORA A DISCO CERÁMICO
СМЕСИТЕЛЬ С КЕРАМИЧЕСКИМ ДИСКОМ

ANTICO RAME - ANTIQUE COPPER - ANTIK KUPFER ANTIQUE CUIVRE - COBRE ENVEJECIDO - АНТИЧНАЯ МЕДЬ	MARD72AR P 18.10
BRONZO - BRONZE - BRONZE BRONZE - BRONCE - БРОНЗА	MARD72BR P 15.34
CROMO - CHROME - CHROM CHROME - CROMO - ХРОМ	MARD72CR P 11.76
NICKEL LUCIDO - POLISHED NICKEL - POLIERNICKEL NICKEL POLI - NIQUEL BRILLANTE - НИКЕЛЬ БЛЕСТЯЩИЙ	MARD72NKS P 15.34
NICKEL NERO - BLACK NICKEL - SCHWARZ NICKEL NICKEL NOIR - NIQUEL NEGRO - ЧЕРНЫЙ НИКЕЛЬ	MARD72NNE P 15.34
NICKEL SATINATO - SATIN NICKEL - SATINNICKEL NICKEL SATINÉ - NIQUEL SATINADO - НИКЕЛЬ САТИНИРОВАННЫЙ	MARD72NKSA P 16.87
ORO CHIARO - LIGHT GOLD - HELLGOLD OR CLAIR - ORO CLARO - СВЕТЛОЕ ЗОЛОТО	MARD72 P 15.34
ORO ROSA - ROSE GOLD - ROSÉ GOLD OR ROSE - ORO ROSA - РОЗОВОЕ ЗОЛОТО	MARD72OR P 15.34

cm L: 11,6 x H: 17,3 x D: 7,5/8,9
L: 4 4/7" x H: 6 4/5" x D: 3 - 3 1/2"



DEVIATORE CON MANETTA IN PORCELLANA DA INCASSO
INSET DIVERTER WITH PORCELAIN HANDLE
EINGEBAUTE ABLENKER MIT PORZELLANKOPF
INVERSEUR ENCASTRÉ AVEC MANETTE EN PORCELAINE
DESVIADOR CON MANETA EN PORCELANA PARA ENCAJE
РАСПРЕДЕЛИТЕЛЬ ВСТРАИВАЕМЫЙ С ФАРФОРОВОЙ РУЧКОЙ

ANTICO RAME - ANTIQUE COPPER - ANTIK KUPFER ANTIQUE CUIVRE - COBRE ENVEJECIDO - АНТИЧНАЯ МЕДЬ	UTC1267AR P 9.95
BRONZO - BRONZE - BRONZE BRONZE - BRONCE - БРОНЗА	UTC1267BR P 8.43
CROMO - CHROME - CHROM CHROME - CROMO - ХРОМ	UTC1267CR P 5.57
NICKEL LUCIDO - POLISHED NICKEL - POLIERNICKEL NICKEL POLI - NIQUEL BRILLANTE - НИКЕЛЬ БЛЕСТЯЩИЙ	UTC1267NKS P 8.43
NICKEL NERO - BLACK NICKEL - SCHWARZ NICKEL NICKEL NOIR - NIQUEL NEGRO - ЧЕРНЫЙ НИКЕЛЬ	UTC1267NNE P 8.43
NICKEL SATINATO - SATIN NICKEL - SATINNICKEL NICKEL SATINÉ - NIQUEL SATINADO - НИКЕЛЬ САТИНИРОВАННЫЙ	UTC1267NKSA P 9.27
ORO CHIARO - LIGHT GOLD - HELLGOLD OR CLAIR - ORO CLARO - СВЕТЛОЕ ЗОЛОТО	UTC1267 P 8.43
ORO ROSA - ROSE GOLD - ROSÉ GOLD OR ROSE - ORO ROSA - РОЗОВОЕ ЗОЛОТО	UTC1267OR P 8.43



DOCCETTA FLESSIBILE CON GANCIO A PARETE E PRESA ACQUA
SHOWER SET: LONG HOSE, HANDSET, WALL BRACKET AND WATER INTAKE
DUSCHSATZ: DUSCHSCHLAUCH, HANDBRAUSE, MAUERHAKEN UND WASSERKUPPLUNG
DOUCHETTE FLEXIBLE AVEC CROCHET MURAL ET PRISE D'EAU
TELEDUCHA FLEXIBLE CON GANCHO A PARED Y CONEXION
ЛЕЙКА С ГИБКИМ ШЛАНГОМ, ДЕРЖАТЕЛЕМ И ВЫПУСКОМ

ANTICO RAME - ANTIQUE COPPER - ANTIK KUPFER ANTIQUE CUIVRE - COBRE ENVEJECIDO - АНТИЧНАЯ МЕДЬ	UTC1220AR P 9.22
BRONZO - BRONZE - BRONZE BRONZE - BRONCE - БРОНЗА	UTC1220BR P 7.81
CROMO - CHROME - CHROM CHROME - CROMO - ХРОМ	UTC1220CR P 4.99
NICKEL LUCIDO - POLISHED NICKEL - POLIERNICKEL NICKEL POLI - NIQUEL BRILLANTE - НИКЕЛЬ БЛЕСТЯЩИЙ	UTC1220NKS P 7.81
NICKEL NERO - BLACK NICKEL - SCHWARZ NICKEL NICKEL NOIR - NIQUEL NEGRO - ЧЕРНЫЙ НИКЕЛЬ	UTC1220NNE P 7.81
NICKEL SATINATO - SATIN NICKEL - SATINNICKEL NICKEL SATINÉ - NIQUEL SATINADO - НИКЕЛЬ САТИНИРОВАННЫЙ	UTC1220NKSA P 8.59
ORO CHIARO - LIGHT GOLD - HELLGOLD OR CLAIR - ORO CLARO - СВЕТЛОЕ ЗОЛОТО	UTC1220 P 7.81
ORO ROSA - ROSE GOLD - ROSÉ GOLD OR ROSE - ORO ROSA - РОЗОВОЕ ЗОЛОТО	UTC1220OR P 7.81

cm L: 7 x H: 25,8 x D: 7,4
L: 2 3/4" x H: 10 1/8" x D: 2 7/8"



COVENTRY

LISTA ACCESSORI ABBINABILI (VEDI PAGINA 572)
LIST OF MATCHING ACCESSORIES (SEE PAGE 572)
LISTE PASSENDER ACCESSOIRES (SIEHE SEITE 572)
LISTE DES ACCESSOIRES COMBINABLES (VOIR PAGE 572)
LISTADO DE ACCESORIOS CONJUNTABLES (VÉASE PÁGINA 572)
ПЕРЕЧЕНЬ СООТВЕТСТВУЮЩИХ ПРИНАДЛЕЖНОСТЕЙ (СМ. СТРАНИЦУ 572)

THE FINISHES

LE FINITURE - AUSFÜHRUNGEN - LES FINITIONS - LOS ACABADOS - ОТДЕЛКИ



ANTICO RAME
 ANTIQUE COPPER
 ANTIK KUPFER
 ANTIQUE CUIVRE
 SOBRE ENVEJECIDO
 АНТИЧНАЯ МЕДЬ



BRONZO
 BRONZE
 BRONZE
 BRONZE
 BRONZE
 БРОНЗА



CROMO
 CHROME
 CHROM
 CHROME
 CROMO
 ХРОМ



NICKEL LUCIDO
 POLISHED NICKEL
 POLIERNICKEL
 NICKEL POLI
 NIQUEL BRILLANTE
 НИКЕЛЬ БЛЕСТЯЩИЙ



NICKEL NERO
 BLACK NICKEL
 SCHWARZER NICKEL
 NICKEL NOIR
 NIQUEL NEGRO
 ЧЁРНЫЙ НИКЕЛЬ



NICKEL SATINATO
 SATIN NICKEL
 SATINNIKEL
 NICKEL SATINÉ
 NIQUEL SATINADO
 НИКЕЛЬ САТИНИРОВАННЫЙ



ORO CHIARO
 LIGHT GOLD
 HELLGOLD
 OR CLAIR
 ORO CLARO
 СВЕТЛОЕ ЗОЛОТО



ORO ROSA
 ROSE GOLD
 ROSE GOLD
 OR ROSE
 ORO ROSA
 РОЗОВОЕ ЗОЛОТО

COVENTRY



BATTERIA LAVABO 3 FORI CON SALTARELLO
 3 HOLE BASIN SET WITH POP-UP WASTE
 DREILOCH WASCHTISCHSATZ MIT ZUGKNOPFGARNITUR
 ROBINETTERIE POUR LAVABO 3 TROUS AVEC TIRETTE
 GRUPO GRIFONES LAVABO 3 HUECOS CON DESAGUE
 КРАН ДЛЯ РАКОВИНЫ НА 3 ОТВЕРСТИЯ С ДОННЫМ КЛАПАНОМ

ANTICO RAME - ANTIQUE COPPER - ANTIK KUPFER ANTIQUE CUIVRE - COBRE ENVEJECIDO - АНТИЧНАЯ МЕДЬ	MARF26AR P 16.99
BRONZO - BRONZE - BRONZE BRONZE - BRONCE - БРОНЗА	MARF26BR P 14.40
CROMO - CHROME - CHROM CHROME - CROMO - ХРОМ	MARF26CR P 12.07
NICKEL LUCIDO - POLISHED NICKEL - POLIERNICKEL NICKEL POLI - NIQUEL BRILLANTE - НИКЕЛЬ БЛЕСТЯЩИЙ	MARF26NKS P 14.40
NICKEL NERO - BLACK NICKEL - SCHWARZ NICKEL NICKEL NOIR - NIQUEL NEGRO - ЧЕРНЫЙ НИКЕЛЬ	MARF26NNE P 14.40
NICKEL SATINATO - SATIN NICKEL - SATINNICKEL NICKEL SATINÉ - NIQUEL SATINADO - НИКЕЛЬ САТИНИРОВАННЫЙ	MARF26NKA P 15.84
ORO CHIARO - LIGHT GOLD - HELLGOLD OR CLAIR - ORO CLARO - СВЕТЛОЕ ЗОЛОТО	MARF26 P 14.40
ORO ROSA - ROSE GOLD - ROSÉ GOLD OR ROSE - ORO ROSA - РОЗОВОЕ ЗОЛОТО	MARF26OR P 14.40

ANTICO RAME - ANTIQUE COPPER - ANTIK KUPFER ANTIQUE CUIVRE - COBRE ENVEJECIDO - АНТИЧНАЯ МЕДЬ	MARF24AR P 13.81
BRONZO - BRONZE - BRONZE BRONZE - BRONCE - БРОНЗА	MARF24BR P 11.70
CROMO - CHROME - CHROM CHROME - CROMO - ХРОМ	MARF24CR P 9.35
NICKEL LUCIDO - POLISHED NICKEL - POLIERNICKEL NICKEL POLI - NIQUEL BRILLANTE - НИКЕЛЬ БЛЕСТЯЩИЙ	MARF24NKS P 11.70
NICKEL NERO - BLACK NICKEL - SCHWARZ NICKEL NICKEL NOIR - NIQUEL NEGRO - ЧЕРНЫЙ НИКЕЛЬ	MARF24NNE P 11.70
NICKEL SATINATO - SATIN NICKEL - SATINNICKEL NICKEL SATINÉ - NIQUEL SATINADO - НИКЕЛЬ САТИНИРОВАННЫЙ	MARF24NKA P 12.87
ORO CHIARO - LIGHT GOLD - HELLGOLD OR CLAIR - ORO CLARO - СВЕТЛОЕ ЗОЛОТО	MARF24 P 11.70
ORO ROSA - ROSE GOLD - ROSÉ GOLD OR ROSE - ORO ROSA - РОЗОВОЕ ЗОЛОТО	MARF24OR P 11.70

BATTERIA LAVABO MONOFORO CON SALTARELLO
 1 HOLE BASIN SET WITH POP-UP WASTE
 EINLOCH WASCHTISCHSATZ MIT ZUGKNOPFGARNITUR
 ROBINETTERIE POUR LAVABO MONOTROU AVEC TIRETTE
 GRUPO GRIFONES LAVABO 1 HUECO CON DESAGUE
 КРАН ДЛЯ РАКОВИНЫ С 1 ОТВЕРСТИЕМ, С ДОННЫМ КЛАПАНОМ

ANTICO RAME - ANTIQUE COPPER - ANTIK KUPFER ANTIQUE CUIVRE - COBRE ENVEJECIDO - АНТИЧНАЯ МЕДЬ	MARF35AR P 16.99
BRONZO - BRONZE - BRONZE BRONZE - BRONCE - БРОНЗА	MARF35BR P 14.40
CROMO - CHROME - CHROM CHROME - CROMO - ХРОМ	MARF35CR P 12.07
NICKEL LUCIDO - POLISHED NICKEL - POLIERNICKEL NICKEL POLI - NIQUEL BRILLANTE - НИКЕЛЬ БЛЕСТЯЩИЙ	MARF35NKS P 14.40
NICKEL NERO - BLACK NICKEL - SCHWARZ NICKEL NICKEL NOIR - NIQUEL NEGRO - ЧЕРНЫЙ НИКЕЛЬ	MARF35NNE P 14.40
NICKEL SATINATO - SATIN NICKEL - SATINNICKEL NICKEL SATINÉ - NIQUEL SATINADO - НИКЕЛЬ САТИНИРОВАННЫЙ	MARF35NKA P 15.84
ORO CHIARO - LIGHT GOLD - HELLGOLD OR CLAIR - ORO CLARO - СВЕТЛОЕ ЗОЛОТО	MARF35 P 14.40
ORO ROSA - ROSE GOLD - ROSÉ GOLD OR ROSE - ORO ROSA - РОЗОВОЕ ЗОЛОТО	MARF35OR P 14.40

BATTERIA BIDET 3 FORI CON SALTARELLO
 3 HOLE BIDET SET WITH POP-UP WASTE
 DREILOCH BIDETSATZ MIT ZUGKNOPFGARNITUR
 ROBINETTERIE POUR BIDET 3 TROUS AVEC TIRETTE
 GRUPO GRIFONES BIDÉ 3 HUECOS CON DESAGUE
 КРАН ДЛЯ БИДЕ НА 3 ОТВЕРСТИЯ С ДОННЫМ КЛАПАНОМ

COVENTRY



BATTERIA BIDET MONOFORO CON SALTARELLO
 1 HOLE BIDET SET WITH POP-UP WASTE
 EINLOCH BIDETSATZ MIT ZUGKNOPFGARNITUR
 ROBINETTERIE POUR BIDET MONOTROU AVEC TIRETTE
 GRUPO GRIFONES BIDÉ 1 HUECO CON DESAGUE
 КРАН ДЛЯ БИДЕ С 1 ОТВЕРСТИЕМ, С ДОННЫМ КЛАПАНОМ

ANTICO RAME - ANTIQUE COPPER - ANTIK KUPFER ANTIQUE CUIVRE - COBRE ENVEJECIDO - АНТИЧНАЯ МЕДЬ	MARF25AR P 13.81
BRONZO - BRONZE - BRONZE BRONZE - BRONCE - БРОНЗА	MARF25BR P 11.70
CROMO - CHROME - CHROM CHROME - CROMO - ХРОМ	MARF25CR P 9.35
NICKEL LUCIDO - POLISHED NICKEL - POLIERNICKEL NICKEL POLI - NIQUEL BRILLANTE - НИКЕЛЬ БЛЕСТЯЩИЙ	MARF25NKS P 11.70
NICKEL NERO - BLACK NICKEL - SCHWARZ NICKEL NICKEL NOIR - NIQUEL NEGRO - ЧЕРНЫЙ НИКЕЛЬ	MARF25NNE P 11.70
NICKEL SATINATO - SATIN NICKEL - SATINNICKEL NICKEL SATINÉ - NIQUEL SATINADO - НИКЕЛЬ САТИНИРОВАННЫЙ	MARF25NKA P 12.87
ORO CHIARO - LIGHT GOLD - HELLGOLD OR CLAIR - ORO CLARO - СВЕТЛОЕ ЗОЛОТО	MARF25 P 11.70
ORO ROSA - ROSE GOLD - ROSÉ GOLD OR ROSE - ORO ROSA - РОЗОВОЕ ЗОЛОТО	MARF25OR P 11.70



GRUPPO VASCA A MURO CON DOCCETTA E FLESSIBILE
 BATH SHOWER MIXER - WALL MOUNTED WITH HOSE AND HANDSET
 WANDDUSCHSATZ MIT HANDBRAUSE UND DUSCHSCHLAUCH
 ROBINETTERIE POUR BAIGNOIRE MURAL AVEC DOUCHETTE ET FLEXIBLE
 GRUPO GRIFONES BAÑERA PARA MONTAJE A PARED CON TELEDUCHA Y FLEXIBILE
 КРАН ДЛЯ ВАННЫ НАСТЕННЫЙ, С ЛЕЙКОЙ И ШЛАНГОМ

ANTICO RAME - ANTIQUE COPPER - ANTIK KUPFER ANTIQUE CUIVRE - COBRE ENVEJECIDO - АНТИЧНАЯ МЕДЬ	MARF20/MAR P 36.37
BRONZO - BRONZE - BRONZE BRONZE - BRONCE - БРОНЗА	MARF20/MBR P 30.82
CROMO - CHROME - CHROM CHROME - CROMO - ХРОМ	MARF20/MCR P 26.16
NICKEL LUCIDO - POLISHED NICKEL - POLIERNICKEL NICKEL POLI - NIQUEL BRILLANTE - НИКЕЛЬ БЛЕСТЯЩИЙ	MARF20/MNKS P 30.82
NICKEL NERO - BLACK NICKEL - SCHWARZ NICKEL NICKEL NOIR - NIQUEL NEGRO - ЧЕРНЫЙ НИКЕЛЬ	MARF20/MNNE P 30.82
NICKEL SATINATO - SATIN NICKEL - SATINNICKEL NICKEL SATINÉ - NIQUEL SATINADO - НИКЕЛЬ САТИНИРОВАННЫЙ	MARF20/MNKA P 33.90
ORO CHIARO - LIGHT GOLD - HELLGOLD OR CLAIR - ORO CLARO - СВЕТЛОЕ ЗОЛОТО	MARF20/M P 30.82
ORO ROSA - ROSE GOLD - ROSÉ GOLD OR ROSE - ORO ROSA - РОЗОВОЕ ЗОЛОТО	MARF20/MOR P 30.82



GRUPPO VASCA PER MONTAGGIO BORDOVASCA CON DOCCETTA E FLESSIBILE
 BATH AND SHOWER MIXER - DECK MOUNTED WITH HOSE AND HANDSET
 BADEWANNENSATZ ZUR MONTAGE AUF BADEWANNENRAND MIT HANDBRAUSE UND DUSCHSCHLAUCH
 ROBINETTERIE POUR BAIGNOIRE POUR MONTAGE AU BORD DU BASSIN AVEC DOUCHETTE ET FLEXIBLE
 GRUPO GRIFONES BAÑERA PARA MONTAJE SOBRE BAÑERA CON TELEDUCHA Y FLEXIBILE
 КОМПЛЕКТ ДЛЯ ВАННЫ, УСТАНАВЛИВАЕМЫЙ НА БОРТ, С ЛЕЙКОЙ И ШЛАНГОМ

ANTICO RAME - ANTIQUE COPPER - ANTIK KUPFER ANTIQUE CUIVRE - COBRE ENVEJECIDO - АНТИЧНАЯ МЕДЬ	MARF20/BAR P 35.26
BRONZO - BRONZE - BRONZE BRONZE - BRONCE - БРОНЗА	MARF20/BBR P 29.88
CROMO - CHROME - CHROM CHROME - CROMO - ХРОМ	MARF20/BCR P 25.31
NICKEL LUCIDO - POLISHED NICKEL - POLIERNICKEL NICKEL POLI - NIQUEL BRILLANTE - НИКЕЛЬ БЛЕСТЯЩИЙ	MARF20/BNKS P 29.88
NICKEL NERO - BLACK NICKEL - SCHWARZ NICKEL NICKEL NOIR - NIQUEL NEGRO - ЧЕРНЫЙ НИКЕЛЬ	MARF20/BNNE P 29.88
NICKEL SATINATO - SATIN NICKEL - SATINNICKEL NICKEL SATINÉ - NIQUEL SATINADO - НИКЕЛЬ САТИНИРОВАННЫЙ	MARF20/BNKA P 32.87
ORO CHIARO - LIGHT GOLD - HELLGOLD OR CLAIR - ORO CLARO - СВЕТЛОЕ ЗОЛОТО	MARF20/B P 29.88
ORO ROSA - ROSE GOLD - ROSÉ GOLD OR ROSE - ORO ROSA - РОЗОВОЕ ЗОЛОТО	MARF20/BOR P 29.88



GAMBE A TERRA PER MONTAGGIO GRUPPO VASCA MARF20B
 FREE STANDING LEGS FOR BATH AND SHOWER MIXER MARF20B
 BODENBEINE FÜR BADEWANNENSATZ MARF20B
 JAMBES À TERRE POUR MONTAGE ROBINETTERIE MARF20B
 COLUMNA GRIFERIA PARA MONTAJE GRUPO BAÑERA MARF20B
 НОЖКИ НАПОЛЬНЫЕ ДЛЯ МОНТАЖА КОМПЛЕКТА ДЛЯ ВАННЫ MARF20B

cm Ø: 8,8 x H: 81,3
 Ø: 3 1/2" x H: 32"

ANTICO RAME - ANTIQUE COPPER - ANTIK KUPFER ANTIQUE CUIVRE - COBRE ENVEJECIDO - АНТИЧНАЯ МЕДЬ	MARFRGTAR P 22.55
BRONZO - BRONZE - BRONZE BRONZE - BRONCE - БРОНЗА	MARFRGTBR P 19.11
CROMO - CHROME - CHROM CHROME - CROMO - ХРОМ	MARFRGTOR P 17.02
NICKEL LUCIDO - POLISHED NICKEL - POLIERNICKEL NICKEL POLI - NIQUEL BRILLANTE - НИКЕЛЬ БЛЕСТЯЩИЙ	MARFRGTNKS P 19.11
NICKEL NERO - BLACK NICKEL - SCHWARZ NICKEL NICKEL NOIR - NIQUEL NEGRO - ЧЁРНЫЙ НИКЕЛЬ	MARFRGTNNE P 19.11
NICKEL SATINATO - SATIN NICKEL - SATINICKEL NICKEL SATINÉ - NIQUEL SATINADO - НИКЕЛЬ САТИНИРОВАННЫЙ	MARFRGTNKA P 21.02
ORO CHIARO - LIGHT GOLD - HELLGOLD OR CLAIR - ORO CLARO - СВЕТЛОЕ ЗОЛОТО	MARFRGT P 19.11
ORO ROSA - ROSE GOLD - ROSÉ GOLD OR ROSE - ORO ROSA - РОЗОВОЕ ЗОЛОТО	MARFRGTOR P 19.11



RUBINETTO D'ARRESTO SINGOLO COMPRENSIVO DI PASTICCA HOT, COLD E NEUTRA
 WALL-MOUNTED STOP VALVE INCLUDES INTERCHANGEABLE CERAMIC DISKS: HOT, COLD, OR BLANK
 ABSPERRHAHN EINZELNER MIT AUSTAUSCHBAREN KERAMIKSCHEIBEN: HOT, COLD ODER BLANKO
 ROBINET D'ARRÊT COMPRENANT PASTILLE HOT, COLD ET NEUTRE
 LLAVE DE PASO SIMPLE CON PASTILLA HOT, COLD Y NEUTRAL
 КРАН ЗАПОРНЫЙ ОДИНАРНЫЙ НАКЛАДКА HOT, COLD И НЕЙТРАЛЬНАЯ

ANTICO RAME - ANTIQUE COPPER - ANTIK KUPFER ANTIQUE CUIVRE - COBRE ENVEJECIDO - АНТИЧНАЯ МЕДЬ	MARD78AR P 5.26
BRONZO - BRONZE - BRONZE BRONZE - BRONCE - БРОНЗА	MARD78BR P 4.46
CROMO - CHROME - CHROM CHROME - CROMO - ХРОМ	MARD78CR P 3.63
NICKEL LUCIDO - POLISHED NICKEL - POLIERNICKEL NICKEL POLI - NIQUEL BRILLANTE - НИКЕЛЬ БЛЕСТЯЩИЙ	MARD78NKS P 4.46
NICKEL NERO - BLACK NICKEL - SCHWARZ NICKEL NICKEL NOIR - NIQUEL NEGRO - ЧЁРНЫЙ НИКЕЛЬ	MARD78NNE P 4.46
NICKEL SATINATO - SATIN NICKEL - SATINICKEL NICKEL SATINÉ - NIQUEL SATINADO - НИКЕЛЬ САТИНИРОВАННЫЙ	MARD78NKA P 4.91
ORO CHIARO - LIGHT GOLD - HELLGOLD OR CLAIR - ORO CLARO - СВЕТЛОЕ ЗОЛОТО	MARD78 P 4.46
ORO ROSA - ROSE GOLD - ROSÉ GOLD OR ROSE - ORO ROSA - РОЗОВОЕ ЗОЛОТО	MARD78OR P 4.46



BOCCA D'EROGAZIONE SINGOLA A PARETE PER VASCA
 BATHTUB SINGLE FLOW SPOUT, WALL MOUNTED
 EINZELNES AUSFLUSSROHR, WANDAUSLAUF FÜR BADEWANNE
 BEC VERSEUR SIMPLE, MURAL POUR BAIGNOIRE
 BOCA DE EROGACIÓN SENCILLA, A PARED PARA BAÑERA
 ИЗЛИВ ОДИНАРНЫЙ НАСТЕННЫЙ ДЛЯ ВАННЫ

cm L: 6,5 x H: 7,7 x D: 17,7
 L: 2 5/9" x H: 3" x D: 7"

ANTICO RAME - ANTIQUE COPPER - ANTIK KUPFER ANTIQUE CUIVRE - COBRE ENVEJECIDO - АНТИЧНАЯ МЕДЬ	MARFWBAR P 12.39
BRONZO - BRONZE - BRONZE BRONZE - BRONCE - БРОНЗА	MARFWBBR P 10.50
CROMO - CHROME - CHROM CHROME - CROMO - ХРОМ	MARFWBCR P 8.14
NICKEL LUCIDO - POLISHED NICKEL - POLIERNICKEL NICKEL POLI - NIQUEL BRILLANTE - НИКЕЛЬ БЛЕСТЯЩИЙ	MARFWBNK P 10.50
NICKEL NERO - BLACK NICKEL - SCHWARZ NICKEL NICKEL NOIR - NIQUEL NEGRO - ЧЁРНЫЙ НИКЕЛЬ	MARFWBNE P 10.50
NICKEL SATINATO - SATIN NICKEL - SATINICKEL NICKEL SATINÉ - NIQUEL SATINADO - НИКЕЛЬ САТИНИРОВАННЫЙ	MARFWBNKA P 11.55
ORO CHIARO - LIGHT GOLD - HELLGOLD OR CLAIR - ORO CLARO - СВЕТЛОЕ ЗОЛОТО	MARFWBOT P 10.50
ORO ROSA - ROSE GOLD - ROSÉ GOLD OR ROSE - ORO ROSA - РОЗОВОЕ ЗОЛОТО	MARFWBOR P 10.50



BRACCIO DOCCIA DA SOFFITTO
 CEILING SHOWER ARM
 DUSCHEARM
 BRAS DE DOUCHE POUR PLAFOND
 BRAZO DUCHA DE TECTO
 КРОНШТЕЙН ДЛЯ ДУША ПОТОЛОЧНЫЙ

cm L: 8 x H: 44 x D: 8
 L: 3 1/7" x H: 17 1/3" x D: 3 1/7"

ANTICO RAME - ANTIQUE COPPER - ANTIK KUPFER ANTIQUE CUIVRE - COBRE ENVEJECIDO - АНТИЧНАЯ МЕДЬ	AQ5904AR P 8.28
BRONZO - BRONZE - BRONZE BRONZE - BRONCE - БРОНЗА	AQ5904BR P 7.02
CROMO - CHROME - CHROM CHROME - CROMO - ХРОМ	AQ5904CR P 5.25
NICKEL LUCIDO - POLISHED NICKEL - POLIERNICKEL NICKEL POLI - NIQUEL BRILLANTE - НИКЕЛЬ БЛЕСТЯЩИЙ	AQ5904NKS P 7.02
NICKEL NERO - BLACK NICKEL - SCHWARZ NICKEL NICKEL NOIR - NIQUEL NEGRO - ЧЁРНЫЙ НИКЕЛЬ	AQ5904NNE P 7.02
NICKEL SATINATO - SATIN NICKEL - SATINICKEL NICKEL SATINÉ - NIQUEL SATINADO - НИКЕЛЬ САТИНИРОВАННЫЙ	AQ5904NKA P 7.72
ORO CHIARO - LIGHT GOLD - HELLGOLD OR CLAIR - ORO CLARO - СВЕТЛОЕ ЗОЛОТО	AQ5904OT P 7.02
ORO ROSA - ROSE GOLD - ROSÉ GOLD OR ROSE - ORO ROSA - РОЗОВОЕ ЗОЛОТО	AQ5904OR P 7.02



SOFFIONE DOCCIA CON DISCO ANTICALCARE
 RUB CLEAN SHOWER ROSE
 KOPFBRAUSE MIT ANTIKALKSCHEIBE
 POMME DOUCHE AVEC DISQUE ANTICALCAIRE
 CABEZAL DUCHA CON DISCO ANTICALCAREO
 ДУШЕВАЯ ГОЛОВКА С ЗАЩИТОЙ ОТ НАКИПИ

cm L: 15 x H: 13 x D: 15
 L: 5 8/9" x H: 5 1/8" x D: 5 8/9"

ANTICO RAME - ANTIQUE COPPER - ANTIK KUPFER ANTIQUE CUIVRE - COBRE ENVEJECIDO - АНТИЧНАЯ МЕДЬ	AQ5115/SNAR-RC P 9.71
BRONZO - BRONZE - BRONZE BRONZE - BRONCE - БРОНЗА	AQ5115/SNBR-RC P 8.23
CROMO - CHROME - CHROM CHROME - CROMO - ХРОМ	AQ5115/SNCR-RC P 6.43
NICKEL LUCIDO - POLISHED NICKEL - POLIERNICKEL NICKEL POLI - NIQUEL BRILLANTE - НИКЕЛЬ БЛЕСТЯЩИЙ	AQ5115/SNNK-RC P 8.23
NICKEL NERO - BLACK NICKEL - SCHWARZ NICKEL NICKEL NOIR - NIQUEL NEGRO - ЧЁРНЫЙ НИКЕЛЬ	AQ5115/SNNNE-RC P 8.23
NICKEL SATINATO - SATIN NICKEL - SATINICKEL NICKEL SATINÉ - NIQUEL SATINADO - НИКЕЛЬ САТИНИРОВАННЫЙ	AQ5115/SNNKA-RC P 9.05
ORO CHIARO - LIGHT GOLD - HELLGOLD OR CLAIR - ORO CLARO - СВЕТЛОЕ ЗОЛОТО	AQ5115/SNOT-RC P 8.23
ORO ROSA - ROSE GOLD - ROSÉ GOLD OR ROSE - ORO ROSA - РОЗОВОЕ ЗОЛОТО	AQ5115/SNOR-RC P 8.23



TERMOSTATICO A 2 VIE DA INCASSO
 RECESSED THERMOSTATIC MIXER WITH TWO WAY DIVERTER
 EINBAU THERMOSTATISCHE MISCHBATTERIE MIT ZWEI-WEGE-UMLEITER
 MITIGEUR THERMOSTATIQUE ENCASTRÉ AVEC SÉLECTEUR À DEUX VOIES
 MEZCLADORA TERMOSTÁTICA CON DESVIADOR DE DOS VÍAS PARA ENCAJE
 СМЕСИТЕЛЬ ТЕРМОСТАТИЧЕСКИЙ С ПЕРЕКЛЮЧАТЕЛЕМ НА 2 ВЫХОДА ВСТРОЕННЫЙ

cm L: 17 x H: 36,4 x D: 9,4
 L: 6 5/7" x H: 14 1/3" x D: 3 5/7"

ANTICO RAME - ANTIQUE COPPER - ANTIK KUPFER ANTIQUE CUIVRE - COBRE ENVEJECIDO - АНТИЧНАЯ МЕДЬ	MARF79AR P 35.93
BRONZO - BRONZE - BRONZE BRONZE - BRONCE - БРОНЗА	MARF79BR P 30.45
CROMO - CHROME - CHROM CHROME - CROMO - ХРОМ	MARF79CR P 24.26
NICKEL LUCIDO - POLISHED NICKEL - POLIERNICKEL NICKEL POLI - NIQUEL BRILLANTE - НИКЕЛЬ БЛЕСТЯЩИЙ	MARF79NK P 30.45
NICKEL NERO - BLACK NICKEL - SCHWARZ NICKEL NICKEL NOIR - NIQUEL NEGRO - ЧЁРНЫЙ НИКЕЛЬ	MARF79NNE P 30.45
NICKEL SATINATO - SATIN NICKEL - SATINICKEL NICKEL SATINÉ - NIQUEL SATINADO - НИКЕЛЬ САТИНИРОВАННЫЙ	MARF79NKA P 33.50
ORO CHIARO - LIGHT GOLD - HELLGOLD OR CLAIR - ORO CLARO - СВЕТЛОЕ ЗОЛОТО	MARF79OT P 30.45
ORO ROSA - ROSE GOLD - ROSÉ GOLD OR ROSE - ORO ROSA - РОЗОВОЕ ЗОЛОТО	MARF79OR P 30.45

COVENTRY



ANTICO RAME - ANTIQUE COPPER - ANTIK KUPFER ANTIQUE CUIVRE - COBRE ENVEJECIDO - АНТИЧНАЯ МЕДЬ	MARD77AR P 9.91
BRONZO - BRONZE - BRONZE BRONZE - BRONCE - БРОНЗА	MARD77BR P 8.40
CROMO - CHROME - CHROM CHROME - CROMO - ХРОМ	MARD77CR P 7.30
NICKEL LUCIDO - POLISHED NICKEL - POLIERNICKEL NICKEL POLI - NIQUEL BRILLANTE - НИКЕЛЬ БЛЕСТЯЩИЙ	MARD77NK P 8.40
NICKEL NERO - BLACK NICKEL - SCHWARZ NICKEL NICKEL NOIR - NIQUEL NEGRO - ЧЕРНЫЙ НИКЕЛЬ	MARD77NNE P 8.40
NICKEL SATINATO - SATIN NICKEL - SATINICKEL NICKEL SATINÉ - NIQUEL SATINADO - НИКЕЛЬ САТИНИРОВАННЫЙ	MARD77NKSA P 9.24
ORO CHIARO - LIGHT GOLD - HELLGOLD OR CLAIR - ORO CLARO - СВЕТЛОЕ ЗОЛОТО	MARD77OT P 8.40
ORO ROSA - ROSE GOLD - ROSÉ GOLD OR ROSE - ORO ROSA - РОЗОВОЕ ЗОЛОТО	MARD77OR P 8.40

DEVIATORE
INSET DIVERTER
EINGEBAUTE ABLENKER
INVERSEUR ENCASTRÉ
DESVIADOR
РАСПРЕДЕЛИТЕЛЬ

ANTICO RAME - ANTIQUE COPPER - ANTIK KUPFER ANTIQUE CUIVRE - COBRE ENVEJECIDO - АНТИЧНАЯ МЕДЬ	UTC1220AR P 9.22
BRONZO - BRONZE - BRONZE BRONZE - BRONCE - БРОНЗА	UTC1220BR P 7.81
CROMO - CHROME - CHROM CHROME - CROMO - ХРОМ	UTC1220CR P 4.99
NICKEL LUCIDO - POLISHED NICKEL - POLIERNICKEL NICKEL POLI - NIQUEL BRILLANTE - НИКЕЛЬ БЛЕСТЯЩИЙ	UTC1220NKS P 7.81
NICKEL NERO - BLACK NICKEL - SCHWARZ NICKEL NICKEL NOIR - NIQUEL NEGRO - ЧЕРНЫЙ НИКЕЛЬ	UTC1220NNE P 7.81
NICKEL SATINATO - SATIN NICKEL - SATINICKEL NICKEL SATINÉ - NIQUEL SATINADO - НИКЕЛЬ САТИНИРОВАННЫЙ	UTC1220NKSA P 8.59
ORO CHIARO - LIGHT GOLD - HELLGOLD OR CLAIR - ORO CLARO - СВЕТЛОЕ ЗОЛОТО	UTC1220 P 7.81
ORO ROSA - ROSE GOLD - ROSÉ GOLD OR ROSE - ORO ROSA - РОЗОВОЕ ЗОЛОТО	UTC1220OR P 7.81

cm L: 7 x H: 25,8 x D: 7,4
L: 2 3/4" x H: 10 1/8" x D: 2 7/8"

DOCCETTA FLESSIBILE CON GANCIO A PARETE E PRESA ACQUA
SHOWER SET: LONG HOSE, HANDSET, WALL BRACKET AND WATER INTAKE
DUSCHSATZ: DUSCHSCHLAUCH, HANDBRAUSE, MAUERHAKEN UND WASSERKUPPLUNG
DOUCHETTE FLEXIBLE AVEC CROCHET MURAL ET PRISE D'EAU
TELEDUCHA FLEXIBLE CON GANCHO A PARED Y CONEXIÓN
ЛЕЙКА С ГИБКИМ ШЛАНГОМ, ДЕРЖАТЕЛЕМ И ВЫПУСКОМ



ANTICO RAME - ANTIQUE COPPER - ANTIK KUPFER ANTIQUE CUIVRE - COBRE ENVEJECIDO - АНТИЧНАЯ МЕДЬ	UTC1518AR P 16.39
BRONZO - BRONZE - BRONZE BRONZE - BRONCE - БРОНЗА	UTC1518BR P 13.89
CROMO - CHROME - CHROM CHROME - CROMO - ХРОМ	UTC1518CR P 9.94
NICKEL LUCIDO - POLISHED NICKEL - POLIERNICKEL NICKEL POLI - NIQUEL BRILLANTE - НИКЕЛЬ БЛЕСТЯЩИЙ	UTC1518NK P 13.89
NICKEL NERO - BLACK NICKEL - SCHWARZ NICKEL NICKEL NOIR - NIQUEL NEGRO - ЧЕРНЫЙ НИКЕЛЬ	UTC1518NNE P 13.89
NICKEL SATINATO - SATIN NICKEL - SATINICKEL NICKEL SATINÉ - NIQUEL SATINADO - НИКЕЛЬ САТИНИРОВАННЫЙ	UTC1518NKSA P 15.28
ORO CHIARO - LIGHT GOLD - HELLGOLD OR CLAIR - ORO CLARO - СВЕТЛОЕ ЗОЛОТО	UTC1518 P 13.89
ORO ROSA - ROSE GOLD - ROSÉ GOLD OR ROSE - ORO ROSA - РОЗОВОЕ ЗОЛОТО	UTC1518OR P 13.89

BINARIO CON DOCCETTA, FLESSIBILE E PRESA ACQUA
SHOWER SLIDING RAIL WITH HOSE, HANDSET AND WATER INTAKE
SCHIEBESTANGE MIT HANDBRAUSE DUSCHSCHLAUCH UND WASSERKUPPLUNG
RAIL AVEC DOUCHETTE, FLEXIBLE ET PRISE D'EAU
BARRA PARA DUCHA Y FLEXIBLE CON CONEXIÓN A PARED
ШТАНГА СО СКОЛЬЗЯЩЕЙ ДУШЕВОЙ ГОЛОВКОЙ, ШЛАНГОМ И ВЫПУСКОМ



cm H: 78,2
H: 30 3/4"





DANDY

LISTA ACCESSORI ABBINABILI (VEDI PAGINA 572)
LIST OF MATCHING ACCESSORIES (SEE PAGE 572)
LISTE PASSENDER ACCESSOIRES (SIEHE SEITE 572)
LISTE DES ACCESSOIRES COMBINABLES (VOIR PAGE 572)
LISTADO DE ACCESORIOS CONJUNTABLES (VÉASE PÁGINA 572)
ПЕРЕЧЕНЬ СООТВЕТСТВУЮЩИХ ПРИНАДЛЕЖНОСТЕЙ (СМ. СТРАНИЦУ 572)

THE FINISHES

LE FINITURE - AUSFÜHRUNGEN - LES FINITIONS - LOS ACABADOS - ОТДЕЛКИ



ANTICO RAME
 ANTIQUE COPPER
 ANTIK KUPFER
 ANTIQUE CUIVRE
 COBRE ENVEJECIDO
 АНТИЧНАЯ МЕДЬ



BRONZO
 BRONZE
 BRONZE
 BRONZE
 BRONZE
 БРОНЗА



CROMO
 CHROME
 CHROM
 CHROME
 CROMO
 ХРОМ



NICKEL LUCIDO
 POLISHED NICKEL
 POLIERNICKEL
 NICKEL POLI
 NIQUEL BRILLANTE
 НИКЕЛЬ БЛЕСТЯЩИЙ



NICKEL NERO
 BLACK NICKEL
 SCHWARZER NICKEL
 NICKEL NOIR
 NIQUEL NEGRO
 ЧЕРНЫЙ НИКЕЛЬ



NICKEL SATINATO
 SATIN NICKEL
 SATINNIKEL
 NICKEL SATINE
 NIQUEL SATINADO
 НИКЕЛЬ САТИНИРОВАННЫЙ



ORO CHIARO
 LIGHT GOLD
 HELLGOLD
 OR CLAIR
 ORO CLARO
 СВЕТЛОЕ ЗОЛОТО



ORO ROSA
 ROSE GOLD
 ROSE GOLD
 OR ROSE
 ORO ROSA
 РОЗОВОЕ ЗОЛОТО

DANDY



BATTERIA LAVABO 3 FORI CON SALTARELLO
3 HOLE BASIN SET WITH POP-UP WASTE
DREILOCH WASCHTISCHSATZ MIT ZUGKNOPFGARNITUR
ROBINETTERIE POUR LAVABO 3 TROUS AVEC TIRETTE
GRUPO GRIFONES LAVABO 3 HUECOS CON DESAGUE
КРАН ДЛЯ РАКОВИНЫ НА 3 ОТВЕРСТИЯ С ДОННЫМ КЛАПАНОМ

ANTICO RAME - ANTIQUE COPPER - ANTIK KUPFER ANTIQUÉ CUIVRE - COBRE ENVEJECIDO - АНТИЧНАЯ МЕДЬ	MARF46AR P 16.14
BRONZO - BRONZE - BRONZE BRONZE - BRONCE - БРОНЗА	MARF46BR P 13.68
CROMO - CHROME - CHROM CHROME - CROMO - ХРОМ	MARF46CR P 12.04
NICKEL LUCIDO - POLISHED NICKEL - POLIERNICKEL NICKEL POLI - NIQUEL BRILLANTE - НИКЕЛЬ БЛЕСТЯЩИЙ	MARF46NKS P 13.68
NICKEL NERO - BLACK NICKEL - SCHWARZ NICKEL NICKEL NOIR - NIQUEL NEGRO - ЧЕРНЫЙ НИКЕЛЬ	MARF46NNE P 13.68
NICKEL SATINATO - SATIN NICKEL - SATINNICKEL NICKEL SATINÉ - NIQUEL SATINADO - НИКЕЛЬ САТИНИРОВАННЫЙ	MARF46NKA P 15.05
ORO CHIARO - LIGHT GOLD - HELLGOLD OR CLAIR - ORO CLARO - СВЕТЛОЕ ЗОЛОТО	MARF46 P 13.68
ORO ROSA - ROSE GOLD - ROSÉ GOLD OR ROSE - ORO ROSA - РОЗОВОЕ ЗОЛОТО	MARF46OR P 13.68



BATTERIA BIDET 3 FORI CON SALTARELLO
3 HOLE BIDET SET WITH POP-UP WASTE
DREILOCH BIDETSATZ MIT ZUGKNOPFGARNITUR
ROBINETTERIE POUR BIDET 3 TROUS AVEC TIRETTE
GRUPO GRIFONES BIDÉ 3 HUECOS CON DESAGUE
КРАН ДЛЯ БИДЕ НА 3 ОТВЕРСТИЯ С ДОННЫМ КЛАПАНОМ

ANTICO RAME - ANTIQUE COPPER - ANTIK KUPFER ANTIQUÉ CUIVRE - COBRE ENVEJECIDO - АНТИЧНАЯ МЕДЬ	MARF45AR P 16.14
BRONZO - BRONZE - BRONZE BRONZE - BRONCE - БРОНЗА	MARF45BR P 13.68
CROMO - CHROME - CHROM CHROME - CROMO - ХРОМ	MARF45CR P 12.04
NICKEL LUCIDO - POLISHED NICKEL - POLIERNICKEL NICKEL POLI - NIQUEL BRILLANTE - НИКЕЛЬ БЛЕСТЯЩИЙ	MARF45NKS P 13.68
NICKEL NERO - BLACK NICKEL - SCHWARZ NICKEL NICKEL NOIR - NIQUEL NEGRO - ЧЕРНЫЙ НИКЕЛЬ	MARF45NNE P 13.68
NICKEL SATINATO - SATIN NICKEL - SATINNICKEL NICKEL SATINÉ - NIQUEL SATINADO - НИКЕЛЬ САТИНИРОВАННЫЙ	MARF45NKA P 15.05
ORO CHIARO - LIGHT GOLD - HELLGOLD OR CLAIR - ORO CLARO - СВЕТЛОЕ ЗОЛОТО	MARF45 P 13.68
ORO ROSA - ROSE GOLD - ROSÉ GOLD OR ROSE - ORO ROSA - РОЗОВОЕ ЗОЛОТО	MARF45OR P 13.68

ANTICO RAME - ANTIQUE COPPER - ANTIK KUPFER ANTIQUÉ CUIVRE - COBRE ENVEJECIDO - АНТИЧНАЯ МЕДЬ	MARF54AR P 15.89
BRONZO - BRONZE - BRONZE BRONZE - BRONCE - БРОНЗА	MARF54BR P 13.47
CROMO - CHROME - CHROM CHROME - CROMO - ХРОМ	MARF54CR P 9.38
NICKEL LUCIDO - POLISHED NICKEL - POLIERNICKEL NICKEL POLI - NIQUEL BRILLANTE - НИКЕЛЬ БЛЕСТЯЩИЙ	MARF54NKS P 13.47
NICKEL NERO - BLACK NICKEL - SCHWARZ NICKEL NICKEL NOIR - NIQUEL NEGRO - ЧЕРНЫЙ НИКЕЛЬ	MARF54NNE P 13.47
NICKEL SATINATO - SATIN NICKEL - SATINNICKEL NICKEL SATINÉ - NIQUEL SATINADO - НИКЕЛЬ САТИНИРОВАННЫЙ	MARF54NKA P 14.81
ORO CHIARO - LIGHT GOLD - HELLGOLD OR CLAIR - ORO CLARO - СВЕТЛОЕ ЗОЛОТО	MARF54 P 13.47
ORO ROSA - ROSE GOLD - ROSÉ GOLD OR ROSE - ORO ROSA - РОЗОВОЕ ЗОЛОТО	MARF54OR P 13.47

BATTERIA LAVABO MONOFORO CON SALTARELLO
1 HOLE BASIN SET WITH POP-UP WASTE
EINLOCH WASCHTISCHSATZ MIT ZUGKNOPFGARNITUR
ROBINETTERIE POUR LAVABO MONOTROU AVEC TIRETTE
GRUPO GRIFONES LAVABO 1 HUECO CON DESAGUE
КРАН ДЛЯ РАКОВИНЫ С 1 ОТВЕРСТИЕМ, С ДОННЫМ КЛАПАНОМ

ANTICO RAME - ANTIQUE COPPER - ANTIK KUPFER ANTIQUÉ CUIVRE - COBRE ENVEJECIDO - АНТИЧНАЯ МЕДЬ	MARF58AR P 30.85
BRONZO - BRONZE - BRONZE BRONZE - BRONCE - БРОНЗА	MARF58BR P 26.15
CROMO - CHROME - CHROM CHROME - CROMO - ХРОМ	MARF58CR P 20.42
NICKEL LUCIDO - POLISHED NICKEL - POLIERNICKEL NICKEL POLI - NIQUEL BRILLANTE - НИКЕЛЬ БЛЕСТЯЩИЙ	MARF58NK P 26.15
NICKEL NERO - BLACK NICKEL - SCHWARZ NICKEL NICKEL NOIR - NIQUEL NEGRO - ЧЕРНЫЙ НИКЕЛЬ	MARF58NNE P 26.15
NICKEL SATINATO - SATIN NICKEL - SATINNICKEL NICKEL SATINÉ - NIQUEL SATINADO - НИКЕЛЬ САТИНИРОВАННЫЙ	MARF58NKA P 28.76
ORO CHIARO - LIGHT GOLD - HELLGOLD OR CLAIR - ORO CLARO - СВЕТЛОЕ ЗОЛОТО	MARF58OT P 26.15
ORO ROSA - ROSE GOLD - ROSÉ GOLD OR ROSE - ORO ROSA - РОЗОВОЕ ЗОЛОТО	MARF58OR P 26.15

RUBINETTO MONOCOMANDO PER LAVABO
SINGLE LEVER BASIN MIXER
WASCHTISCH - EINHANDARMATUR
ROBINET MITIGEUR POUR LAVABO
BATERIA PARA LAVABO
КРАН ОДНОРЫЧАЖНЫЙ ДЛЯ РАКОВИНЫ

DANDY



BATTERIA BIDET 3 FORI CON SALTARELLO
3 HOLE BIDET SET WITH POP-UP WASTE
DREILOCH BIDETSATZ MIT ZUGKNOPFGARNITUR
ROBINETTERIE POUR BIDET 3 TROUS AVEC TIRETTE
GRUPO GRIFONES BIDÉ 3 HUECOS CON DESAGUE
КРАН ДЛЯ БИДЕ НА 3 ОТВЕРСТИЯ С ДОННЫМ КЛАПАНОМ

ANTICO RAME - ANTIQUE COPPER - ANTIK KUPFER ANTIQUÉ CUIVRE - COBRE ENVEJECIDO - АНТИЧНАЯ МЕДЬ	MARF55AR P 15.89
BRONZO - BRONZE - BRONZE BRONZE - BRONCE - БРОНЗА	MARF55BR P 13.47
CROMO - CHROME - CHROM CHROME - CROMO - ХРОМ	MARF55CR P 9.38
NICKEL LUCIDO - POLISHED NICKEL - POLIERNICKEL NICKEL POLI - NIQUEL BRILLANTE - НИКЕЛЬ БЛЕСТЯЩИЙ	MARF55NKS P 13.47
NICKEL NERO - BLACK NICKEL - SCHWARZ NICKEL NICKEL NOIR - NIQUEL NEGRO - ЧЕРНЫЙ НИКЕЛЬ	MARF55NNE P 13.47
NICKEL SATINATO - SATIN NICKEL - SATINNICKEL NICKEL SATINÉ - NIQUEL SATINADO - НИКЕЛЬ САТИНИРОВАННЫЙ	MARF55NKA P 14.81
ORO CHIARO - LIGHT GOLD - HELLGOLD OR CLAIR - ORO CLARO - СВЕТЛОЕ ЗОЛОТО	MARF55 P 13.47
ORO ROSA - ROSE GOLD - ROSÉ GOLD OR ROSE - ORO ROSA - РОЗОВОЕ ЗОЛОТО	MARF55OR P 13.47

BATTERIA BIDET MONOFORO CON SALTARELLO
1 HOLE BIDET SET WITH POP-UP WASTE
EINLOCH BIDETSATZ MIT ZUGKNOPFGARNITUR
ROBINETTERIE POUR BIDET MONOTROU AVEC TIRETTE
GRUPO GRIFONES BIDÉ 1 HUECO CON DESAGUE
КРАН ДЛЯ БИДЕ С 1 ОТВЕРСТИЕМ, С ДОННЫМ КЛАПАНОМ

ANTICO RAME - ANTIQUE COPPER - ANTIK KUPFER ANTIQUÉ CUIVRE - COBRE ENVEJECIDO - АНТИЧНАЯ МЕДЬ	MARF57AR P 30.85
BRONZO - BRONZE - BRONZE BRONZE - BRONCE - БРОНЗА	MARF57BR P 26.15
CROMO - CHROME - CHROM CHROME - CROMO - ХРОМ	MARF57CR P 20.42
NICKEL LUCIDO - POLISHED NICKEL - POLIERNICKEL NICKEL POLI - NIQUEL BRILLANTE - НИКЕЛЬ БЛЕСТЯЩИЙ	MARF57NK P 26.15
NICKEL NERO - BLACK NICKEL - SCHWARZ NICKEL NICKEL NOIR - NIQUEL NEGRO - ЧЕРНЫЙ НИКЕЛЬ	MARF57NNE P 26.15
NICKEL SATINATO - SATIN NICKEL - SATINNICKEL NICKEL SATINÉ - NIQUEL SATINADO - НИКЕЛЬ САТИНИРОВАННЫЙ	MARF57NKA P 28.76
ORO CHIARO - LIGHT GOLD - HELLGOLD OR CLAIR - ORO CLARO - СВЕТЛОЕ ЗОЛОТО	MARF57OT P 26.15
ORO ROSA - ROSE GOLD - ROSÉ GOLD OR ROSE - ORO ROSA - РОЗОВОЕ ЗОЛОТО	MARF57OR P 26.15

RUBINETTO MONOCOMANDO PER BIDET
SINGLE LEVER BIDET MIXER
BIDET - EINHANDARMATUR
ROBINET MITIGEUR POUR BIDET
BATERIA PARA BIDÉ
КРАН ОДНОРЫЧАЖНЫЙ ДЛЯ БИДЕ

DANDY



ANTICO RAME - ANTIQUE COPPER - ANTIK KUPFER ANTIQUE CUIVRE - COBRE ENVEJECIDO - АНТИЧНАЯ МЕДЬ	MARF40MAR P 36.91
BRONZO - BRONZE - BRONZE BRONZE - BRONCE - БРОНЗА	MARF40MBR P 31.28
CROMO - CHROME - CHROM CHROME - CROMO - ХРОМ	MARF40MCR P 27.47
NICKEL LUCIDO - POLISHED NICKEL - POLIERNICKEL NICKEL POLI - NIQUEL BRILLANTE - НИКЕЛЬ БЛЕСТЯЩИЙ	MARF40MNKS P 31.28
NICKEL NERO - BLACK NICKEL - SCHWARZ NICKEL NICKEL NOIR - NIQUEL NEGRO - ЧЕРНЫЙ НИКЕЛЬ	MARF40MNNE P 31.28
NICKEL SATINATO - SATIN NICKEL - SATINNICKEL NICKEL SATINÉ - NIQUEL SATINADO - НИКЕЛЬ САТИНИРОВАННЫЙ	MARF40MNKSA P 34.41
ORO CHIARO - LIGHT GOLD - HELLGOLD OR CLAIR - ORO CLARO - СВЕТЛОЕ ЗОЛОТО	MARF40M P 31.28
ORO ROSA - ROSE GOLD - ROSÉ GOLD OR ROSE - ORO ROSA - РОЗОВОЕ ЗОЛОТО	MARF40MOR P 31.28

GRUPPO VASCA A MURO CON DOCCETTA E FLESSIBILE
BATH SHOWER MIXER - WALL MOUNTED WITH HOSE AND HANDSET
WANDDUSCHSATZ MIT HANDBRAUSE UND DUSCHSCHLAUCH
ROBINETTERIE POUR BAIGNOIRE MURAL AVEC DOUCHETTE ET FLEXIBLE
GRUPO GRIFONES BAÑERA PARA MONTAJE A PARED CON TELEDUCHA Y FLEXIBILE
КРАН ДЛЯ ВАННЫ НАСТЕННЫЙ, С ЛЕЙКОЙ И ШЛАНГОМ



ANTICO RAME - ANTIQUE COPPER - ANTIK KUPFER ANTIQUE CUIVRE - COBRE ENVEJECIDO - АНТИЧНАЯ МЕДЬ	MARF40BAR P 36.91
BRONZO - BRONZE - BRONZE BRONZE - BRONCE - БРОНЗА	MARF40BBR P 31.28
CROMO - CHROME - CHROM CHROME - CROMO - ХРОМ	MARF40BCR P 27.47
NICKEL LUCIDO - POLISHED NICKEL - POLIERNICKEL NICKEL POLI - NIQUEL BRILLANTE - НИКЕЛЬ БЛЕСТЯЩИЙ	MARF40BNKS P 31.28
NICKEL NERO - BLACK NICKEL - SCHWARZ NICKEL NICKEL NOIR - NIQUEL NEGRO - ЧЕРНЫЙ НИКЕЛЬ	MARF40BNNE P 31.28
NICKEL SATINATO - SATIN NICKEL - SATINNICKEL NICKEL SATINÉ - NIQUEL SATINADO - НИКЕЛЬ САТИНИРОВАННЫЙ	MARF40BNKSA P 34.41
ORO CHIARO - LIGHT GOLD - HELLGOLD OR CLAIR - ORO CLARO - СВЕТЛОЕ ЗОЛОТО	MARF40B P 31.28
ORO ROSA - ROSE GOLD - ROSÉ GOLD OR ROSE - ORO ROSA - РОЗОВОЕ ЗОЛОТО	MARF40BOR P 31.28

GRUPPO VASCA PER MONTAGGIO BORDOVASCA CON DOCCETTA E FLESSIBILE
BATH AND SHOWER MIXER - DECK MOUNTED WITH HOSE AND HANDSET
BADEWANNENSATZ ZUR MONTAGE AUF BADEWANNENRAND MIT HANDBRAUSE UND DUSCHSCHLAUCH
ROBINETTERIE POUR BAIGNOIRE POUR MONTAGE AU BORD DU BASSIN AVEC DOUCHETTE ET FLEXIBLE
GRUPO GRIFONES BAÑERA PARA MONTAJE SOBRE BAÑERA CON TELEDUCHA Y FLEXIBILE
КОМПЛЕКТ ДЛЯ ВАННЫ, УСТАНОВЛИВАЕМЫЙ НА БОРТ, С ЛЕЙКОЙ И ШЛАНГОМ



GAMBE A TERRA PER MONTAGGIO GRUPPO VASCA MARF40B
FREE STANDING LEGS FOR BATH AND SHOWER MIXER MARF40B
BODENBEINE FÜR BADEWANNENSATZ MARF40B
JAMBES À TERRE POUR MONTAGE ROBINETTERIE MARF40B
COLUMNA GRIFERIA PARA MONTAJE GRUPO BAÑERA MARF40B
НОЖКИ НАПОЛЬНЫЕ ДЛЯ МОНТАЖА КОМПЛЕКТА ДЛЯ ВАННЫ MARF40B

cm Ø: 8,8 x H: 81,3
Ø: 3 1/2" x H: 32"

DANDY



ANTICO RAME - ANTIQUE COPPER - ANTIK KUPFER ANTIQUE CUIVRE - COBRE ENVEJECIDO - АНТИЧНАЯ МЕДЬ	MARD784AR/H P 7.45
BRONZO - BRONZE - BRONZE BRONZE - BRONCE - БРОНЗА	MARD784BR/H P 6.32
CROMO - CHROME - CHROM CHROME - CROMO - ХРОМ	MARD784CR/H P 5.21
NICKEL LUCIDO - POLISHED NICKEL - POLIERNICKEL NICKEL POLI - NIQUEL BRILLANTE - НИКЕЛЬ БЛЕСТЯЩИЙ	MARD784NK/H P 6.32
NICKEL NERO - BLACK NICKEL - SCHWARZ NICKEL NICKEL NOIR - NIQUEL NEGRO - ЧЕРНЫЙ НИКЕЛЬ	MARD784NNE/H P 6.32
NICKEL SATINATO - SATIN NICKEL - SATINNICKEL NICKEL SATINÉ - NIQUEL SATINADO - НИКЕЛЬ САТИНИРОВАННЫЙ	MARD784NKSA/H P 6.95
ORO CHIARO - LIGHT GOLD - HELLGOLD OR CLAIR - ORO CLARO - СВЕТЛОЕ ЗОЛОТО	MARD784/H P 6.32
ORO ROSA - ROSE GOLD - ROSÉ GOLD OR ROSE - ORO ROSA - РОЗОВОЕ ЗОЛОТО	MARD784OR/H P 6.32

RUBINETTO D'ARRESTO SINGOLO (HOT)
SINGLE CUT-OFF TAP, WALL MOUNTED (HOT)
ABSPERRHAHN EINZELNER (HOT)
ROBINET D'ARRÊT (HOT)
LLAVE DE PASO SIMPLE (HOT)
КРАН ЗАПОРНЫЙ ОДИНАРНЫЙ (HOT)



ANTICO RAME - ANTIQUE COPPER - ANTIK KUPFER ANTIQUE CUIVRE - COBRE ENVEJECIDO - АНТИЧНАЯ МЕДЬ	MARD784AR/C P 7.45
BRONZO - BRONZE - BRONZE BRONZE - BRONCE - БРОНЗА	MARD784BR/C P 6.32
CROMO - CHROME - CHROM CHROME - CROMO - ХРОМ	MARD784CR/C P 5.21
NICKEL LUCIDO - POLISHED NICKEL - POLIERNICKEL NICKEL POLI - NIQUEL BRILLANTE - НИКЕЛЬ БЛЕСТЯЩИЙ	MARD784NK/C P 6.32
NICKEL NERO - BLACK NICKEL - SCHWARZ NICKEL NICKEL NOIR - NIQUEL NEGRO - ЧЕРНЫЙ НИКЕЛЬ	MARD784NNE/C P 6.32
NICKEL SATINATO - SATIN NICKEL - SATINNICKEL NICKEL SATINÉ - NIQUEL SATINADO - НИКЕЛЬ САТИНИРОВАННЫЙ	MARD784NKSA/C P 6.95
ORO CHIARO - LIGHT GOLD - HELLGOLD OR CLAIR - ORO CLARO - СВЕТЛОЕ ЗОЛОТО	MARD784/C P 6.32
ORO ROSA - ROSE GOLD - ROSÉ GOLD OR ROSE - ORO ROSA - РОЗОВОЕ ЗОЛОТО	MARD784OR/C P 6.32

RUBINETTO D'ARRESTO SINGOLO (COLD)
SINGLE CUT-OFF TAP, WALL MOUNTED (COLD)
ABSPERRHAHN EINZELNER (COLD)
ROBINET D'ARRÊT (COLD)
LLAVE DE PASO SIMPLE (COLD)
КРАН ЗАПОРНЫЙ ОДИНАРНЫЙ (COLD)



BOCCA D'EROGAZIONE SINGOLA A PARETE PER VASCA
BATHTUB SINGLE FLOW SPOUT, WALL MOUNTED
EINZELNES AUSFLUSSROHR, WANDAUSLAUF FÜR BADEWANNE
BEC VERSEUR SIMPLE, MURAL POUR BAIGNOIRE
BOCA DE EROGACIÓN SENCILLA, A PARED PARA BAÑERA
ИЗЛИВ ОДИНАРНЫЙ НАСТЕННЫЙ ДЛЯ ВАННЫ

cm L: 6,5 x H: 7,7 x D: 17,7
L: 2 5/9" x H: 3" x D: 7"



BRACCIO DOCCIA
SHOWER ARM
DUSCHARM
BRAS DE DOUCHE
BRAZO DUCHA
КРОНШТЕЙН ДЛЯ ДУША

cm L: 8 x H: 11,2 x D: 43
L: 3 1/8" x H: 4 3/8" x D: 16 7/8"

ANTICO RAME - ANTIQUE COPPER - ANTIK KUPFER ANTIQUÉ CUIVRE - COBRE ENVEJECIDO - АНТИЧНАЯ МЕДЬ	AQ5902AR P 9.42
BRONZO - BRONZE - BRONZE BRONZE - BRONCE - БРОНЗА	AQ5902BR P 7.98
CROMO - CHROME - CHROM CHROME - CROMO - ХРОМ	AQ5902CR P 6.19
NICKEL LUCIDO - POLISHED NICKEL - POLIERNICKEL NICKEL POLI - NIQUEL BRILLANTE - НИКЕЛЬ БЛЕСТЯЩИЙ	AQ5902NKS P 7.98
NICKEL NERO - BLACK NICKEL - SCHWARZ NICKEL NICKEL NOIR - NIQUEL NEGRO - ЧЕРНЫЙ НИКЕЛЬ	AQ5902NNE P 7.98
NICKEL SATINATO - SATIN NICKEL - SATINICKEL NICKEL SATINÉ - NIQUEL SATINADO - НИКЕЛЬ САТИНИРОВАННЫЙ	AQ5902NKSA P 8.78
ORO CHIARO - LIGHT GOLD - HELLGOLD OR CLAIR - ORO CLARO - СВЕТЛОЕ ЗОЛОТО	AQ5902OT P 7.98
ORO ROSA - ROSE GOLD - ROSÉ GOLD OR ROSE - ORO ROSA - РОЗОВОЕ ЗОЛОТО	AQ5902OR P 7.98



SOFFIONE DOCCIA CON DISCO ANTICALCARE
RUB CLEAN SHOWER ROSE
KOPFBRAUSE MIT ANTIKALKSCHEIBE
POMME DOUCHE AVEC DISQUE ANTICALCAIRE
CABEZAL DUCHA CON DISCO ANTICALCAREO
ДУШЕВАЯ ГОЛОВКА С ЗАЩИТОЙ ОТ НАКИПИ

cm L: 30 x H: 15,5 x D: 30
L: 11 4/5" x H: 6 1/9" x D: 11 4/5"

ANTICO RAME - ANTIQUE COPPER - ANTIK KUPFER ANTIQUÉ CUIVRE - COBRE ENVEJECIDO - АНТИЧНАЯ МЕДЬ	MARF79AR P 35.93
BRONZO - BRONZE - BRONZE BRONZE - BRONCE - БРОНЗА	MARF79BR P 30.45
CROMO - CHROME - CHROM CHROME - CROMO - ХРОМ	MARF79CR P 24.26
NICKEL LUCIDO - POLISHED NICKEL - POLIERNICKEL NICKEL POLI - NIQUEL BRILLANTE - НИКЕЛЬ БЛЕСТЯЩИЙ	MARF79NK P 30.45
NICKEL NERO - BLACK NICKEL - SCHWARZ NICKEL NICKEL NOIR - NIQUEL NEGRO - ЧЕРНЫЙ НИКЕЛЬ	MARF79NNE P 30.45
NICKEL SATINATO - SATIN NICKEL - SATINICKEL NICKEL SATINÉ - NIQUEL SATINADO - НИКЕЛЬ САТИНИРОВАННЫЙ	MARF79NKSA P 33.50
ORO CHIARO - LIGHT GOLD - HELLGOLD OR CLAIR - ORO CLARO - СВЕТЛОЕ ЗОЛОТО	MARF79OT P 30.45
ORO ROSA - ROSE GOLD - ROSÉ GOLD OR ROSE - ORO ROSA - РОЗОВОЕ ЗОЛОТО	MARF79OR P 30.45

TERMOSTATICO A 2 VIE DA INCASSO
RECESSED THERMOSTATIC MIXER WITH TWO WAY DIVERTER
EINBAU THERMOSTATISCHE MISCHBATTERIE MIT ZWEI-WEGE-UMLEITER
MITIGEUR THERMOSTATIQUE ENCASTRÉ AVEC SÉLECTEUR À DEUX VOIES
MEZCLADORA TERMOSTÁTICA CON DESVIADOR DE DOS VÍAS PARA ENCAJE
СМЕСИТЕЛЬ ТЕРМОСТАТИЧЕСКИЙ С ПЕРЕКЛЮЧАТЕЛЕМ НА 2 ВЫХОДА ВСТРОЕННЫЙ

cm L: 17 x H: 36,4 x D: 9,4
L: 6 5/7" x H: 14 1/3" x D: 3 5/7"



DEVIATORE CON MANETTA IN PORCELLANA DA INCASSO
INSET DIVERTER WITH PORCELAIN HANDLE
EINGEBAUTE ABLENKER MIT PORZELLANKOPF
INVERSEUR ENCASTRÉ AVEC MANETTE EN PORCELAINE
DESVIADOR CON MANETA EN PORCELANA PARA ENCAJE
РАСПРЕДЕЛИТЕЛЬ ВСТРАИВАЕМЫЙ С ФАРФОРОВОЙ РУЧКОЙ

ANTICO RAME - ANTIQUE COPPER - ANTIK KUPFER ANTIQUÉ CUIVRE - COBRE ENVEJECIDO - АНТИЧНАЯ МЕДЬ	MARD774AR P 9.91
BRONZO - BRONZE - BRONZE BRONZE - BRONCE - БРОНЗА	MARD774BR P 8.40
CROMO - CHROME - CHROM CHROME - CROMO - ХРОМ	MARD774CR P 7.30
NICKEL LUCIDO - POLISHED NICKEL - POLIERNICKEL NICKEL POLI - NIQUEL BRILLANTE - НИКЕЛЬ БЛЕСТЯЩИЙ	MARD774NK P 8.40
NICKEL NERO - BLACK NICKEL - SCHWARZ NICKEL NICKEL NOIR - NIQUEL NEGRO - ЧЕРНЫЙ НИКЕЛЬ	MARD774NNE P 8.40
NICKEL SATINATO - SATIN NICKEL - SATINICKEL NICKEL SATINÉ - NIQUEL SATINADO - НИКЕЛЬ САТИНИРОВАННЫЙ	MARD774NKSA P 9.24
ORO CHIARO - LIGHT GOLD - HELLGOLD OR CLAIR - ORO CLARO - СВЕТЛОЕ ЗОЛОТО	MARD774OT P 8.40
ORO ROSA - ROSE GOLD - ROSÉ GOLD OR ROSE - ORO ROSA - РОЗОВОЕ ЗОЛОТО	MARD774OR P 8.40



DOCCETTA FLESSIBILE CON GANCIO A PARETE E PRESA ACQUA
SHOWER SET: LONG HOSE, HANDSET, WALL BRACKET AND WATER INTAKE
DUSCHSATZ: DUSCHSCHLAUCH, HANDBRAUSE, MAUERHAKEN UND WASSERKUPPLUNG
DOUCHETTE FLEXIBLE AVEC CROCHET MURAL ET PRISE D'EAU
TELEDUCHA FLEXIBLE CON GANCHO A PARED Y CONEXIÓN
ЛЕЙКА С ГИБКИМ ШЛАНГОМ, ДЕРЖАТЕЛЕМ И ВЫПУСКОМ

cm L: 7 x H: 25,8 x D: 7,4
L: 2 3/4" x H: 10 1/8" x D: 2 7/8"

ANTICO RAME - ANTIQUE COPPER - ANTIK KUPFER ANTIQUÉ CUIVRE - COBRE ENVEJECIDO - АНТИЧНАЯ МЕДЬ	UTC1220AR P 9.22
BRONZO - BRONZE - BRONZE BRONZE - BRONCE - БРОНЗА	UTC1220BR P 7.81
CROMO - CHROME - CHROM CHROME - CROMO - ХРОМ	UTC1220CR P 4.99
NICKEL LUCIDO - POLISHED NICKEL - POLIERNICKEL NICKEL POLI - NIQUEL BRILLANTE - НИКЕЛЬ БЛЕСТЯЩИЙ	UTC1220NKS P 7.81
NICKEL NERO - BLACK NICKEL - SCHWARZ NICKEL NICKEL NOIR - NIQUEL NEGRO - ЧЕРНЫЙ НИКЕЛЬ	UTC1220NNE P 7.81
NICKEL SATINATO - SATIN NICKEL - SATINICKEL NICKEL SATINÉ - NIQUEL SATINADO - НИКЕЛЬ САТИНИРОВАННЫЙ	UTC1220NKSA P 8.59
ORO CHIARO - LIGHT GOLD - HELLGOLD OR CLAIR - ORO CLARO - СВЕТЛОЕ ЗОЛОТО	UTC1220 P 7.81
ORO ROSA - ROSE GOLD - ROSÉ GOLD OR ROSE - ORO ROSA - РОЗОВОЕ ЗОЛОТО	UTC1220OR P 7.81



BINARIO CON DOCCETTA, FLESSIBILE E PRESA ACQUA
SHOWER SLIDING RAIL WITH HOSE, HANDSET AND WATER INTAKE
SCHIEBESTANGE MIT HANDBRAUSE DUSCHSCHLAUCH UND WASSERKUPPLUNG
RAIL AVEC DOUCHETTE, FLEXIBLE ET PRISE D'EAU
BARRA PARA DUCHA Y FLEXIBLE CON CONEXIÓN A PARED
ШТАНГА СО СКОЛЬЗЯЩЕЙ ДУШЕВОЙ ГОЛОВКОЙ, ШЛАНГОМ И ВЫПУСКОМ

cm H: 78,2
H: 30 3/4"



BLACK DANDY

LISTA ACCESSORI ABBINABILI (VEDI PAGINA 572)
LIST OF MATCHING ACCESSORIES (SEE PAGE 572)
LISTE PASSENDER ACCESSOIRES (SIEHE SEITE 572)
LISTE DES ACCESSOIRES COMBINABLES (VOIR PAGE 572)
LISTADO DE ACCESORIOS CONJUNTABLES (VÉASE PÁGINA 572)
ПЕРЕЧЕНЬ СООТВЕТСТВУЮЩИХ ПРИНАДЛЕЖНОСТЕЙ (СМ. СТРАНИЦУ 572)

THE FINISHES

LE FINITURE - AUSFÜHRUNGEN - LES FINITIONS - LOS ACABADOS - ОТДЕЛКИ



ANTICO RAME
ANTIQUE COPPER
ANTIQU KUPFER
ANTIQUE CUIVRE
COBRE ENVEJECIDO
АНТИЧНАЯ МЕДЬ



BRONZO
BRONZE
BRONZE
BRONZE
BRONZE
БРОНЗА



CROMO
CHROME
CHROM
CHROME
CROMO
ХРОМ



NICKEL LUCIDO
POLISHED NICKEL
POLIERNICKEL
NICKEL POLI
NIQUEL BRILLANTE
НИКЕЛЬ БЛЕСТЯЩИЙ



NICKEL NERO
BLACK NICKEL
SCHWARZER NICKEL
NICKEL NOIR
NIQUEL NEGRO
ЧЕРНЫЙ НИКЕЛЬ



NICKEL SATINATO
SATIN NICKEL
SATINNIKEL
NICKEL SATINE
NIQUEL SATINADO
НИКЕЛЬ САТИНИРОВАННЫЙ



ORO CHIARO
LIGHT GOLD
HELLGOLD
OR CLAIR
ORO CLARO
СВЕТЛОЕ ЗОЛОТО



ORO ROSA
ROSE GOLD
ROSE GOLD
OR ROSE
ORO ROSA
РОЗОВОЕ ЗОЛОТО

BLACK DANDY



BATTERIA LAVABO 3 FORI CON SALTARELLO
3 HOLE BASIN SET WITH POP-UP WASTE
DREILOCH WASCHTISCHSATZ MIT ZUGKNOPFGARNITUR
ROBINETTERIE POUR LAVABO 3 TROUS AVEC TIRETTE
GRUPO GRIFONES LAVABO 3 HUECOS CON DESAGUE
КРАН ДЛЯ РАКОВИНЫ НА 3 ОТВЕРСТИЯ С ДОННЫМ КЛАПАНОМ

ANTICO RAME - ANTIQUE COPPER - ANTIK KUPFER ANTIQUÉ CUIVRE - COBRE ENVEJECIDO - АНТИЧНАЯ МЕДЬ	MARF46ARBD P 17.76
BRONZO - BRONZE - BRONZE BRONZE - BRONCE - БРОНЗА	MARF46BRBD P 15.05
CROMO - CHROME - CHROM CHROME - CROMO - ХРОМ	MARF46CRBD P 11.23
NICKEL LUCIDO - POLISHED NICKEL - POLIERNICKEL NICKEL POLI - NIQUEL BRILLANTE - НИКЕЛЬ БЛЕСТЯЩИЙ	MARF46NKSBD P 15.05
NICKEL NERO - BLACK NICKEL - SCHWARZ NICKEL NICKEL NOIR - NIQUEL NEGRO - ЧЕРНЫЙ НИКЕЛЬ	MARF46NNEBD P 15.05
NICKEL SATINATO - SATIN NICKEL - SATINNICKEL NICKEL SATINÉ - NIQUEL SATINADO - НИКЕЛЬ САТИНИРОВАННЫЙ	MARF46NKSABD P 16.55
ORO CHIARO - LIGHT GOLD - HELLGOLD OR CLAIR - ORO CLARO - СВЕТЛОЕ ЗОЛОТО	MARF46BD P 15.05
ORO ROSA - ROSE GOLD - ROSÉ GOLD OR ROSE - ORO ROSA - РОЗОВОЕ ЗОЛОТО	MARF46ORBD P 15.05



BATTERIA LAVABO MONOFORO CON SALTARELLO
1 HOLE BASIN SET WITH POP-UP WASTE
EINLOCH WASCHTISCHSATZ MIT ZUGKNOPFGARNITUR
ROBINETTERIE POUR LAVABO MONOTROU AVEC TIRETTE
GRUPO GRIFONES LAVABO 1 HUECO CON DESAGUE
КРАН ДЛЯ РАКОВИНЫ С 1 ОТВЕРСТИЕМ, С ДОННЫМ КЛАПАНОМ

ANTICO RAME - ANTIQUE COPPER - ANTIK KUPFER ANTIQUÉ CUIVRE - COBRE ENVEJECIDO - АНТИЧНАЯ МЕДЬ	MARF54ARBD P 17.48
BRONZO - BRONZE - BRONZE BRONZE - BRONCE - БРОНЗА	MARF54BRBD P 14.82
CROMO - CHROME - CHROM CHROME - CROMO - ХРОМ	MARF54CRBD P 10.31
NICKEL LUCIDO - POLISHED NICKEL - POLIERNICKEL NICKEL POLI - NIQUEL BRILLANTE - НИКЕЛЬ БЛЕСТЯЩИЙ	MARF54NKSBD P 14.82
NICKEL NERO - BLACK NICKEL - SCHWARZ NICKEL NICKEL NOIR - NIQUEL NEGRO - ЧЕРНЫЙ НИКЕЛЬ	MARF54NNEBD P 14.82
NICKEL SATINATO - SATIN NICKEL - SATINNICKEL NICKEL SATINÉ - NIQUEL SATINADO - НИКЕЛЬ САТИНИРОВАННЫЙ	MARF54NKSABD P 16.30
ORO CHIARO - LIGHT GOLD - HELLGOLD OR CLAIR - ORO CLARO - СВЕТЛОЕ ЗОЛОТО	MARF54BD P 14.82
ORO ROSA - ROSE GOLD - ROSÉ GOLD OR ROSE - ORO ROSA - РОЗОВОЕ ЗОЛОТО	MARF54ORBD P 14.82



RUBINETTO MONOCOMANDO PER LAVABO
SINGLE LEVER BASIN MIXER
WASCHTISCH - EINHANDARMATUR
ROBINET MITIGEUR POUR LAVABO
BATERIA PARA LAVABO
КРАН ОДНОРЫЧАЖНЫЙ ДЛЯ РАКОВИНЫ

ANTICO RAME - ANTIQUE COPPER - ANTIK KUPFER ANTIQUÉ CUIVRE - COBRE ENVEJECIDO - АНТИЧНАЯ МЕДЬ	MARF58ARBD P 30.85
BRONZO - BRONZE - BRONZE BRONZE - BRONCE - БРОНЗА	MARF58BRBD P 26.15
CROMO - CHROME - CHROM CHROME - CROMO - ХРОМ	MARF58CRBD P 20.42
NICKEL LUCIDO - POLISHED NICKEL - POLIERNICKEL NICKEL POLI - NIQUEL BRILLANTE - НИКЕЛЬ БЛЕСТЯЩИЙ	MARF58NKSBD P 26.15
NICKEL NERO - BLACK NICKEL - SCHWARZ NICKEL NICKEL NOIR - NIQUEL NEGRO - ЧЕРНЫЙ НИКЕЛЬ	MARF58NNEBD P 26.15
NICKEL SATINATO - SATIN NICKEL - SATINNICKEL NICKEL SATINÉ - NIQUEL SATINADO - НИКЕЛЬ САТИНИРОВАННЫЙ	MARF58NKSABD P 28.76
ORO CHIARO - LIGHT GOLD - HELLGOLD OR CLAIR - ORO CLARO - СВЕТЛОЕ ЗОЛОТО	MARF58OTBD P 26.15
ORO ROSA - ROSE GOLD - ROSÉ GOLD OR ROSE - ORO ROSA - РОЗОВОЕ ЗОЛОТО	MARF58ORBD P 26.15

BLACK DANDY



BATTERIA BIDET 3 FORI CON SALTARELLO
3 HOLE BIDET SET WITH POP-UP WASTE
DREILOCH BIDETSATZ MIT ZUGKNOPFGARNITUR
ROBINETTERIE POUR BIDET 3 TROUS AVEC TIRETTE
GRUPO GRIFONES BIDÉ 3 HUECOS CON DESAGUE
КРАН ДЛЯ БИДЕ НА 3 ОТВЕРСТИЯ С ДОННЫМ КЛАПАНОМ

ANTICO RAME - ANTIQUE COPPER - ANTIK KUPFER ANTIQUÉ CUIVRE - COBRE ENVEJECIDO - АНТИЧНАЯ МЕДЬ	MARF45ARBD P 17.76
BRONZO - BRONZE - BRONZE BRONZE - BRONCE - БРОНЗА	MARF45BRBD P 15.05
CROMO - CHROME - CHROM CHROME - CROMO - ХРОМ	MARF45CRBD P 11.23
NICKEL LUCIDO - POLISHED NICKEL - POLIERNICKEL NICKEL POLI - NIQUEL BRILLANTE - НИКЕЛЬ БЛЕСТЯЩИЙ	MARF45NKSBD P 15.05
NICKEL NERO - BLACK NICKEL - SCHWARZ NICKEL NICKEL NOIR - NIQUEL NEGRO - ЧЕРНЫЙ НИКЕЛЬ	MARF45NNEBD P 15.05
NICKEL SATINATO - SATIN NICKEL - SATINNICKEL NICKEL SATINÉ - NIQUEL SATINADO - НИКЕЛЬ САТИНИРОВАННЫЙ	MARF45NKSABD P 16.55
ORO CHIARO - LIGHT GOLD - HELLGOLD OR CLAIR - ORO CLARO - СВЕТЛОЕ ЗОЛОТО	MARF45BD P 15.05
ORO ROSA - ROSE GOLD - ROSÉ GOLD OR ROSE - ORO ROSA - РОЗОВОЕ ЗОЛОТО	MARF45ORBD P 15.05



BATTERIA BIDET MONOFORO CON SALTARELLO
1 HOLE BIDET SET WITH POP-UP WASTE
EINLOCH BIDETSATZ MIT ZUGKNOPFGARNITUR
ROBINETTERIE POUR BIDET MONOTROU AVEC TIRETTE
GRUPO GRIFONES BIDÉ 1 HUECO CON DESAGUE
КРАН ДЛЯ БИДЕ С 1 ОТВЕРСТИЕМ, С ДОННЫМ КЛАПАНОМ

ANTICO RAME - ANTIQUE COPPER - ANTIK KUPFER ANTIQUÉ CUIVRE - COBRE ENVEJECIDO - АНТИЧНАЯ МЕДЬ	MARF55ARBD P 17.48
BRONZO - BRONZE - BRONZE BRONZE - BRONCE - БРОНЗА	MARF55BRBD P 14.82
CROMO - CHROME - CHROM CHROME - CROMO - ХРОМ	MARF55CRBD P 10.31
NICKEL LUCIDO - POLISHED NICKEL - POLIERNICKEL NICKEL POLI - NIQUEL BRILLANTE - НИКЕЛЬ БЛЕСТЯЩИЙ	MARF55NKSBD P 14.82
NICKEL NERO - BLACK NICKEL - SCHWARZ NICKEL NICKEL NOIR - NIQUEL NEGRO - ЧЕРНЫЙ НИКЕЛЬ	MARF55NNEBD P 14.82
NICKEL SATINATO - SATIN NICKEL - SATINNICKEL NICKEL SATINÉ - NIQUEL SATINADO - НИКЕЛЬ САТИНИРОВАННЫЙ	MARF55NKSABD P 16.30
ORO CHIARO - LIGHT GOLD - HELLGOLD OR CLAIR - ORO CLARO - СВЕТЛОЕ ЗОЛОТО	MARF55BD P 14.82
ORO ROSA - ROSE GOLD - ROSÉ GOLD OR ROSE - ORO ROSA - РОЗОВОЕ ЗОЛОТО	MARF55ORBD P 14.82



RUBINETTO MONOCOMANDO PER BIDET
SINGLE LEVER BIDET MIXER
BIDET - EINHANDARMATUR
ROBINET MITIGEUR POUR BIDET
BATERIA PARA BIDÉ
КРАН ОДНОРЫЧАЖНЫЙ ДЛЯ БИДЕ

ANTICO RAME - ANTIQUE COPPER - ANTIK KUPFER ANTIQUÉ CUIVRE - COBRE ENVEJECIDO - АНТИЧНАЯ МЕДЬ	MARF57ARBD P 30.85
BRONZO - BRONZE - BRONZE BRONZE - BRONCE - БРОНЗА	MARF57BRBD P 26.15
CROMO - CHROME - CHROM CHROME - CROMO - ХРОМ	MARF57CRBD P 20.42
NICKEL LUCIDO - POLISHED NICKEL - POLIERNICKEL NICKEL POLI - NIQUEL BRILLANTE - НИКЕЛЬ БЛЕСТЯЩИЙ	MARF57NKSBD P 26.15
NICKEL NERO - BLACK NICKEL - SCHWARZ NICKEL NICKEL NOIR - NIQUEL NEGRO - ЧЕРНЫЙ НИКЕЛЬ	MARF57NNEBD P 26.15
NICKEL SATINATO - SATIN NICKEL - SATINNICKEL NICKEL SATINÉ - NIQUEL SATINADO - НИКЕЛЬ САТИНИРОВАННЫЙ	MARF57NKSABD P 28.76
ORO CHIARO - LIGHT GOLD - HELLGOLD OR CLAIR - ORO CLARO - СВЕТЛОЕ ЗОЛОТО	MARF57OTBD P 26.15
ORO ROSA - ROSE GOLD - ROSÉ GOLD OR ROSE - ORO ROSA - РОЗОВОЕ ЗОЛОТО	MARF57ORBD P 26.15

BLACK DANDY



GRUPPO VASCA A MURO CON DOCCETTA E FLESSIBILE
 BATH SHOWER MIXER - WALL MOUNTED WITH HOSE AND HANDSET
 WANDDUSCHSATZ MIT HANDBRAUSE UND DUSCHSCHLAUCH
 ROBINETTERIE POUR BAIGNOIRE MURAL AVEC DOUCHETTE ET FLEXIBLE
 GRUPO GRIFONES BAÑERA PARA MONTAJE A PARED CON TELEDUCHA Y FLEXIBILE
 КРАН ДЛЯ ВАННЫ НАСТЕННЫЙ, С ЛЕЙКОЙ И ШЛАНГОМ

ANTICO RAME - ANTIQUE COPPER - ANTIK KUPFER ANTIQUE CUIVRE - COBRE ENVEJECIDO - АНТИЧНАЯ МЕДЬ	MARF40MARBD P 40.60
BRONZO - BRONZE - BRONZE BRONZE - BRONCE - БРОНЗА	MARF40MBRBD P 34.41
CROMO - CHROME - CHROM CHROME - CROMO - ХРОМ	MARF40MCRBD P 30.22
NICKEL LUCIDO - POLISHED NICKEL - POLIERNICKEL NICKEL POLI - NIQUEL BRILLANTE - НИКЕЛЬ БЛЕСТЯЩИЙ	MARF40MNKSBD P 34.41
NICKEL NERO - BLACK NICKEL - SCHWARZ NICKEL NICKEL NOIR - NIQUEL NEGRO - ЧЕРНЫЙ НИКЕЛЬ	MARF40MNEBD P 34.41
NICKEL SATINATO - SATIN NICKEL - SATINICKEL NICKEL SATINÉ - NIQUEL SATINADO - НИКЕЛЬ САТИНИРОВАННЫЙ	MARF40MNKSABD P 37.85
ORO CHIARO - LIGHT GOLD - HELLGOLD OR CLAIR - ORO CLARO - СВЕТЛОЕ ЗОЛОТО	MARF40MBD P 34.41
ORO ROSA - ROSE GOLD - ROSÉ GOLD OR ROSE - ORO ROSA - РОЗОВОЕ ЗОЛОТО	MARF40MORBD P 34.41



GRUPPO VASCA PER MONTAGGIO BORDOVASCA CON DOCCETTA E FLESSIBILE
 BATH AND SHOWER MIXER - DECK MOUNTED WITH HOSE AND HANDSET
 BADEWANNENSATZ ZUR MONTAGE AUF BADEWANNENRAND MIT HANDBRAUSE UND DUSCHSCHLAUCH
 ROBINETTERIE POUR BAIGNOIRE POUR MONTAGE AU BORD DU BASSIN AVEC DOUCHETTE ET FLEXIBLE
 GRUPO GRIFONES BAÑERA PARA MONTAJE SOBRE BAÑERA CON TELEDUCHA Y FLEXIBILE
 КОМПЛЕКТ ДЛЯ ВАННЫ, УСТАНОВЛИВАЕМЫЙ НА БОРТ, С ЛЕЙКОЙ И ШЛАНГОМ

ANTICO RAME - ANTIQUE COPPER - ANTIK KUPFER ANTIQUE CUIVRE - COBRE ENVEJECIDO - АНТИЧНАЯ МЕДЬ	MARF40BARBD P 40.60
BRONZO - BRONZE - BRONZE BRONZE - BRONCE - БРОНЗА	MARF40BBRBD P 34.41
CROMO - CHROME - CHROM CHROME - CROMO - ХРОМ	MARF40BCRBD P 30.22
NICKEL LUCIDO - POLISHED NICKEL - POLIERNICKEL NICKEL POLI - NIQUEL BRILLANTE - НИКЕЛЬ БЛЕСТЯЩИЙ	MARF40BNKSBD P 34.41
NICKEL NERO - BLACK NICKEL - SCHWARZ NICKEL NICKEL NOIR - NIQUEL NEGRO - ЧЕРНЫЙ НИКЕЛЬ	MARF40BNEBD P 34.41
NICKEL SATINATO - SATIN NICKEL - SATINICKEL NICKEL SATINÉ - NIQUEL SATINADO - НИКЕЛЬ САТИНИРОВАННЫЙ	MARF40BNKSABD P 37.85
ORO CHIARO - LIGHT GOLD - HELLGOLD OR CLAIR - ORO CLARO - СВЕТЛОЕ ЗОЛОТО	MARF40BBD P 34.41
ORO ROSA - ROSE GOLD - ROSÉ GOLD OR ROSE - ORO ROSA - РОЗОВОЕ ЗОЛОТО	MARF40BORBD P 34.41



GAMBE A TERRA PER MONTAGGIO GRUPPO VASCA MARF40BBD
 FREE STANDING LEGS FOR BATH AND SHOWER MIXER MARF40BBD
 BODENBEINE FÜR BADEWANNENSATZ MARF40BBD
 JAMBES À TERRE POUR MONTAGE ROBINETTERIE MARF40BBD
 COLUMNA GRIFERIA PARA MONTAJE GRUPO BAÑERA MARF40BBD
 НОЖКИ НАПОЛЬНЫЕ ДЛЯ МОНТАЖА КОМПЛЕКТА ДЛЯ ВАННЫ MARF40BBD

cm Ø: 8,8 x H: 81,3
 Ø: 3 1/2" x H: 32"

BLACK DANDY



RUBINETTO D'ARRESTO SINGOLO (HOT)
 SINGLE CUT-OFF TAP, WALL MOUNTED (HOT)
 ABSPERRHAHN EINZELNER (HOT)
 ROBINET D'ARRÊT (HOT)
 LLAVE DE PASO SIMPLE (HOT)
 КРАН ЗАПОРНЫЙ ОДИНАРНЫЙ (HOT)

ANTICO RAME - ANTIQUE COPPER - ANTIK KUPFER ANTIQUE CUIVRE - COBRE ENVEJECIDO - АНТИЧНАЯ МЕДЬ	MARD784ARBD/H P 8.20
BRONZO - BRONZE - BRONZE BRONZE - BRONCE - БРОНЗА	MARD784BRBD/H P 6.95
CROMO - CHROME - CHROM CHROME - CROMO - ХРОМ	MARD784CRBD/H P 5.73
NICKEL LUCIDO - POLISHED NICKEL - POLIERNICKEL NICKEL POLI - NIQUEL BRILLANTE - НИКЕЛЬ БЛЕСТЯЩИЙ	MARD784NKBD/H P 6.95
NICKEL NERO - BLACK NICKEL - SCHWARZ NICKEL NICKEL NOIR - NIQUEL NEGRO - ЧЕРНЫЙ НИКЕЛЬ	MARD784NNEBD/H P 6.95
NICKEL SATINATO - SATIN NICKEL - SATINICKEL NICKEL SATINÉ - NIQUEL SATINADO - НИКЕЛЬ САТИНИРОВАННЫЙ	MARD784NKSABD/H P 7.59
ORO CHIARO - LIGHT GOLD - HELLGOLD OR CLAIR - ORO CLARO - СВЕТЛОЕ ЗОЛОТО	MARD784BD/H P 6.95
ORO ROSA - ROSE GOLD - ROSÉ GOLD OR ROSE - ORO ROSA - РОЗОВОЕ ЗОЛОТО	MARD784ORBD/H P 6.95



RUBINETTO D'ARRESTO SINGOLO (COLD)
 SINGLE CUT-OFF TAP, WALL MOUNTED (COLD)
 ABSPERRHAHN EINZELNER (COLD)
 ROBINET D'ARRÊT (COLD)
 LLAVE DE PASO SIMPLE (COLD)
 КРАН ЗАПОРНЫЙ ОДИНАРНЫЙ (COLD)

ANTICO RAME - ANTIQUE COPPER - ANTIK KUPFER ANTIQUE CUIVRE - COBRE ENVEJECIDO - АНТИЧНАЯ МЕДЬ	MARD784ARBD/C P 8.20
BRONZO - BRONZE - BRONZE BRONZE - BRONCE - БРОНЗА	MARD784BRBD/C P 6.95
CROMO - CHROME - CHROM CHROME - CROMO - ХРОМ	MARD784CRBD/C P 5.73
NICKEL LUCIDO - POLISHED NICKEL - POLIERNICKEL NICKEL POLI - NIQUEL BRILLANTE - НИКЕЛЬ БЛЕСТЯЩИЙ	MARD784NKBD/C P 6.95
NICKEL NERO - BLACK NICKEL - SCHWARZ NICKEL NICKEL NOIR - NIQUEL NEGRO - ЧЕРНЫЙ НИКЕЛЬ	MARD784NNEBD/C P 6.95
NICKEL SATINATO - SATIN NICKEL - SATINICKEL NICKEL SATINÉ - NIQUEL SATINADO - НИКЕЛЬ САТИНИРОВАННЫЙ	MARD784NKSABD/C P 7.59
ORO CHIARO - LIGHT GOLD - HELLGOLD OR CLAIR - ORO CLARO - СВЕТЛОЕ ЗОЛОТО	MARD784BD/C P 6.95
ORO ROSA - ROSE GOLD - ROSÉ GOLD OR ROSE - ORO ROSA - РОЗОВОЕ ЗОЛОТО	MARD784ORBD/C P 6.95



BOCCA D'EROGAZIONE SINGOLA A PARETE PER VASCA
 BATHTUB SINGLE FLOW SPOUT, WALL MOUNTED
 EINZELNES AUSFLUSSROHR, WANDAUSLAUF FÜR BADEWANNE
 BEC VERSEUR SIMPLE, MURAL POUR BAIGNOIRE
 BOCA DE EROGACIÓN SENCILLA, A PARED PARA BAÑERA
 ИЗЛИВ ОДИНАРНЫЙ НАСТЕННЫЙ ДЛЯ ВАННЫ

cm L: 6,5 x H: 7,7 x D: 17,7
 L: 2 5/9" x H: 3" x D: 7"

BLACK DANDY



BRACCIO DOCCIA
SHOWER ARM
DUSCHARM
BRAS DE DOUCHE
BRAZO DUCHA
КРОНШТЕЙН ДЛЯ ДУША

ANTICO RAME - ANTIQUE COPPER - ANTIK KUPFER ANTIQUÉ CUIVRE - COBRE ENVEJECIDO - АНТИЧНАЯ МЕДЬ	AQ5902AR P 9.42
BRONZO - BRONZE - BRONZE BRONZE - BRONCE - БРОНЗА	AQ5902BR P 7.98
CROMO - CHROME - CHROM CHROME - CROMO - ХРОМ	AQ5902CR P 6.19
NICKEL LUCIDO - POLISHED NICKEL - POLIERNICKEL NICKEL POLI - NIQUEL BRILLANTE - НИКЕЛЬ БЛЕСТЯЩИЙ	AQ5902NKS P 7.98
NICKEL NERO - BLACK NICKEL - SCHWARZ NICKEL NICKEL NOIR - NIQUEL NEGRO - ЧЕРНЫЙ НИКЕЛЬ	AQ5902NNE P 7.98
NICKEL SATINATO - SATIN NICKEL - SATINICKEL NICKEL SATINÉ - NIQUEL SATINADO - НИКЕЛЬ САТИНИРОВАННЫЙ	AQ5902NKSA P 8.78
ORO CHIARO - LIGHT GOLD - HELLGOLD OR CLAIR - ORO CLARO - СВЕТЛОЕ ЗОЛОТО	AQ5902OT P 7.98
ORO ROSA - ROSE GOLD - ROSÉ GOLD OR ROSE - ORO ROSA - РОЗОВОЕ ЗОЛОТО	AQ5902OR P 7.98

cm L: 8 x H: 11,2 x D: 43
L: 3 1/8" x H: 4 3/8" x D: 16 7/8"



SOFFIONE DOCCIA CON DISCO ANTICALCARE
RUB CLEAN SHOWER ROSE
KOPFBRAUSE MIT ANTIKALKSCHEIBE
POMME DOUCHE AVEC DISQUE ANTICALCAIRE
CABEZAL DUCHA CON DISCO ANTICALCAREO
ДУШЕВАЯ ГОЛОВКА С ЗАЩИТОЙ ОТ НАКИПИ

ANTICO RAME - ANTIQUE COPPER - ANTIK KUPFER ANTIQUÉ CUIVRE - COBRE ENVEJECIDO - АНТИЧНАЯ МЕДЬ	AQ5130/SNAR-RC P 18.83
BRONZO - BRONZE - BRONZE BRONZE - BRONCE - БРОНЗА	AQ5130/SNBR-RC P 15.96
CROMO - CHROME - CHROM CHROME - CROMO - ХРОМ	AQ5130/SNCR-RC P 14.44
NICKEL LUCIDO - POLISHED NICKEL - POLIERNICKEL NICKEL POLI - NIQUEL BRILLANTE - НИКЕЛЬ БЛЕСТЯЩИЙ	AQ5130/SNNK-RC P 15.96
NICKEL NERO - BLACK NICKEL - SCHWARZ NICKEL NICKEL NOIR - NIQUEL NEGRO - ЧЕРНЫЙ НИКЕЛЬ	AQ5130/SNNNE-RC P 15.96
NICKEL SATINATO - SATIN NICKEL - SATINICKEL NICKEL SATINÉ - NIQUEL SATINADO - НИКЕЛЬ САТИНИРОВАННЫЙ	AQ5130/SNNKSA-RC P 17.56
ORO CHIARO - LIGHT GOLD - HELLGOLD OR CLAIR - ORO CLARO - СВЕТЛОЕ ЗОЛОТО	AQ5130/SNOT-RC P 15.96
ORO ROSA - ROSE GOLD - ROSÉ GOLD OR ROSE - ORO ROSA - РОЗОВОЕ ЗОЛОТО	AQ5130/SNOR-RC P 15.96

cm L: 30 x H: 15,5 x D: 30
L: 11 4/5" x H: 6 1/9" x D: 11 4/5"



TERMOSTATICO A 2 VIE DA INCASSO
RECESSED THERMOSTATIC MIXER WITH TWO WAY DIVERTER
EINBAU THERMOSTATISCHE MISCHBATTERIE MIT ZWEI-WEGE-UMLEITER
MITIGEUR THERMOSTATIQUE ENCASTRÉ AVEC SÉLECTEUR À DEUX VOIES
MEZCLADORA TERMOSTÁTICA CON DESVIADOR DE DOS VÍAS PARA ENCAJE
СМЕСИТЕЛЬ ТЕРМОСТАТИЧЕСКИЙ С ПЕРЕКЛЮЧАТЕЛЕМ НА 2 ВЫХОДА ВСТРОЕННЫЙ

cm L: 17 x H: 36,4 x D: 9,4
L: 6 5/7" x H: 14 1/3" x D: 3 5/7"

BLACK DANDY



DEVIATORE CON MANETTA IN PORCELLANA DA INCASSO
INSET DIVERTER WITH PORCELAIN HANDLE
EINGEBAUTE ABLENKER MIT PORZELLANKOPF
INVERSEUR ENCASTRÉ AVEC MANETTE EN PORCELAINE
DESVIADOR CON MANETA EN PORCELANA PARA ENCAJE
РАСПРЕДЕЛИТЕЛЬ ВСТРАИВАЕМЫЙ С ФАРФОРОВОЙ РУЧКОЙ

ANTICO RAME - ANTIQUE COPPER - ANTIK KUPFER ANTIQUÉ CUIVRE - COBRE ENVEJECIDO - АНТИЧНАЯ МЕДЬ	MARD774ARBD P 10.53
BRONZO - BRONZE - BRONZE BRONZE - BRONCE - БРОНЗА	MARD774BRBD P 8.93
CROMO - CHROME - CHROM CHROME - CROMO - ХРОМ	MARD774CRBD P 8.09
NICKEL LUCIDO - POLISHED NICKEL - POLIERNICKEL NICKEL POLI - NIQUEL BRILLANTE - НИКЕЛЬ БЛЕСТЯЩИЙ	MARD774NKBD P 8.93
NICKEL NERO - BLACK NICKEL - SCHWARZ NICKEL NICKEL NOIR - NIQUEL NEGRO - ЧЕРНЫЙ НИКЕЛЬ	MARD774NNEBD P 8.93
NICKEL SATINATO - SATIN NICKEL - SATINICKEL NICKEL SATINÉ - NIQUEL SATINADO - НИКЕЛЬ САТИНИРОВАННЫЙ	MARD774NKsABD P 9.82
ORO CHIARO - LIGHT GOLD - HELLGOLD OR CLAIR - ORO CLARO - СВЕТЛОЕ ЗОЛОТО	MARD774OTBD P 8.93
ORO ROSA - ROSE GOLD - ROSÉ GOLD OR ROSE - ORO ROSA - РОЗОВОЕ ЗОЛОТО	MARD774ORBD P 8.93



DOCCETTA FLESSIBILE CON GANCIO A PARETE E PRESA ACQUA
SHOWER SET: LONG HOSE, HANDSET, WALL BRACKET AND WATER INTAKE
DUSCHSATZ: DUSCHSCHLAUCH, HANDBRAUSE, MAUERHAKEN UND WASSERKUPPLUNG
DOUCHETTE FLEXIBLE AVEC CROCHET MURAL ET PRISE D'EAU
TELEDUCHA FLEXIBLE CON GANCHO A PARED Y CONEXIÓN
ЛЕЙКА С ГИБКИМ ШЛАНГОМ, ДЕРЖАТЕЛЕМ И ВЫПУСКОМ

ANTICO RAME - ANTIQUE COPPER - ANTIK KUPFER ANTIQUÉ CUIVRE - COBRE ENVEJECIDO - АНТИЧНАЯ МЕДЬ	UTC1220ARBL P 9.22
BRONZO - BRONZE - BRONZE BRONZE - BRONCE - БРОНЗА	UTC1220BRBL P 7.81
CROMO - CHROME - CHROM CHROME - CROMO - ХРОМ	UTC1220CRBL P 4.99
NICKEL LUCIDO - POLISHED NICKEL - POLIERNICKEL NICKEL POLI - NIQUEL BRILLANTE - НИКЕЛЬ БЛЕСТЯЩИЙ	UTC1220NKSBL P 7.81
NICKEL NERO - BLACK NICKEL - SCHWARZ NICKEL NICKEL NOIR - NIQUEL NEGRO - ЧЕРНЫЙ НИКЕЛЬ	UTC1220NNEBL P 7.81
NICKEL SATINATO - SATIN NICKEL - SATINICKEL NICKEL SATINÉ - NIQUEL SATINADO - НИКЕЛЬ САТИНИРОВАННЫЙ	UTC1220NKsABL P 8.59
ORO CHIARO - LIGHT GOLD - HELLGOLD OR CLAIR - ORO CLARO - СВЕТЛОЕ ЗОЛОТО	UTC1220BL P 7.81
ORO ROSA - ROSE GOLD - ROSÉ GOLD OR ROSE - ORO ROSA - РОЗОВОЕ ЗОЛОТО	UTC1220ORBL P 7.81

cm L: 7 x H: 25,8 x D: 7,4
L: 2 3/4" x H: 10 1/8" x D: 2 7/8"



BINARIO CON DOCCETTA, FLESSIBILE E PRESA ACQUA
SHOWER SLIDING RAIL WITH HOSE, HANDSET AND WATER INTAKE
SCHIEBESTANGE MIT HANDBRAUSE DUSCHSCHLAUCH UND WASSERKUPPLUNG
RAIL AVEC DOUCHETTE, FLEXIBLE ET PRISE D'EAU
BARRA PARA DUCHA Y FLEXIBLE CON CONEXIÓN A PARED
ШТАНГА СО СКОЛЬЗЯЩЕЙ ДУШЕВОЙ ГОЛОВКОЙ, ШЛАНГОМ И ВЫПУСКОМ

ANTICO RAME - ANTIQUE COPPER - ANTIK KUPFER ANTIQUÉ CUIVRE - COBRE ENVEJECIDO - АНТИЧНАЯ МЕДЬ	UTC1518ARNE P 16.39
BRONZO - BRONZE - BRONZE BRONZE - BRONCE - БРОНЗА	UTC1518BRNE P 13.89
CROMO - CHROME - CHROM CHROME - CROMO - ХРОМ	UTC1518CRNE P 9.94
NICKEL LUCIDO - POLISHED NICKEL - POLIERNICKEL NICKEL POLI - NIQUEL BRILLANTE - НИКЕЛЬ БЛЕСТЯЩИЙ	UTC1518NKNE P 13.89
NICKEL NERO - BLACK NICKEL - SCHWARZ NICKEL NICKEL NOIR - NIQUEL NEGRO - ЧЕРНЫЙ НИКЕЛЬ	UTC1518NNE P 13.89
NICKEL SATINATO - SATIN NICKEL - SATINICKEL NICKEL SATINÉ - NIQUEL SATINADO - НИКЕЛЬ САТИНИРОВАННЫЙ	UTC1518NKsANE P 15.28
ORO CHIARO - LIGHT GOLD - HELLGOLD OR CLAIR - ORO CLARO - СВЕТЛОЕ ЗОЛОТО	UTC1518OTNE P 13.89
ORO ROSA - ROSE GOLD - ROSÉ GOLD OR ROSE - ORO ROSA - РОЗОВОЕ ЗОЛОТО	UTC1518ORNE P 13.89

cm H: 78,2
H: 30 3/4"



HERITAGE

LISTA ACCESSORI ABBINABILI (VEDI PAGINA 572)
LIST OF MATCHING ACCESSORIES (SEE PAGE 572)
LISTE PASSENDER ACCESSOIRES (SIEHE SEITE 572)
LISTE DES ACCESSOIRES COMBINABLES (VOIR PAGE 572)
LISTADO DE ACCESORIOS CONJUNTABLES (VÉASE PÁGINA 572)
ПЕРЕЧЕНЬ СООТВЕТСТВУЮЩИХ ПРИНАДЛЕЖНОСТЕЙ (СМ. СТРАНИЦУ 572)

THE FINISHES

LE FINITURE - AUSFÜHRUNGEN - LES FINITIONS - LOS ACABADOS - ОТДЕЛКИ



ANTICO RAME
 ANTIQUE COPPER
 ANTIK KUPFER
 ANTIQUE CUIVRE
 COBRE ENVEJECIDO
 АНТИЧНАЯ МЕДЬ



BRONZO
 BRONZE
 BRONZE
 BRONZE
 BRONZE
 БРОНЗА



CROMO
 CHROME
 CHROM
 CHROME
 CROMO
 ХРОМ



NICKEL LUCIDO
 POLISHED NICKEL
 POLIERNICKEL
 NICKEL POLI
 NIQUEL BRILLANTE
 НИКЕЛЬ БЛЕСТЯЩИЙ



NICKEL NERO
 BLACK NICKEL
 SCHWARZER NICKEL
 NICKEL NOIR
 NIQUEL NEGRO
 ЧЁРНЫЙ НИКЕЛЬ



NICKEL SATINATO
 SATIN NICKEL
 SATINNICHEL
 NICKEL SATINÉ
 NIQUEL SATINADO
 НИКЕЛЬ САТИНИРОВАННЫЙ



ORO CHIARO
 LIGHT GOLD
 HELLGOLD
 OR CLAIR
 ORO CLARO
 СВЕТЛОЕ ЗОЛОТО



ORO ROSA
 ROSE GOLD
 ROSE GOLD
 OR ROSE
 ORO ROSA
 РОЗОВОЕ ЗОЛОТО

HERITAGE



cm L: 7 x H: 12 x D: 22,8
L: 2 3/4" x H: 4 3/4" x D: 9"

BOCCA EROGAZIONE (PER LAVABO A PARETE). PER MONTAGGIO ABBINARE A RUBINETTO D'ARRESTO (HOT • COLD)
BASIN FLOW SPOUT (WALL MOUNTED). FOR ASSEMBLY COMBINE WITH CUT-OF TAP (HOT • COLD)
WASCHBECKENAUSLAUF (FÜR WANDMONTAGE). FÜR AUFPUTZMONTAGE KOPPELN MIT ABSPERRHAHN (HOT • COLD)
BEC VERSEUR (POUR LAVABO MURAL). POUR MONTAGE, À COMBINER AUX ROBINET D'ARRÊT ENCASTRABLES (HOT • COLD)
BOCA DE EROGACIÓN (PARA LAVABO A PARED). PARA MONTAJE JUNTAR A LLAVE DE PASO (HOT • COLD)
ИЗЛИВ (ДЛЯ РАКОВИНЫ НАСТЕННОЙ). ДЛЯ МОНТАЖА НЕОБХОДИМ ЗАПОРНЫЙ КРАН (HOT • COLD)

ANTICO RAME - ANTIQUE COPPER - ANTIK KUPFER ANTIQUE CUIVRE - COBRE ENVEJECIDO - АНТИЧНАЯ МЕДЬ	AQ5905AR P 8.43
BRONZO - BRONZE - BRONZE BRONZE - BRONCE - БРОНЗА	AQ5905BR P 7.14
CROMO - CHROME - CHROM CHROME - CROMO - ХРОМ	AQ5905CR P 5.95
NICKEL LUCIDO - POLISHED NICKEL - POLIERNICKEL NICKEL POLI - NIQUEL BRILLANTE - НИКЕЛЬ БЛЕСТЯЩИЙ	AQ5905NKS P 7.14
NICKEL NERO - BLACK NICKEL - SCHWARZ NICKEL NICKEL NOIR - NIQUEL NEGRO - ЧЕРНЫЙ НИКЕЛЬ	AQ5905NNE P 7.14
NICKEL SATINATO - SATIN NICKEL - SATINICKEL NICKEL SATINÉ - NIQUEL SATINADO - НИКЕЛЬ САТИНИРОВАННЫЙ	AQ5905NKSA P 7.86
ORO CHIARO - LIGHT GOLD - HELLGOLD OR CLAIR - ORO CLARO - СВЕТЛОЕ ЗОЛОТО	AQ5905OT P 7.14
ORO ROSA - ROSE GOLD - ROSÉ GOLD OR ROSE - ORO ROSA - РОЗОВОЕ ЗОЛОТО	AQ5905OR P 7.14



cm L: 7 x H: 12 x D: 22,8
L: 2 3/4" x H: 4 3/4" x D: 9"

BOCCA EROGAZIONE (PER VASCA A PARETE). PER MONTAGGIO ABBINARE A RUBINETTO D'ARRESTO (HOT • COLD)
BATHTUB FLOW SPOUT (WALL MOUNTED). FOR ASSEMBLY COMBINE WITH CUT-OF TAP (HOT • COLD)
BADEWANNENAUSLAUF (FÜR WANDMONTAGE). FÜR AUFPUTZMONTAGE KOPPELN MIT ABSPERRHAHN (HOT • COLD)
BEC VERSEUR (POUR BAIGNOIRE MURALE). POUR MONTAGE, À COMBINER AUX ROBINET D'ARRÊT ENCASTRABLES (HOT • COLD)
BOCA DE EROGACIÓN (PARA BAÑERA A PARED). PARA MONTAJE JUNTAR A LLAVE DE PASO (HOT • COLD)
ИЗЛИВ (ДЛЯ ВАННЫ ПРИСТЕННОЙ). ДЛЯ МОНТАЖА НЕОБХОДИМ ЗАПОРНЫЙ КРАН (HOT • COLD)

ANTICO RAME - ANTIQUE COPPER - ANTIK KUPFER ANTIQUE CUIVRE - COBRE ENVEJECIDO - АНТИЧНАЯ МЕДЬ	AQ5906AR P 8.89
BRONZO - BRONZE - BRONZE BRONZE - BRONCE - БРОНЗА	AQ5906BR P 7.53
CROMO - CHROME - CHROM CHROME - CROMO - ХРОМ	AQ5906CR P 6.37
NICKEL LUCIDO - POLISHED NICKEL - POLIERNICKEL NICKEL POLI - NIQUEL BRILLANTE - НИКЕЛЬ БЛЕСТЯЩИЙ	AQ5906NKS P 7.53
NICKEL NERO - BLACK NICKEL - SCHWARZ NICKEL NICKEL NOIR - NIQUEL NEGRO - ЧЕРНЫЙ НИКЕЛЬ	AQ5906NNE P 7.53
NICKEL SATINATO - SATIN NICKEL - SATINICKEL NICKEL SATINÉ - NIQUEL SATINADO - НИКЕЛЬ САТИНИРОВАННЫЙ	AQ5906NKSA P 8.29
ORO CHIARO - LIGHT GOLD - HELLGOLD OR CLAIR - ORO CLARO - СВЕТЛОЕ ЗОЛОТО	AQ5906OT P 7.53
ORO ROSA - ROSE GOLD - ROSÉ GOLD OR ROSE - ORO ROSA - РОЗОВОЕ ЗОЛОТО	AQ5906OR P 7.53

HERITAGE



GRUPPO LAVELLO A MURO
KITCHEN SINK MIXER, WALL MOUNTED
SPÜLBECKENSATZ FÜR WANDMONTAGE
ROBINETTERIE POUR ÉVIER MURAL
GRUPO FREGADERO A PARED
КОМПЛЕКТ ДЛЯ МОЙКИ НАСТЕННОЙ

ANTICO RAME - ANTIQUE COPPER - ANTIK KUPFER ANTIQUE CUIVRE - COBRE ENVEJECIDO - АНТИЧНАЯ МЕДЬ	MARF615AR P 36.07
BRONZO - BRONZE - BRONZE BRONZE - BRONCE - БРОНЗА	MARF615BR P 30.57
CROMO - CHROME - CHROM CHROME - CROMO - ХРОМ	MARF615CR P 21.68
NICKEL LUCIDO - POLISHED NICKEL - POLIERNICKEL NICKEL POLI - NIQUEL BRILLANTE - НИКЕЛЬ БЛЕСТЯЩИЙ	MARF615NKS P 30.57
NICKEL NERO - BLACK NICKEL - SCHWARZ NICKEL NICKEL NOIR - NIQUEL NEGRO - ЧЕРНЫЙ НИКЕЛЬ	MARF615NNE P 30.57
NICKEL SATINATO - SATIN NICKEL - SATINICKEL NICKEL SATINÉ - NIQUEL SATINADO - НИКЕЛЬ САТИНИРОВАННЫЙ	MARF615NKSA P 33.63
ORO CHIARO - LIGHT GOLD - HELLGOLD OR CLAIR - ORO CLARO - СВЕТЛОЕ ЗОЛОТО	MARF615 P 30.57
ORO ROSA - ROSE GOLD - ROSÉ GOLD OR ROSE - ORO ROSA - РОЗОВОЕ ЗОЛОТО	MARF615OR P 30.57



GRUPPO LAVELLO DA PIANO
KITCHEN SINK MIXER
SPÜLBECKENSATZ
ROBINETTERIE POUR ÉVIER PLAN
GRUPO FREGADERO DE PLANO
КОМПЛЕКТ ДЛЯ МОЙКИ НАСТОЛЬНОЙ

ANTICO RAME - ANTIQUE COPPER - ANTIK KUPFER ANTIQUE CUIVRE - COBRE ENVEJECIDO - АНТИЧНАЯ МЕДЬ	MARF515AR P 36.07
BRONZO - BRONZE - BRONZE BRONZE - BRONCE - БРОНЗА	MARF515BR P 30.57
CROMO - CHROME - CHROM CHROME - CROMO - ХРОМ	MARF515CR P 21.68
NICKEL LUCIDO - POLISHED NICKEL - POLIERNICKEL NICKEL POLI - NIQUEL BRILLANTE - НИКЕЛЬ БЛЕСТЯЩИЙ	MARF515NKS P 30.57
NICKEL NERO - BLACK NICKEL - SCHWARZ NICKEL NICKEL NOIR - NIQUEL NEGRO - ЧЕРНЫЙ НИКЕЛЬ	MARF515NNE P 30.57
NICKEL SATINATO - SATIN NICKEL - SATINICKEL NICKEL SATINÉ - NIQUEL SATINADO - НИКЕЛЬ САТИНИРОВАННЫЙ	MARF515NKSA P 33.63
ORO CHIARO - LIGHT GOLD - HELLGOLD OR CLAIR - ORO CLARO - СВЕТЛОЕ ЗОЛОТО	MARF515 P 30.57
ORO ROSA - ROSE GOLD - ROSÉ GOLD OR ROSE - ORO ROSA - РОЗОВОЕ ЗОЛОТО	MARF515OR P 30.57



MANHATTAN

LISTA ACCESSORI ABBINABILI (VEDI PAGINA 572)
LIST OF MATCHING ACCESSORIES (SEE PAGE 572)
LISTE PASSENDER ACCESSOIRES (SIEHE SEITE 572)
LISTE DES ACCESSOIRES COMBINABLES (VOIR PAGE 572)
LISTADO DE ACCESORIOS CONJUNTABLES (VÉASE PÁGINA 572)
ПЕРЕЧЕНЬ СООТВЕТСТВУЮЩИХ ПРИНАДЛЕЖНОСТЕЙ (СМ. СТРАНИЦУ 572)

THE FINISHES

LE FINITURE - AUSFÜHRUNGEN - LES FINITIONS - LOS ACABADOS - ОТДЕЛКИ



ANTICO RAME
 ANTIQUE COPPER
 ANTIK KUPFER
 ANTIQUE CUIVRE
 COBRE ENVEJECIDO
 АНТИЧНАЯ МЕДЬ



BRONZO
 BRONZE
 BRONZE
 BRONZE
 BRONZE
 БРОНЗА



CROMO
 CHROME
 CHROM
 CHROME
 CROMO
 ХРОМ



NICKEL LUCIDO
 POLISHED NICKEL
 POLIERNICKEL
 NICKEL POLI
 NIQUEL BRILLANTE
 НИКЕЛЬ БЛЕСТЯЩИЙ



NICKEL NERO
 BLACK NICKEL
 SCHWARZER NICKEL
 NICKEL NOIR
 NIQUEL NEGRO
 ЧЁРНЫЙ НИКЕЛЬ



NICKEL SATINATO
 SATIN NICKEL
 SATINNIKEL
 NICKEL SATINÉ
 NIQUEL SATINADO
 НИКЕЛЬ САТИНИРОВАННЫЙ



ORO CHIARO
 LIGHT GOLD
 HELLGOLD
 OR CLAIR
 ORO CLARO
 СВЕТЛОЕ ЗОЛОТО



ORO ROSA
 ROSE GOLD
 ROSE GOLD
 OR ROSE
 ORO ROSA
 РОЗОВОЕ ЗОЛОТО

MANHATTAN



BATTERIA LAVABO 3 FORI CON SALTARELLO
3 HOLE BASIN SET WITH POP-UP WASTE
DREILOCH WASCHTISCHSATZ MIT ZUGKNOPFGARNITUR
ROBINETTERIE POUR LAVABO 3 TROUS AVEC TIRETTE
GRUPO GRIFONES LAVABO 3 HUECOS CON DESAGUE
КРАН ДЛЯ РАКОВИНЫ НА 3 ОТВЕРСТИЯ С ДОННЫМ КЛАПАНОМ

ANTICO RAME - ANTIQUE COPPER - ANTIK KUPFER ANTIQUÉ CUIVRE - COBRE ENVEJECIDO - АНТИЧНАЯ МЕДЬ	MNH400AR P 40.32
BRONZO - BRONZE - BRONZE BRONZE - BRONCE - БРОНЗА	MNH400BR P 34.17
CROMO - CHROME - CHROM CHROME - CROMO - ХРОМ	MNH400CR P 31.02
NICKEL LUCIDO - POLISHED NICKEL - POLIERNICKEL NICKEL POLI - NIQUEL BRILLANTE - НИКЕЛЬ БЛЕСТЯЩИЙ	MNH400NK P 34.17
NICKEL NERO - BLACK NICKEL - SCHWARZ NICKEL NICKEL NOIR - NIQUEL NEGRO - ЧЕРНЫЙ НИКЕЛЬ	MNH400NNE P 34.17
NICKEL SATINATO - SATIN NICKEL - SATINICKEL NICKEL SATINÉ - NIQUEL SATINADO - НИКЕЛЬ САТИНИРОВАННЫЙ	MNH400NKSA P 37.59
ORO CHIARO - LIGHT GOLD - HELLGOLD OR CLAIR - ORO CLARO - СВЕТЛОЕ ЗОЛОТО	MNH400OT P 34.17
ORO ROSA - ROSE GOLD - ROSÉ GOLD OR ROSE - ORO ROSA - РОЗОВОЕ ЗОЛОТО	MNH400OR P 34.17

MANHATTAN



GRUPPO VASCA PER MONTAGGIO BORDOVASCA 5 FORI, CON DEVIATORE E DOCCETTA
5-HOLE BATHTUB MIXER WITH DIVERTER AND HAND SHOWER
5-LOCH-WANNENRANDARMATUR MIT UMSTELLER UND HANDBRAUSE
MITIGEUR 5 TROUS POUR MONTAGE SUR BORD DE BAIGNOIRE, AVEC SÉLECTEUR ET DOUCHETTE
GRIFERIA DE 5 AGUJEROS CON DESVIADOR Y DUCHA-TELÉFONO. SE MONTA EN EL BORDE DE LA BAÑERA
СМЕСИТЕЛЬ ДЛЯ УСТАНОВКИ НА БОРТ ВАННЫ С 5 ОТВЕРСТИЯМИ, ПЕРЕКЛЮЧАТЕЛЕМ И ДУШЕМ

ANTICO RAME - ANTIQUE COPPER - ANTIK KUPFER ANTIQUÉ CUIVRE - COBRE ENVEJECIDO - АНТИЧНАЯ МЕДЬ	MNH450AR P 100.32
BRONZO - BRONZE - BRONZE BRONZE - BRONCE - БРОНЗА	MNH450BR P 85.02
CROMO - CHROME - CHROM CHROME - CROMO - ХРОМ	MNH450CR P 80.51
NICKEL LUCIDO - POLISHED NICKEL - POLIERNICKEL NICKEL POLI - NIQUEL BRILLANTE - НИКЕЛЬ БЛЕСТЯЩИЙ	MNH450NK P 85.02
NICKEL NERO - BLACK NICKEL - SCHWARZ NICKEL NICKEL NOIR - NIQUEL NEGRO - ЧЕРНЫЙ НИКЕЛЬ	MNH450NNE P 85.02
NICKEL SATINATO - SATIN NICKEL - SATINICKEL NICKEL SATINÉ - NIQUEL SATINADO - НИКЕЛЬ САТИНИРОВАННЫЙ	MNH450NKSA P 93.52
ORO CHIARO - LIGHT GOLD - HELLGOLD OR CLAIR - ORO CLARO - СВЕТЛОЕ ЗОЛОТО	MNH450OT P 85.02
ORO ROSA - ROSE GOLD - ROSÉ GOLD OR ROSE - ORO ROSA - РОЗОВОЕ ЗОЛОТО	MNH450OR P 85.02



GRUPPO LAVABO A MURO
BASIN WALL MIXER
BECKEN WANDMISCHER
ROBINETTERIE MURAL LAVABO
GRIFERIA LAVABO A PARED
НАСТЕННЫЙ СМЕСИТЕЛЬ ДЛЯ РАКОВИНЫ

ANTICO RAME - ANTIQUE COPPER - ANTIK KUPFER ANTIQUÉ CUIVRE - COBRE ENVEJECIDO - АНТИЧНАЯ МЕДЬ	MNH433AR P 41.85
BRONZO - BRONZE - BRONZE BRONZE - BRONCE - БРОНЗА	MNH433BR P 35.47
CROMO - CHROME - CHROM CHROME - CROMO - ХРОМ	MNH433CR P 32.88
NICKEL LUCIDO - POLISHED NICKEL - POLIERNICKEL NICKEL POLI - NIQUEL BRILLANTE - НИКЕЛЬ БЛЕСТЯЩИЙ	MNH433NK P 35.47
NICKEL NERO - BLACK NICKEL - SCHWARZ NICKEL NICKEL NOIR - NIQUEL NEGRO - ЧЕРНЫЙ НИКЕЛЬ	MNH433NNE P 35.47
NICKEL SATINATO - SATIN NICKEL - SATINICKEL NICKEL SATINÉ - NIQUEL SATINADO - НИКЕЛЬ САТИНИРОВАННЫЙ	MNH433NKSA P 39.02
ORO CHIARO - LIGHT GOLD - HELLGOLD OR CLAIR - ORO CLARO - СВЕТЛОЕ ЗОЛОТО	MNH433OT P 35.47
ORO ROSA - ROSE GOLD - ROSÉ GOLD OR ROSE - ORO ROSA - РОЗОВОЕ ЗОЛОТО	MNH433OR P 35.47



RUBINETTO D'ARRESTO SINGOLO
SINGLE CUT-OFF TAP, WALL MOUNTED
ABSPERRHAHN EINZELNER
ROBINET D'ARRÊT
LLAVE DE PASO SIMPLE
КРАН ЗАПОРНЫЙ ОДИНАРНЫЙ

ANTICO RAME - ANTIQUE COPPER - ANTIK KUPFER ANTIQUÉ CUIVRE - COBRE ENVEJECIDO - АНТИЧНАЯ МЕДЬ	MNH467AR P 21.20
BRONZO - BRONZE - BRONZE BRONZE - BRONCE - БРОНЗА	MNH467BR P 17.97
CROMO - CHROME - CHROM CHROME - CROMO - ХРОМ	MNH467CR P 16.76
NICKEL LUCIDO - POLISHED NICKEL - POLIERNICKEL NICKEL POLI - NIQUEL BRILLANTE - НИКЕЛЬ БЛЕСТЯЩИЙ	MNH467NK P 17.97
NICKEL NERO - BLACK NICKEL - SCHWARZ NICKEL NICKEL NOIR - NIQUEL NEGRO - ЧЕРНЫЙ НИКЕЛЬ	MNH467NNE P 17.97
NICKEL SATINATO - SATIN NICKEL - SATINICKEL NICKEL SATINÉ - NIQUEL SATINADO - НИКЕЛЬ САТИНИРОВАННЫЙ	MNH467NKSA P 19.76
ORO CHIARO - LIGHT GOLD - HELLGOLD OR CLAIR - ORO CLARO - СВЕТЛОЕ ЗОЛОТО	MNH467OT P 17.97
ORO ROSA - ROSE GOLD - ROSÉ GOLD OR ROSE - ORO ROSA - РОЗОВОЕ ЗОЛОТО	MNH467OR P 17.97

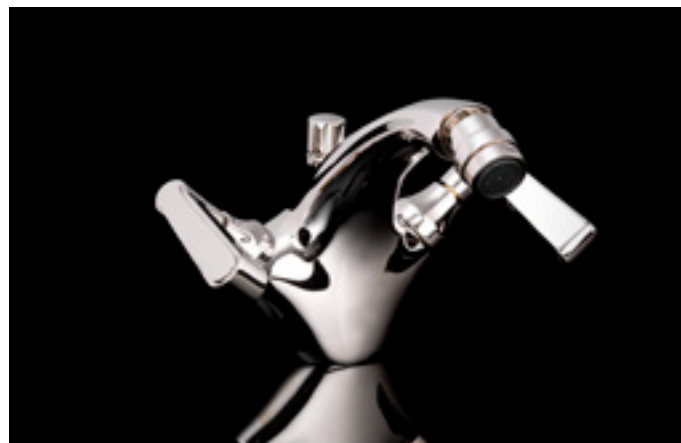

BATTERIA BIDET MONOFORO CON SALTARELLO
1 HOLE BIDET SET WITH POP-UP WASTE
EINLOCH BIDETSATZ MIT ZUGKNOPFGARNITUR
ROBINETTERIE POUR BIDET MONOTROU AVEC TIRETTE
GRUPO GRIFONES BIDÉ 1 HUECO CON DESAGUE
КРАН ДЛЯ БИДЕ С 1 ОТВЕРСТИЕМ, С ДОННЫМ КЛАПАНОМ

ANTICO RAME - ANTIQUE COPPER - ANTIK KUPFER ANTIQUÉ CUIVRE - COBRE ENVEJECIDO - АНТИЧНАЯ МЕДЬ	MNH420AR P 53.33
BRONZO - BRONZE - BRONZE BRONZE - BRONCE - БРОНЗА	MNH420BR P 45.19
CROMO - CHROME - CHROM CHROME - CROMO - ХРОМ	MNH420CR P 42.97
NICKEL LUCIDO - POLISHED NICKEL - POLIERNICKEL NICKEL POLI - NIQUEL BRILLANTE - НИКЕЛЬ БЛЕСТЯЩИЙ	MNH420NK P 45.19
NICKEL NERO - BLACK NICKEL - SCHWARZ NICKEL NICKEL NOIR - NIQUEL NEGRO - ЧЕРНЫЙ НИКЕЛЬ	MNH420NNE P 45.19
NICKEL SATINATO - SATIN NICKEL - SATINICKEL NICKEL SATINÉ - NIQUEL SATINADO - НИКЕЛЬ САТИНИРОВАННЫЙ	MNH420NKSA P 49.71
ORO CHIARO - LIGHT GOLD - HELLGOLD OR CLAIR - ORO CLARO - СВЕТЛОЕ ЗОЛОТО	MNH420OT P 45.19
ORO ROSA - ROSE GOLD - ROSÉ GOLD OR ROSE - ORO ROSA - РОЗОВОЕ ЗОЛОТО	MNH420OR P 45.19



BOCCA D'EROGAZIONE SINGOLA A PARETE PER LAVABO O VASCA
SINGLE FLOW SPOUT, WALL MOUNTED, FOR BASIN OR BATHTUB
EINZELNES AUSFLUSSROHR, WANDAUSLAUF FÜR WASCHBECKEN ODER BADEWANNE
BEC VERSEUR SIMPLE, MURAL POUR VASQUE OU BAIGNOIRE
BOCA DE EROGACIÓN SENCILLA, A PARED PARA LAVABO O BAÑERA
ИЗЛИВ ОДИНАРНЫЙ НАСТЕННЫЙ ДЛЯ РАКОВИНЫ ИЛИ ВАННЫ

ANTICO RAME - ANTIQUE COPPER - ANTIK KUPFER ANTIQUÉ CUIVRE - COBRE ENVEJECIDO - АНТИЧНАЯ МЕДЬ	MNHTB411AR P 19.23
BRONZO - BRONZE - BRONZE BRONZE - BRONCE - БРОНЗА	MNHTB411BR P 16.30
CROMO - CHROME - CHROM CHROME - CROMO - ХРОМ	MNHTB411CR P 15.28
NICKEL LUCIDO - POLISHED NICKEL - POLIERNICKEL NICKEL POLI - NIQUEL BRILLANTE - НИКЕЛЬ БЛЕСТЯЩИЙ	MNHTB411NK P 16.30
NICKEL NERO - BLACK NICKEL - SCHWARZ NICKEL NICKEL NOIR - NIQUEL NEGRO - ЧЕРНЫЙ НИКЕЛЬ	MNHTB411NNE P 16.30
NICKEL SATINATO - SATIN NICKEL - SATINICKEL NICKEL SATINÉ - NIQUEL SATINADO - НИКЕЛЬ САТИНИРОВАННЫЙ	MNHTB411NKSA P 17.93
ORO CHIARO - LIGHT GOLD - HELLGOLD OR CLAIR - ORO CLARO - СВЕТЛОЕ ЗОЛОТО	MNHTB411OT P 16.30
ORO ROSA - ROSE GOLD - ROSÉ GOLD OR ROSE - ORO ROSA - РОЗОВОЕ ЗОЛОТО	MNHTB411OR P 16.30

cm L: 6,9 x H: 6,9 x D: 21,6
L: 2 5/7" x H: 2 5/7" x D: 8 1/2"



MISCELATORE TERMOSTATICO (DA INCASSO) AD 1, 2 USCITE
THERMOSTATIC MIXER (RECESSED) WITH 1, 2 OUTLETS
THERMOSTATISCHER MISCHER (EINBAU) MIT 1, 2 AUSGÄNGEN
MITIGEUR THERMOSTATIQUE (ENCASTRÉ) À 1, 2 SORTIES
MEZCLADOR TERMOSTÁTICO (PARA ENCAJE) DE 1, 2 SALIDAS
ТЕРМОСТАТИЧЕСКИЙ СМЕСИТЕЛЬ (ВСТРОЕННЫЙ) С 1, 2 ВЫХОДАМИ

ANTICO RAME - ANTIQUE COPPER - ANTIK KUPFER ANTIQUE CUIVRE - COBRE ENVEJECIDO - АНТИЧНАЯ МЕДЬ	MNH470(1-2)AR P 49.50
BRONZO - BRONZE - BRONZE BRONZE - BRONCE - БРОНЗА	MNH470(1-2)BR P 41.95
CROMO - CHROME - CHROM CHROME - CROMO - ХРОМ	MNH470(1-2)CR P 39.91
NICKEL LUCIDO - POLISHED NICKEL - POLIERNICKEL NICKEL POLI - NIQUEL BRILLANTE - НИКЕЛЬ БЛЕСТЯЩИЙ	MNH470(1-2)NK P 41.95
NICKEL NERO - BLACK NICKEL - SCHWARZ NICKEL NICKEL NOIR - NIQUEL NEGRO - ЧЕРНЫЙ НИКЕЛЬ	MNH470(1-2)NNE P 41.95
NICKEL SATINATO - SATIN NICKEL - SATINNICKEL NICKEL SATINÉ - NIQUEL SATINADO - НИКЕЛЬ САТИНИРОВАННЫЙ	MNH470(1-2)NKSA P 46.15
ORO CHIARO - LIGHT GOLD - HELLGOLD OR CLAIR - ORO CLARO - СВЕТЛОЕ ЗОЛОТО	MNH470(1-2)OT P 41.95
ORO ROSA - ROSE GOLD - ROSÉ GOLD OR ROSE - ORO ROSA - РОЗОВОЕ ЗОЛОТО	MNH470(1-2)OR P 41.95

cm L: 23 x H: 23,5 x D: 11,1
L: 9" x H: 9 1/4" x D: 4 3/8"



SOFFIONE E BRACCIO
SHOWER ROSE AND ARM
BRAUSEKOPF UND ARME
POMME DE DOUCHE ET BRAS
CABEZA DUCHA Y BRAZO
ДУШЕВАЯ ГОЛОВКА И КРОНШТЕЙН

ANTICO RAME - ANTIQUE COPPER - ANTIK KUPFER ANTIQUE CUIVRE - COBRE ENVEJECIDO - АНТИЧНАЯ МЕДЬ	MNHTB440AR P 23.28
BRONZO - BRONZE - BRONZE BRONZE - BRONCE - БРОНЗА	MNHTB440BR P 19.73
CROMO - CHROME - CHROM CHROME - CROMO - ХРОМ	MNHTB440CR P 18.80
NICKEL LUCIDO - POLISHED NICKEL - POLIERNICKEL NICKEL POLI - NIQUEL BRILLANTE - НИКЕЛЬ БЛЕСТЯЩИЙ	MNHTB440NK P 19.73
NICKEL NERO - BLACK NICKEL - SCHWARZ NICKEL NICKEL NOIR - NIQUEL NEGRO - ЧЕРНЫЙ НИКЕЛЬ	MNHTB440NNE P 19.73
NICKEL SATINATO - SATIN NICKEL - SATINNICKEL NICKEL SATINÉ - NIQUEL SATINADO - НИКЕЛЬ САТИНИРОВАННЫЙ	MNHTB440NKSA P 21.70
ORO CHIARO - LIGHT GOLD - HELLGOLD OR CLAIR - ORO CLARO - СВЕТЛОЕ ЗОЛОТО	MNHTB440OT P 19.73
ORO ROSA - ROSE GOLD - ROSÉ GOLD OR ROSE - ORO ROSA - РОЗОВОЕ ЗОЛОТО	MNHTB440OR P 19.73

cm L: 20,3 x H: 21,2 x D: 45,4
L: 8" x H: 8 3/8" x D: 17 7/8"

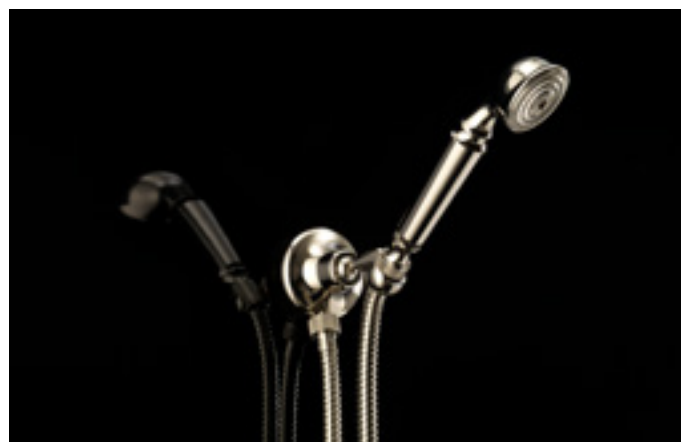

DOCSETTA FLESSIBILE CON GANCIO A PARETE E PRESA ACQUA
SHOWER SET: LONG HOSE, HANDSET, WALL BRACKET AND WATER INTAKE
DUSCHSATZ: DUSCHSCHLAUCH, HANDBRAUSE, MAUERHAKEN UND WASSERKUPPLUNG
DOUCHETTE FLEXIBLE AVEC CROCHET MURAL ET PRISE D'EAU
TELEDUCHA FLEXIBLE CON GANCHO A PARED Y CONEXION
ЛЕЙКА С ГИБКИМ ШЛАНГОМ, ДЕРЖАТЕЛЕМ И ВЫПУСКОМ

ANTICO RAME - ANTIQUE COPPER - ANTIK KUPFER ANTIQUE CUIVRE - COBRE ENVEJECIDO - АНТИЧНАЯ МЕДЬ	MNHTB418AR P 21.09
BRONZO - BRONZE - BRONZE BRONZE - BRONCE - БРОНЗА	MNHTB418BR P 17.87
CROMO - CHROME - CHROM CHROME - CROMO - ХРОМ	MNHTB418CR P 17.04
NICKEL LUCIDO - POLISHED NICKEL - POLIERNICKEL NICKEL POLI - NIQUEL BRILLANTE - НИКЕЛЬ БЛЕСТЯЩИЙ	MNHTB418NK P 17.87
NICKEL NERO - BLACK NICKEL - SCHWARZ NICKEL NICKEL NOIR - NIQUEL NEGRO - ЧЕРНЫЙ НИКЕЛЬ	MNHTB418NNE P 17.87
NICKEL SATINATO - SATIN NICKEL - SATINNICKEL NICKEL SATINÉ - NIQUEL SATINADO - НИКЕЛЬ САТИНИРОВАННЫЙ	MNHTB418NKSA P 19.66
ORO CHIARO - LIGHT GOLD - HELLGOLD OR CLAIR - ORO CLARO - СВЕТЛОЕ ЗОЛОТО	MNHTB418OT P 17.87
ORO ROSA - ROSE GOLD - ROSÉ GOLD OR ROSE - ORO ROSA - РОЗОВОЕ ЗОЛОТО	MNHTB418OR P 17.87

cm L: 7,2 x H: 23,7
L: 2 5/6" x H: 9 1/3"





MORRIS

LISTA ACCESSORI ABBINABILI (VEDI PAGINA 572)
LIST OF MATCHING ACCESSORIES (SEE PAGE 572)
LISTE PASSENDER ACCESSOIRES (SIEHE SEITE 572)
LISTE DES ACCESSOIRES COMBINABLES (VOIR PAGE 572)
LISTADO DE ACCESORIOS CONJUNTABLES (VÉASE PÁGINA 572)
ПЕРЕЧЕНЬ СООТВЕТСТВУЮЩИХ ПРИНАДЛЕЖНОСТЕЙ (СМ. СТРАНИЦУ 572)

THE FINISHES

LE FINITURE - AUSFÜHRUNGEN - LES FINITIONS - LOS ACABADOS - ОТДЕЛКИ



ANTICO RAME
 ANTIQUE COPPER
 ANTIK KUPFER
 ANTIQUE CUIVRE
 COBRE ENVEJECIDO
 АНТИЧНАЯ МЕДЬ



BRONZO
 BRONZE
 BRONZE
 BRONZE
 BRONZE
 БРОНЗА



CROMO
 CHROME
 CHROM
 CHROME
 CROMO
 ХРОМ



NICKEL LUCIDO
 POLISHED NICKEL
 POLIERNICKEL
 NICKEL POLI
 NIQUEL BRILLANTE
 НИКЕЛЬ БЛЕСТЯЩИЙ



NICKEL NERO
 BLACK NICKEL
 SCHWARZER NICKEL
 NICKEL NOIR
 NIQUEL NEGRO
 ЧЁРНЫЙ НИКЕЛЬ



NICKEL SATINATO
 SATIN NICKEL
 SATINNIKEL
 NICKEL SATINÉ
 NIQUEL SATINADO
 НИКЕЛЬ САТИНИРОВАННЫЙ



ORO CHIARO
 LIGHT GOLD
 HELLGOLD
 OR CLAIR
 ORO CLARO
 СВЕТЛОЕ ЗОЛОТО



ORO ROSA
 ROSE GOLD
 ROSE GOLD
 OR ROSE
 ORO ROSA
 РОЗОВОЕ ЗОЛОТО



ANTICO RAME - ANTIQUE COPPER - ANTIK KUPFER ANTIQUE CUIVRE - COBRE ENVEJECIDO - АНТИЧНАЯ МЕДЬ	DDMR300AR P 29.40
BRONZO - BRONZE - BRONZE BRONZE - BRONCE - БРОНЗА	DDMR300BR P 24.92
CROMO - CHROME - CHROM CHROME - CROMO - ХРОМ	DDMR300CR P 17.20
NICKEL LUCIDO - POLISHED NICKEL - POLIERNICKEL NICKEL POLI - NIQUEL BRILLANTE - НИКЕЛЬ БЛЕСТЯЩИЙ	DDMR300NK P 24.92
NICKEL NERO - BLACK NICKEL - SCHWARZ NICKEL NICKEL NOIR - NIQUEL NEGRO - ЧЕРНЫЙ НИКЕЛЬ	DDMR300NNE P 24.92
NICKEL SATINATO - SATIN NICKEL - SATINICKEL NICKEL SATINÉ - NIQUEL SATINADO - НИКЕЛЬ САТИНИРОВАННЫЙ	DDMR300NKA P 27.41
ORO CHIARO - LIGHT GOLD - HELLGOLD OR CLAIR - ORO CLARO - СВЕТЛОЕ ЗОЛОТО	DDMR300OT P 24.92
ORO ROSA - ROSE GOLD - ROSÉ GOLD OR ROSE - ORO ROSA - РОЗОВОЕ ЗОЛОТО	DDMR300OR P 24.92

BATTERIA LAVABO 3 FORI CON SALTARELLO
3 HOLE BASIN SET WITH POP-UP WASTE
DREILOCH WASCHTISCHSATZ MIT ZUGKNOPFGARNITUR
ROBINETTERIE POUR LAVABO 3 TROUS AVEC TIRETTE
GRUPO GRIFONES LAVABO 3 HUECOS CON DESAGUE
КРАН ДЛЯ РАКОВИНЫ НА 3 ОТВЕРСТИЯ С ДОННЫМ КЛАПАНОМ



ANTICO RAME - ANTIQUE COPPER - ANTIK KUPFER ANTIQUE CUIVRE - COBRE ENVEJECIDO - АНТИЧНАЯ МЕДЬ	DDMR310AR P 23.16
BRONZO - BRONZE - BRONZE BRONZE - BRONCE - БРОНЗА	DDMR310BR P 19.62
CROMO - CHROME - CHROM CHROME - CROMO - ХРОМ	DDMR310CR P 13.56
NICKEL LUCIDO - POLISHED NICKEL - POLIERNICKEL NICKEL POLI - NIQUEL BRILLANTE - НИКЕЛЬ БЛЕСТЯЩИЙ	DDMR310NK P 19.62
NICKEL NERO - BLACK NICKEL - SCHWARZ NICKEL NICKEL NOIR - NIQUEL NEGRO - ЧЕРНЫЙ НИКЕЛЬ	DDMR310NNE P 19.62
NICKEL SATINATO - SATIN NICKEL - SATINICKEL NICKEL SATINÉ - NIQUEL SATINADO - НИКЕЛЬ САТИНИРОВАННЫЙ	DDMR310NKA P 21.59
ORO CHIARO - LIGHT GOLD - HELLGOLD OR CLAIR - ORO CLARO - СВЕТЛОЕ ЗОЛОТО	DDMR310OT P 19.62
ORO ROSA - ROSE GOLD - ROSÉ GOLD OR ROSE - ORO ROSA - РОЗОВОЕ ЗОЛОТО	DDMR310OR P 19.62

BATTERIA LAVABO MONOFORO CON SALTARELLO
1 HOLE BASIN SET WITH POP-UP WASTE
EINLOCH WASCHTISCHSATZ MIT ZUGKNOPFGARNITUR
ROBINETTERIE POUR LAVABO MONOTROU AVEC TIRETTE
GRUPO GRIFONES LAVABO 1 HUECO CON DESAGUE
КРАН ДЛЯ РАКОВИНЫ С 1 ОТВЕРСТИЕМ, С ДОННЫМ КЛАПАНОМ



ANTICO RAME - ANTIQUE COPPER - ANTIK KUPFER ANTIQUE CUIVRE - COBRE ENVEJECIDO - АНТИЧНАЯ МЕДЬ	DDMR301AAR P 31.74
BRONZO - BRONZE - BRONZE BRONZE - BRONCE - БРОНЗА	DDMR301ABR P 26.90
CROMO - CHROME - CHROM CHROME - CROMO - ХРОМ	DDMR301ACR P 18.52
NICKEL LUCIDO - POLISHED NICKEL - POLIERNICKEL NICKEL POLI - NIQUEL BRILLANTE - НИКЕЛЬ БЛЕСТЯЩИЙ	DDMR301ANK P 26.90
NICKEL NERO - BLACK NICKEL - SCHWARZ NICKEL NICKEL NOIR - NIQUEL NEGRO - ЧЕРНЫЙ НИКЕЛЬ	DDMR301ANNE P 26.90
NICKEL SATINATO - SATIN NICKEL - SATINICKEL NICKEL SATINÉ - NIQUEL SATINADO - НИКЕЛЬ САТИНИРОВАННЫЙ	DDMR301ANKSA P 29.59
ORO CHIARO - LIGHT GOLD - HELLGOLD OR CLAIR - ORO CLARO - СВЕТЛОЕ ЗОЛОТО	DDMR301AOT P 26.90
ORO ROSA - ROSE GOLD - ROSÉ GOLD OR ROSE - ORO ROSA - РОЗОВОЕ ЗОЛОТО	DDMR301AOR P 26.90

BATTERIA LAVABO 3 FORI CON SALTARELLO E BOCCA D'EROGAZIONE ALTA
3 HOLE BASIN SET WITH POP-UP WASTE AND LONGER SPOUT
DREILOCH WASCHTISCHSATZ MIT GELENKIGEM AUSLAUF
ROBINETTERIE POUR LAVABO 3 TROUS AVEC TIRETTE ET BEC VERSEUR HAUT
GRUPO GRIFONES LAVABO 3 HUECOS CON DESAGUE Y BOCA DE EROGACION ALTA
КРАН ДЛЯ РАКОВИНЫ НА 3 ОТВЕРСТИЯ С ДОННЫМ КЛАПАНОМ И ВЫСОКИМ ИЗЛИВОМ



ANTICO RAME - ANTIQUE COPPER - ANTIK KUPFER ANTIQUE CUIVRE - COBRE ENVEJECIDO - АНТИЧНАЯ МЕДЬ	DDMR312AR P 29.40
BRONZO - BRONZE - BRONZE BRONZE - BRONCE - БРОНЗА	DDMR312BR P 24.92
CROMO - CHROME - CHROM CHROME - CROMO - ХРОМ	DDMR312CR P 17.20
NICKEL LUCIDO - POLISHED NICKEL - POLIERNICKEL NICKEL POLI - NIQUEL BRILLANTE - НИКЕЛЬ БЛЕСТЯЩИЙ	DDMR312NK P 24.92
NICKEL NERO - BLACK NICKEL - SCHWARZ NICKEL NICKEL NOIR - NIQUEL NEGRO - ЧЕРНЫЙ НИКЕЛЬ	DDMR312NNE P 24.92
NICKEL SATINATO - SATIN NICKEL - SATINICKEL NICKEL SATINÉ - NIQUEL SATINADO - НИКЕЛЬ САТИНИРОВАННЫЙ	DDMR312NKA P 27.41
ORO CHIARO - LIGHT GOLD - HELLGOLD OR CLAIR - ORO CLARO - СВЕТЛОЕ ЗОЛОТО	DDMR312OT P 24.92
ORO ROSA - ROSE GOLD - ROSÉ GOLD OR ROSE - ORO ROSA - РОЗОВОЕ ЗОЛОТО	DDMR312OR P 24.92

BATTERIA BIDET 3 FORI CON SALTARELLO
3 HOLE BIDET SET WITH POP-UP WASTE
DREILOCH BIDETSATZ MIT ZUGKNOPFGARNITUR
ROBINETTERIE POUR BIDET 3 TROUS AVEC TIRETTE
GRUPO GRIFONES BIDÉ 3 HUECOS CON DESAGUE
КРАН ДЛЯ БИДЕ НА 3 ОТВЕРСТИЯ С ДОННЫМ КЛАПАНОМ



ANTICO RAME - ANTIQUE COPPER - ANTIK KUPFER ANTIQUE CUIVRE - COBRE ENVEJECIDO - АНТИЧНАЯ МЕДЬ	DDMR320AR P 23.16
BRONZO - BRONZE - BRONZE BRONZE - BRONCE - БРОНЗА	DDMR320BR P 19.62
CROMO - CHROME - CHROM CHROME - CROMO - ХРОМ	DDMR320CR P 13.56
NICKEL LUCIDO - POLISHED NICKEL - POLIERNICKEL NICKEL POLI - NIQUEL BRILLANTE - НИКЕЛЬ БЛЕСТЯЩИЙ	DDMR320NK P 19.62
NICKEL NERO - BLACK NICKEL - SCHWARZ NICKEL NICKEL NOIR - NIQUEL NEGRO - ЧЕРНЫЙ НИКЕЛЬ	DDMR320NNE P 19.62
NICKEL SATINATO - SATIN NICKEL - SATINICKEL NICKEL SATINÉ - NIQUEL SATINADO - НИКЕЛЬ САТИНИРОВАННЫЙ	DDMR320NKA P 21.59
ORO CHIARO - LIGHT GOLD - HELLGOLD OR CLAIR - ORO CLARO - СВЕТЛОЕ ЗОЛОТО	DDMR320OT P 19.62
ORO ROSA - ROSE GOLD - ROSÉ GOLD OR ROSE - ORO ROSA - РОЗОВОЕ ЗОЛОТО	DDMR320OR P 19.62

BATTERIA BIDET MONOFORO CON SALTARELLO
1 HOLE BIDET SET WITH POP-UP WASTE
EINLOCH BIDETSATZ MIT ZUGKNOPFGARNITUR
ROBINETTERIE POUR BIDET MONOTROU AVEC TIRETTE
GRUPO GRIFONES BIDÉ 1 HUECO CON DESAGUE
КРАН ДЛЯ БИДЕ С 1 ОТВЕРСТИЕМ, С ДОННЫМ КЛАПАНОМ

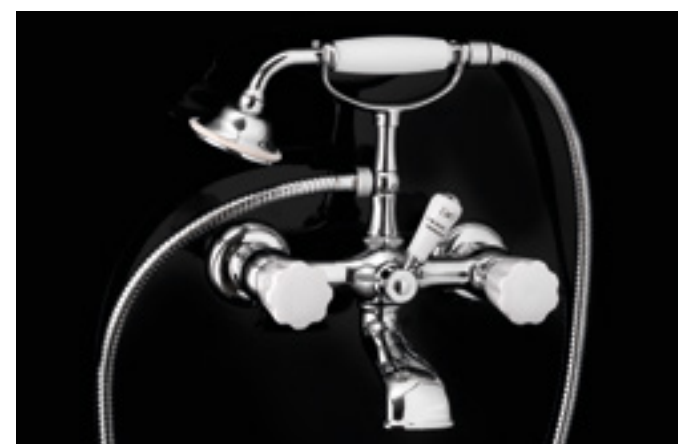

ANTICO RAME - ANTIQUE COPPER - ANTIK KUPFER ANTIQUE CUIVRE - COBRE ENVEJECIDO - АНТИЧНАЯ МЕДЬ	DDMR333MAR P 36.69
BRONZO - BRONZE - BRONZE BRONZE - BRONCE - БРОНЗА	DDMR333MBR P 31.09
CROMO - CHROME - CHROM CHROME - CROMO - ХРОМ	DDMR333MCR P 21.39
NICKEL LUCIDO - POLISHED NICKEL - POLIERNICKEL NICKEL POLI - NIQUEL BRILLANTE - НИКЕЛЬ БЛЕСТЯЩИЙ	DDMR333MKNK P 31.09
NICKEL NERO - BLACK NICKEL - SCHWARZ NICKEL NICKEL NOIR - NIQUEL NEGRO - ЧЕРНЫЙ НИКЕЛЬ	DDMR333MNNNE P 31.09
NICKEL SATINATO - SATIN NICKEL - SATINICKEL NICKEL SATINÉ - NIQUEL SATINADO - НИКЕЛЬ САТИНИРОВАННЫЙ	DDMR333MKNKSA P 34.20
ORO CHIARO - LIGHT GOLD - HELLGOLD OR CLAIR - ORO CLARO - СВЕТЛОЕ ЗОЛОТО	DDMR333MOT P 31.09
ORO ROSA - ROSE GOLD - ROSÉ GOLD OR ROSE - ORO ROSA - РОЗОВОЕ ЗОЛОТО	DDMR333MOR P 31.09

GRUPPO VASCA A MURO CON DOCCETTA E FLESSIBILE
BATH SHOWER MIXER - WALL MOUNTED WITH HOSE AND HANDSET
WANDDUSCHSATZ MIT HANDBRAUSE UND DUSCHSCHLAUCH
ROBINETTERIE POUR BAIGNOIRE MURAL AVEC DOUCHETTE ET FLEXIBLE
GRUPO GRIFONES BAÑERA PARA MONTAJE A PARED CON TELEDUCHA Y FLEXIBILE
КРАН ДЛЯ ВАННЫ НАСТЕННЫЙ, С ЛЕЙКОЙ И ШЛАНГОМ



GRUPPO VASCA PER MONTAGGIO BORDOVASCA CON DOCCETTA E FLESSIBILE
 BATH AND SHOWER MIXER - DECK MOUNTED WITH HOSE AND HANDSET
 BADEWANNENSATZ ZUR MONTAGE AUF BADEWANNENRAND MIT HANDBRAUSE UND DUSCHSCHLAUCH
 ROBINETTERIE POUR BAIGNOIRE POUR MONTAGE AU BORD DU BASSIN AVEC DOUCHETTE ET FLEXIBLE
 GRUPO GRIFONES BAÑERA PARA MONTAJE SOBRE BAÑERA CON TELEUDUCHA Y FLEXIBILE
 КОМПЛЕКТ ДЛЯ ВАННЫ. УСТАНОВЛИВАЕМЫЙ НА БОРТ, С ЛЕЙКОЙ И ШЛАНГОМ

ANTICO RAME - ANTIQUE COPPER - ANTIK KUPFER ANTIQUÉ CUIVRE - COBRE ENVEJECIDO - АНТИЧНАЯ МЕДЬ	MR333/BAR P 47.09
BRONZO - BRONZE - BRONZE BRONZE - BRONCE - БРОНЗА	MR333/BBR P 39.91
CROMO - CHROME - CHROM CHROME - CROMO - ХРОМ	MR333/BCR P 27.56
NICKEL LUCIDO - POLISHED NICKEL - POLIERNICKEL NICKEL POLI - NIQUEL BRILLANTE - НИКЕЛЬ БЛЕСТЯЩИЙ	MR333/BNK P 39.91
NICKEL NERO - BLACK NICKEL - SCHWARZ NICKEL NICKEL NOIR - NIQUEL NEGRO - ЧЕРНЫЙ НИКЕЛЬ	MR333/BNNE P 39.91
NICKEL SATINATO - SATIN NICKEL - SATINICKEL NICKEL SATINÉ - NIQUEL SATINADO - НИКЕЛЬ САТИНИРОВАННЫЙ	MR333/BNKSA P 43.90
ORO CHIARO - LIGHT GOLD - HELLGOLD OR CLAIR - ORO CLARO - СВЕТЛОЕ ЗОЛОТО	MR333/BOT P 39.91
ORO ROSA - ROSE GOLD - ROSÉ GOLD OR ROSE - ORO ROSA - РОЗОВОЕ ЗОЛОТО	MR333/BOR P 39.91



GAMBE A TERRA PER MONTAGGIO GRUPPO VASCA MR333/B
 FREE STANDING LEGS FOR BATH AND SHOWER MIXER MR333/B
 BODENBEINE FÜR BADEWANNENSATZ MR333/B
 JAMBES À TERRE POUR MONTAGE ROBINETTERIE MR333/B
 COLUMNA GRIFERIA PARA MONTAJE GRUPO BAÑERA MR333/B
 НОЖКИ НАПОЛЬНЫЕ ДЛЯ МОНТАЖА КОМПЛЕКТА ДЛЯ ВАННЫ MR333/B

ANTICO RAME - ANTIQUE COPPER - ANTIK KUPFER ANTIQUÉ CUIVRE - COBRE ENVEJECIDO - АНТИЧНАЯ МЕДЬ	MARFRGTAR P 22.55
BRONZO - BRONZE - BRONZE BRONZE - BRONCE - БРОНЗА	MARFRGTBR P 19.11
CROMO - CHROME - CHROM CHROME - CROMO - ХРОМ	MARFRGTCR P 17.02
NICKEL LUCIDO - POLISHED NICKEL - POLIERNICKEL NICKEL POLI - NIQUEL BRILLANTE - НИКЕЛЬ БЛЕСТЯЩИЙ	MARFRGTNKS P 19.11
NICKEL NERO - BLACK NICKEL - SCHWARZ NICKEL NICKEL NOIR - NIQUEL NEGRO - ЧЕРНЫЙ НИКЕЛЬ	MARFRGTNNE P 19.11
NICKEL SATINATO - SATIN NICKEL - SATINICKEL NICKEL SATINÉ - NIQUEL SATINADO - НИКЕЛЬ САТИНИРОВАННЫЙ	MARFRGTNKS P 21.02
ORO CHIARO - LIGHT GOLD - HELLGOLD OR CLAIR - ORO CLARO - СВЕТЛОЕ ЗОЛОТО	MARFRGT P 19.11
ORO ROSA - ROSE GOLD - ROSÉ GOLD OR ROSE - ORO ROSA - РОЗОВОЕ ЗОЛОТО	MARFRGTOR P 19.11

cm Ø: 8,8 x H: 81,3
 Ø: 3 1/2" x H: 32"



KIT COLLEGAMENTO PER GAMBE A TERRA MARFRGT+MR333/B
 MATCHING KIT FOR FREE STANDING LEGS MARFRGT+MR333/B
 MONTAGE-SET FÜR STANDBEINE MARFRGT+MR333/B
 SET BRANCHEMENT POUR PIEDS À TERRE MARFRGT+MR333/B
 KIT QUE EMPAREJA PARA LAS COLUMNAS GRIFERIAS MARFRGT+MR333/B
 НАБОР СОЕДИНИТЕЛЬНЫЙ ДЛЯ НАПОЛЬНЫХ НОЖЕК MARFRGT+MR333/B

cm L: 4 x H: 6,6 x D: 12
 L: 1 5/8" x H: 2 5/8" x D: 4 3/4"



RUBINETTO D'ARRESTO SINGOLO
 SINGLE CUT-OFF TAP, WALL MOUNTED
 ABSPERRHAHN EINZELNER
 ROBINET D'ARRÊT
 LLAVE DE PASO SIMPLE
 КРАН ЗАПОРНЫЙ ОДИНАРНЫЙ

ANTICO RAME - ANTIQUE COPPER - ANTIK KUPFER ANTIQUÉ CUIVRE - COBRE ENVEJECIDO - АНТИЧНАЯ МЕДЬ	DDMR366AR P 9.50
BRONZO - BRONZE - BRONZE BRONZE - BRONCE - БРОНЗА	DDMR366BR P 8.05
CROMO - CHROME - CHROM CHROME - CROMO - ХРОМ	DDMR366CR P 5.51
NICKEL LUCIDO - POLISHED NICKEL - POLIERNICKEL NICKEL POLI - NIQUEL BRILLANTE - НИКЕЛЬ БЛЕСТЯЩИЙ	DDMR366NK P 8.05
NICKEL NERO - BLACK NICKEL - SCHWARZ NICKEL NICKEL NOIR - NIQUEL NEGRO - ЧЕРНЫЙ НИКЕЛЬ	DDMR366NNE P 8.05
NICKEL SATINATO - SATIN NICKEL - SATINICKEL NICKEL SATINÉ - NIQUEL SATINADO - НИКЕЛЬ САТИНИРОВАННЫЙ	DDMR366NKS P 8.85
ORO CHIARO - LIGHT GOLD - HELLGOLD OR CLAIR - ORO CLARO - СВЕТЛОЕ ЗОЛОТО	DDMR366OT P 8.05
ORO ROSA - ROSE GOLD - ROSÉ GOLD OR ROSE - ORO ROSA - РОЗОВОЕ ЗОЛОТО	DDMR366OR P 8.05



BOCCA D'EROGAZIONE SINGOLA A PARETE PER LAVABO
 BASIN SINGLE FLOW SPOUT, WALL MOUNTED
 EINZELNES AUSFLUSSROHR, WANDAUSLAUF FÜR WASCHEBECKEN
 BEC VERSEUR SIMPLE, MURAL POUR VASQUE
 BOCA DE EROGACIÓN SENCILLA, A PARED PARA LAVABO
 ИЗЛИВ ОДИНАРНЫЙ НАСТЕННЫЙ ДЛЯ РАКОВИНЫ

cm L: 6 x H: 10 x D: 20,3
 L: 2 1/3" x H: 4" x D: 8"



BRACCIO DOCCIA
 SHOWER ARM
 DUSCHEARM
 BRAS DE DOUCHE
 BRAZO DUCHA
 КРОНШТЕЙН ДЛЯ ДУША

ANTICO RAME - ANTIQUE COPPER - ANTIK KUPFER ANTIQUÉ CUIVRE - COBRE ENVEJECIDO - АНТИЧНАЯ МЕДЬ	AQ5901AR P 7.94
BRONZO - BRONZE - BRONZE BRONZE - BRONCE - БРОНЗА	AQ5901BR P 6.73
CROMO - CHROME - CHROM CHROME - CROMO - ХРОМ	AQ5901CR P 4.81
NICKEL LUCIDO - POLISHED NICKEL - POLIERNICKEL NICKEL POLI - NIQUEL BRILLANTE - НИКЕЛЬ БЛЕСТЯЩИЙ	AQ5901NKS P 6.73
NICKEL NERO - BLACK NICKEL - SCHWARZ NICKEL NICKEL NOIR - NIQUEL NEGRO - ЧЕРНЫЙ НИКЕЛЬ	AQ5901NNE P 6.73
NICKEL SATINATO - SATIN NICKEL - SATINICKEL NICKEL SATINÉ - NIQUEL SATINADO - НИКЕЛЬ САТИНИРОВАННЫЙ	AQ5901NKS P 7.40
ORO CHIARO - LIGHT GOLD - HELLGOLD OR CLAIR - ORO CLARO - СВЕТЛОЕ ЗОЛОТО	AQ5901OT P 6.73
ORO ROSA - ROSE GOLD - ROSÉ GOLD OR ROSE - ORO ROSA - РОЗОВОЕ ЗОЛОТО	AQ5901OR P 6.73

cm L: 8 x H: 11,2 x D: 38
 L: 3 1/7" x H: 4 2/5" x D: 15"

MORRIS



SOFFIONE DOCCIA CON DISCO ANTICALCARE
 RUB CLEAN SHOWER ROSE
 KOPFBRAUSE MIT ANTIKALKSCHEIBE
 POMME DOUCHE AVEC DISQUE ANTICALCAIRE
 CABEZAL DUCHA CON DISCO ANTICALCAREO
 ДУШЕВАЯ ГОЛОВКА С ЗАЩИТОЙ ОТ НАКИПИ

ANTICO RAME - ANTIQUE COPPER - ANTIK KUPFER ANTIQUÉ CUIVRE - COBRE ENVEJECIDO - АНТИЧНАЯ МЕДЬ	AQ5120/SNAR-RC P 10.50
BRONZO - BRONZE - BRONZE BRONZE - BRONCE - БРОНЗА	AQ5120/SNBR-RC P 8.90
CROMO - CHROME - CHROM CHROME - CROMO - ХРОМ	AQ5120/SNCR-RC P 7.56
NICKEL LUCIDO - POLISHED NICKEL - POLIERNICKEL NICKEL POLI - NIQUEL BRILLANTE - НИКЕЛЬ БЛЕСТЯЩИЙ	AQ5120/SNNK-RC P 8.90
NICKEL NERO - BLACK NICKEL - SCHWARZ NICKEL NICKEL NOIR - NIQUEL NEGRO - ЧЕРНЫЙ НИКЕЛЬ	AQ5120/SNNNE-RC P 8.90
NICKEL SATINATO - SATIN NICKEL - SATINNICKEL NICKEL SATINÉ - NIQUEL SATINADO - НИКЕЛЬ САТИНИРОВАННЫЙ	AQ5120/SNNKSA-RC P 9.79
ORO CHIARO - LIGHT GOLD - HELLGOLD OR CLAIR - ORO CLARO - СВЕТЛОЕ ЗОЛОТО	AQ5120/SNOT-RC P 8.90
ORO ROSA - ROSE GOLD - ROSÉ GOLD OR ROSE - ORO ROSA - РОЗОВОЕ ЗОЛОТО	AQ5120/SNOR-RC P 8.90

cm L: 20 x H: 13,5 x D: 20
 L: 7 7/8" x H: 5 3/8" x D: 7 7/8"

MORRIS



DOCSETTA FLESSIBILE CON GANCIO A PARETE E PRESA ACQUA
 SHOWER SET: LONG HOSE, HANDSET, WALL BRACKET AND WATER INTAKE
 DUSCHSATZ: DUSCHSCHLAUCH, HANDBRAUSE, MAUERHAKEN UND WASSERKUPPLUNG
 DOUCHETTE FLEXIBLE AVEC CROCHET MURAL ET PRISE D'EAU
 TELEDUCHA FLEXIBLE CON GANCHO A PARED Y CONEXION
 ЛЕЙКА С ГИБКИМ ШЛАНГОМ, ДЕРЖАТЕЛЕМ И ВЫПУСКОМ

ANTICO RAME - ANTIQUE COPPER - ANTIK KUPFER ANTIQUÉ CUIVRE - COBRE ENVEJECIDO - АНТИЧНАЯ МЕДЬ	UTC1220AR P 9.22
BRONZO - BRONZE - BRONZE BRONZE - BRONCE - БРОНЗА	UTC1220BR P 7.81
CROMO - CHROME - CHROM CHROME - CROMO - ХРОМ	UTC1220CR P 4.99
NICKEL LUCIDO - POLISHED NICKEL - POLIERNICKEL NICKEL POLI - NIQUEL BRILLANTE - НИКЕЛЬ БЛЕСТЯЩИЙ	UTC1220NKS P 7.81
NICKEL NERO - BLACK NICKEL - SCHWARZ NICKEL NICKEL NOIR - NIQUEL NEGRO - ЧЕРНЫЙ НИКЕЛЬ	UTC1220NNE P 7.81
NICKEL SATINATO - SATIN NICKEL - SATINNICKEL NICKEL SATINÉ - NIQUEL SATINADO - НИКЕЛЬ САТИНИРОВАННЫЙ	UTC1220NKSA P 8.59
ORO CHIARO - LIGHT GOLD - HELLGOLD OR CLAIR - ORO CLARO - СВЕТЛОЕ ЗОЛОТО	UTC1220 P 7.81
ORO ROSA - ROSE GOLD - ROSÉ GOLD OR ROSE - ORO ROSA - РОЗОВОЕ ЗОЛОТО	UTC1220OR P 7.81

cm L: 7 x H: 25,8 x D: 7,4
 L: 2 3/4" x H: 10 1/8" x D: 2 7/8"



GRUPPO DOCCIA DA PARETE CON DEVIATORE DUE VIE
 SHOWER SET, WALL MOUNTED WITH TWO WAY DIVERTER
 WANDMONTIERTES DUSCHSET MIT ZWEI WEGE-UMLEITER ABLEITER
 GROUPE DOUCHE MURAL AVEC DEVIATEUR A DEUX VOIES
 SET DE DUCHA DE PARED CON DESVIADOR DE DOS VIAS
 СМЕСИТЕЛЬ ДЛЯ ДУША НАСТЕННЫЙ С РАСПРЕДЕЛИТЕЛЕМ НА 2 ВЫХОДА

ANTICO RAME - ANTIQUE COPPER - ANTIK KUPFER ANTIQUÉ CUIVRE - COBRE ENVEJECIDO - АНТИЧНАЯ МЕДЬ	DDMR348AR P 36.80
BRONZO - BRONZE - BRONZE BRONZE - BRONCE - БРОНЗА	DDMR348BR P 31.19
CROMO - CHROME - CHROM CHROME - CROMO - ХРОМ	DDMR348CR P 23.18
NICKEL LUCIDO - POLISHED NICKEL - POLIERNICKEL NICKEL POLI - NIQUEL BRILLANTE - НИКЕЛЬ БЛЕСТЯЩИЙ	DDMR348NK P 31.19
NICKEL NERO - BLACK NICKEL - SCHWARZ NICKEL NICKEL NOIR - NIQUEL NEGRO - ЧЕРНЫЙ НИКЕЛЬ	DDMR348NNE P 31.19
NICKEL SATINATO - SATIN NICKEL - SATINNICKEL NICKEL SATINÉ - NIQUEL SATINADO - НИКЕЛЬ САТИНИРОВАННЫЙ	DDMR348NKSA P 34.31
ORO CHIARO - LIGHT GOLD - HELLGOLD OR CLAIR - ORO CLARO - СВЕТЛОЕ ЗОЛОТО	DDMR348OT P 31.19
ORO ROSA - ROSE GOLD - ROSÉ GOLD OR ROSE - ORO ROSA - РОЗОВОЕ ЗОЛОТО	DDMR348OR P 31.19

cm L: 23 x H: 32 x D: 7,7
 L: 9" x H: 12 3/5" x D: 3"



BINARIO CON DOCSETTA E FLESSIBILE E PRESA ACQUA
 SHOWER SLIDING RAIL WITH HOSE AND HANDSET AND WATER INTAKE
 SCHIEBESTANGE MIT HANDBRAUSE DUSCHSCHLAUCH UND WASSERKUPPLUNG
 RAIL AVEC DOUCHETTE, FLEXIBLE ET PRISE D'EAU
 BARRA PARA DUCHA Y FLEXIBLE CON CONEXION A PARED
 ШТАНГА СО СКОЛЬЗЯЩЕЙ ДУШЕВОЙ ГОЛОВКОЙ, ШЛАНГОМ И ВЫПУСКОМ

ANTICO RAME - ANTIQUE COPPER - ANTIK KUPFER ANTIQUÉ CUIVRE - COBRE ENVEJECIDO - АНТИЧНАЯ МЕДЬ	UTC1518AR P 16.39
BRONZO - BRONZE - BRONZE BRONZE - BRONCE - БРОНЗА	UTC1518BR P 13.89
CROMO - CHROME - CHROM CHROME - CROMO - ХРОМ	UTC1518CR P 9.94
NICKEL LUCIDO - POLISHED NICKEL - POLIERNICKEL NICKEL POLI - NIQUEL BRILLANTE - НИКЕЛЬ БЛЕСТЯЩИЙ	UTC1518NK P 13.89
NICKEL NERO - BLACK NICKEL - SCHWARZ NICKEL NICKEL NOIR - NIQUEL NEGRO - ЧЕРНЫЙ НИКЕЛЬ	UTC1518NNE P 13.89
NICKEL SATINATO - SATIN NICKEL - SATINNICKEL NICKEL SATINÉ - NIQUEL SATINADO - НИКЕЛЬ САТИНИРОВАННЫЙ	UTC1518NKSA P 15.28
ORO CHIARO - LIGHT GOLD - HELLGOLD OR CLAIR - ORO CLARO - СВЕТЛОЕ ЗОЛОТО	UTC1518 P 13.89
ORO ROSA - ROSE GOLD - ROSÉ GOLD OR ROSE - ORO ROSA - РОЗОВОЕ ЗОЛОТО	UTC1518OR P 13.89

cm H: 78,2
 H: 30 3/4"



DEVIATORE CON MANETTA IN PORCELLANA DA INCASSO
 INSET DIVERTER WITH PORCELAIN HANDLE
 EINGEBAUTE ABLENKER MIT PORZELLANKOPF
 INVERSEUR ENCASTRÉ AVEC MANETTE EN PORCELAINE
 DESVIADOR CON MANETA EN PORCELANA PARA ENCAJE
 РАСПРЕДЕЛИТЕЛЬ ВСТРАИВАЕМЫЙ С ФАРФОРОВОЙ РУЧКОЙ

ANTICO RAME - ANTIQUE COPPER - ANTIK KUPFER ANTIQUÉ CUIVRE - COBRE ENVEJECIDO - АНТИЧНАЯ МЕДЬ	UTC1267AR P 9.95
BRONZO - BRONZE - BRONZE BRONZE - BRONCE - БРОНЗА	UTC1267BR P 8.43
CROMO - CHROME - CHROM CHROME - CROMO - ХРОМ	UTC1267CR P 5.57
NICKEL LUCIDO - POLISHED NICKEL - POLIERNICKEL NICKEL POLI - NIQUEL BRILLANTE - НИКЕЛЬ БЛЕСТЯЩИЙ	UTC1267NKS P 8.43
NICKEL NERO - BLACK NICKEL - SCHWARZ NICKEL NICKEL NOIR - NIQUEL NEGRO - ЧЕРНЫЙ НИКЕЛЬ	UTC1267NNE P 8.43
NICKEL SATINATO - SATIN NICKEL - SATINNICKEL NICKEL SATINÉ - NIQUEL SATINADO - НИКЕЛЬ САТИНИРОВАННЫЙ	UTC1267NKSA P 9.27
ORO CHIARO - LIGHT GOLD - HELLGOLD OR CLAIR - ORO CLARO - СВЕТЛОЕ ЗОЛОТО	UTC1267 P 8.43
ORO ROSA - ROSE GOLD - ROSÉ GOLD OR ROSE - ORO ROSA - РОЗОВОЕ ЗОЛОТО	UTC1267OR P 8.43



BLACK MORRIS

LISTA ACCESSORI ABBINABILI (VEDI PAGINA 572)
LIST OF MATCHING ACCESSORIES (SEE PAGE 572)
LISTE PASSENDER ACCESSOIRES (SIEHE SEITE 572)
LISTE DES ACCESSOIRES COMBINABLES (VOIR PAGE 572)
LISTADO DE ACCESORIOS CONJUNTABLES (VÉASE PÁGINA 572)
ПЕРЕЧЕНЬ СООТВЕТСТВУЮЩИХ ПРИНАДЛЕЖНОСТЕЙ (СМ. СТРАНИЦУ 572)

THE FINISHES

LE FINITURE - AUSFÜHRUNGEN - LES FINITIONS - LOS ACABADOS - ОТДЕЛКИ



ANTICO RAME
ANTIQUE COPPER
ANTIQU KUPFER
ANTIQUE CUIVRE
COBRE ENVEJECIDO
АНТИЧНАЯ МЕДЬ



BRONZO
BRONZE
BRONZE
BRONZE
BRONZE
БРОНЗА



CROMO
CHROME
CHROM
CHROME
CROMO
ХРОМ



NICKEL LUCIDO
POLISHED NICKEL
POLIERNICKEL
NICKEL POLI
NÍQUEL BRILLANTE
НИКЕЛЬ БЛЕСТЯЩИЙ



NICKEL NERO
BLACK NICKEL
SCHWARZER NICKEL
NICKEL NOIR
NÍQUEL NEGRO
ЧЕРНЫЙ НИКЕЛЬ



NICKEL SATINATO
SATIN NICKEL
SATINNICKEL
NICKEL SATINÉ
NÍQUEL SATINADO
НИКЕЛЬ САТИНИРОВАННЫЙ



ORO CHIARO
LIGHT GOLD
HELLGOLD
OR CLAIR
ORO CLARO
СВЕТЛОЕ ЗОЛОТО



ORO ROSA
ROSE GOLD
ROSE GOLD
OR ROSE
ORO ROSA
РОЗОВОЕ ЗОЛОТО

BLACK MORRIS



ANTICO RAME - ANTIQUE COPPER - ANTIK KUPFER ANTIQUE CUIVRE - COBRE ENVEJECIDO - АНТИЧНАЯ МЕДЬ	DDMRBL300AR P 29.40
BRONZO - BRONZE - BRONZE BRONZE - BRONCE - БРОНЗА	DDMRBL300BR P 24.92
CROMO - CHROME - CHROM CHROME - CROMO - ХРОМ	DDMRBL300CR P 17.20
NICKEL LUCIDO - POLISHED NICKEL - POLIERNICKEL NICKEL POLI - NIQUEL BRILLANTE - НИКЕЛЬ БЛЕСТЯЩИЙ	DDMRBL300NK P 24.92
NICKEL NERO - BLACK NICKEL - SCHWARZ NICKEL NICKEL NOIR - NIQUEL NEGRO - ЧЕРНЫЙ НИКЕЛЬ	DDMRBL300NNE P 24.92
NICKEL SATINATO - SATIN NICKEL - SATINNICKEL NICKEL SATINÉ - NIQUEL SATINADO - НИКЕЛЬ САТИНИРОВАННЫЙ	DDMRBL300NKSA P 27.41
ORO CHIARO - LIGHT GOLD - HELLGOLD OR CLAIR - ORO CLARO - СВЕТЛОЕ ЗОЛОТО	DDMRBL300OT P 24.92
ORO ROSA - ROSE GOLD - ROSÉ GOLD OR ROSE - ORO ROSA - РОЗОВОЕ ЗОЛОТО	DDMRBL300OR P 24.92

BATTERIA LAVABO 3 FORI CON SALTARELLO
3 HOLE BASIN SET WITH POP-UP WASTE
DREILOCH WASCHTISCHSATZ MIT ZUGKNOPFGARNITUR
ROBINETTERIE POUR LAVABO 3 TROUS AVEC TIRETTE
GRUPO GRIFONES LAVABO 3 HUECOS CON DESAGUE
КРАН ДЛЯ РАКОВИНЫ НА 3 ОТВЕРСТИЯ С ДОННЫМ КЛАПАНОМ



ANTICO RAME - ANTIQUE COPPER - ANTIK KUPFER ANTIQUE CUIVRE - COBRE ENVEJECIDO - АНТИЧНАЯ МЕДЬ	DDMRBL310AR P 23.16
BRONZO - BRONZE - BRONZE BRONZE - BRONCE - БРОНЗА	DDMRBL310BR P 19.62
CROMO - CHROME - CHROM CHROME - CROMO - ХРОМ	DDMRBL310CR P 13.56
NICKEL LUCIDO - POLISHED NICKEL - POLIERNICKEL NICKEL POLI - NIQUEL BRILLANTE - НИКЕЛЬ БЛЕСТЯЩИЙ	DDMRBL310NK P 19.62
NICKEL NERO - BLACK NICKEL - SCHWARZ NICKEL NICKEL NOIR - NIQUEL NEGRO - ЧЕРНЫЙ НИКЕЛЬ	DDMRBL310NNE P 19.62
NICKEL SATINATO - SATIN NICKEL - SATINNICKEL NICKEL SATINÉ - NIQUEL SATINADO - НИКЕЛЬ САТИНИРОВАННЫЙ	DDMRBL310NKSA P 21.59
ORO CHIARO - LIGHT GOLD - HELLGOLD OR CLAIR - ORO CLARO - СВЕТЛОЕ ЗОЛОТО	DDMRBL310OT P 19.62
ORO ROSA - ROSE GOLD - ROSÉ GOLD OR ROSE - ORO ROSA - РОЗОВОЕ ЗОЛОТО	DDMRBL310OR P 19.62

BATTERIA LAVABO MONOFORO CON SALTARELLO
1 HOLE BASIN SET WITH POP-UP WASTE
EINLOCH WASCHTISCHSATZ MIT ZUGKNOPFGARNITUR
ROBINETTERIE POUR LAVABO MONOTROU AVEC TIRETTE
GRUPO GRIFONES LAVABO 1 HUECO CON DESAGUE
КРАН ДЛЯ РАКОВИНЫ С 1 ОТВЕРСТИЕМ, С ДОННЫМ КЛАПАНОМ



ANTICO RAME - ANTIQUE COPPER - ANTIK KUPFER ANTIQUE CUIVRE - COBRE ENVEJECIDO - АНТИЧНАЯ МЕДЬ	DDMRBL301AAR P 31.74
BRONZO - BRONZE - BRONZE BRONZE - BRONCE - БРОНЗА	DDMRBL301ABR P 26.90
CROMO - CHROME - CHROM CHROME - CROMO - ХРОМ	DDMRBL301ACR P 18.52
NICKEL LUCIDO - POLISHED NICKEL - POLIERNICKEL NICKEL POLI - NIQUEL BRILLANTE - НИКЕЛЬ БЛЕСТЯЩИЙ	DDMRBL301ANK P 26.90
NICKEL NERO - BLACK NICKEL - SCHWARZ NICKEL NICKEL NOIR - NIQUEL NEGRO - ЧЕРНЫЙ НИКЕЛЬ	DDMRBL301ANNE P 26.90
NICKEL SATINATO - SATIN NICKEL - SATINNICKEL NICKEL SATINÉ - NIQUEL SATINADO - НИКЕЛЬ САТИНИРОВАННЫЙ	DDMRBL301ANKSA P 29.59
ORO CHIARO - LIGHT GOLD - HELLGOLD OR CLAIR - ORO CLARO - СВЕТЛОЕ ЗОЛОТО	DDMRBL301AOT P 26.90
ORO ROSA - ROSE GOLD - ROSÉ GOLD OR ROSE - ORO ROSA - РОЗОВОЕ ЗОЛОТО	DDMRBL301AOR P 26.90

BATTERIA LAVABO 3 FORI CON SALTARELLO E BOCCA D'EROGAZIONE ALTA
3 HOLE BASIN SET WITH POP-UP WASTE AND LONGER SPOUT
DREILOCH WASCHTISCHSATZ MIT GELENKIGEM AUSLAUF
ROBINETTERIE POUR LAVABO 3 TROUS AVEC TIRETTE ET BEC VERSEUR HAUT
GRUPO GRIFONES LAVABO 3 HUECOS CON DESAGUE Y BOCA DE EROGACION ALTA
КРАН ДЛЯ РАКОВИНЫ НА 3 ОТВЕРСТИЯ С ДОННЫМ КЛАПАНОМ И ВЫСОКИМ ИЗЛИВОМ

BLACK MORRIS



ANTICO RAME - ANTIQUE COPPER - ANTIK KUPFER ANTIQUE CUIVRE - COBRE ENVEJECIDO - АНТИЧНАЯ МЕДЬ	DDMRBL312AR P 29.40
BRONZO - BRONZE - BRONZE BRONZE - BRONCE - БРОНЗА	DDMRBL312BR P 24.92
CROMO - CHROME - CHROM CHROME - CROMO - ХРОМ	DDMRBL312CR P 17.20
NICKEL LUCIDO - POLISHED NICKEL - POLIERNICKEL NICKEL POLI - NIQUEL BRILLANTE - НИКЕЛЬ БЛЕСТЯЩИЙ	DDMRBL312NK P 24.92
NICKEL NERO - BLACK NICKEL - SCHWARZ NICKEL NICKEL NOIR - NIQUEL NEGRO - ЧЕРНЫЙ НИКЕЛЬ	DDMRBL312NNE P 24.92
NICKEL SATINATO - SATIN NICKEL - SATINNICKEL NICKEL SATINÉ - NIQUEL SATINADO - НИКЕЛЬ САТИНИРОВАННЫЙ	DDMRBL312NKSA P 27.41
ORO CHIARO - LIGHT GOLD - HELLGOLD OR CLAIR - ORO CLARO - СВЕТЛОЕ ЗОЛОТО	DDMRBL312OT P 24.92
ORO ROSA - ROSE GOLD - ROSÉ GOLD OR ROSE - ORO ROSA - РОЗОВОЕ ЗОЛОТО	DDMRBL312OR P 24.92

BATTERIA BIDET 3 FORI CON SALTARELLO
3 HOLE BIDET SET WITH POP-UP WASTE
DREILOCH BIDETSATZ MIT ZUGKNOPFGARNITUR
ROBINETTERIE POUR BIDET 3 TROUS AVEC TIRETTE
GRUPO GRIFONES BIDÉ 3 HUECOS CON DESAGUE
КРАН ДЛЯ БИДЕ НА 3 ОТВЕРСТИЯ С ДОННЫМ КЛАПАНОМ



ANTICO RAME - ANTIQUE COPPER - ANTIK KUPFER ANTIQUE CUIVRE - COBRE ENVEJECIDO - АНТИЧНАЯ МЕДЬ	DDMRBL320AR P 23.16
BRONZO - BRONZE - BRONZE BRONZE - BRONCE - БРОНЗА	DDMRBL320BR P 19.62
CROMO - CHROME - CHROM CHROME - CROMO - ХРОМ	DDMRBL320CR P 13.56
NICKEL LUCIDO - POLISHED NICKEL - POLIERNICKEL NICKEL POLI - NIQUEL BRILLANTE - НИКЕЛЬ БЛЕСТЯЩИЙ	DDMRBL320NK P 19.62
NICKEL NERO - BLACK NICKEL - SCHWARZ NICKEL NICKEL NOIR - NIQUEL NEGRO - ЧЕРНЫЙ НИКЕЛЬ	DDMRBL320NNE P 19.62
NICKEL SATINATO - SATIN NICKEL - SATINNICKEL NICKEL SATINÉ - NIQUEL SATINADO - НИКЕЛЬ САТИНИРОВАННЫЙ	DDMRBL320NKSA P 21.59
ORO CHIARO - LIGHT GOLD - HELLGOLD OR CLAIR - ORO CLARO - СВЕТЛОЕ ЗОЛОТО	DDMRBL320OT P 19.62
ORO ROSA - ROSE GOLD - ROSÉ GOLD OR ROSE - ORO ROSA - РОЗОВОЕ ЗОЛОТО	DDMRBL320OR P 19.62

BATTERIA BIDET MONOFORO CON SALTARELLO
1 HOLE BIDET SET WITH POP-UP WASTE
EINLOCH BIDETSATZ MIT ZUGKNOPFGARNITUR
ROBINETTERIE POUR BIDET MONOTROU AVEC TIRETTE
GRUPO GRIFONES BIDÉ 1 HUECO CON DESAGUE
КРАН ДЛЯ БИДЕ С 1 ОТВЕРСТИЕМ, С ДОННЫМ КЛАПАНОМ



ANTICO RAME - ANTIQUE COPPER - ANTIK KUPFER ANTIQUE CUIVRE - COBRE ENVEJECIDO - АНТИЧНАЯ МЕДЬ	DDMRBL333MAR P 36.69
BRONZO - BRONZE - BRONZE BRONZE - BRONCE - БРОНЗА	DDMRBL333MBR P 31.09
CROMO - CHROME - CHROM CHROME - CROMO - ХРОМ	DDMRBL333MCR P 21.39
NICKEL LUCIDO - POLISHED NICKEL - POLIERNICKEL NICKEL POLI - NIQUEL BRILLANTE - НИКЕЛЬ БЛЕСТЯЩИЙ	DDMRBL333MKNK P 31.09
NICKEL NERO - BLACK NICKEL - SCHWARZ NICKEL NICKEL NOIR - NIQUEL NEGRO - ЧЕРНЫЙ НИКЕЛЬ	DDMRBL333MNNK P 31.09
NICKEL SATINATO - SATIN NICKEL - SATINNICKEL NICKEL SATINÉ - NIQUEL SATINADO - НИКЕЛЬ САТИНИРОВАННЫЙ	DDMRBL333MKNKSA P 34.20
ORO CHIARO - LIGHT GOLD - HELLGOLD OR CLAIR - ORO CLARO - СВЕТЛОЕ ЗОЛОТО	DDMRBL333MOT P 31.09
ORO ROSA - ROSE GOLD - ROSÉ GOLD OR ROSE - ORO ROSA - РОЗОВОЕ ЗОЛОТО	DDMRBL333MOR P 31.09

GRUPPO VASCA A MURO CON DOCCETTA E FLESSIBILE
BATH SHOWER MIXER - WALL MOUNTED WITH HOSE AND HANDSET
WANDDUSCHSATZ MIT HANDBRAUSE UND DUSCHSCHLAUCH
ROBINETTERIE POUR BAIGNOIRE MURAL AVEC DOUCHETTE ET FLEXIBLE
GRUPO GRIFONES BAÑERA PARA MONTAJE A PARED CON TELEDUCHA Y FLEXIBILE
КРАН ДЛЯ ВАННЫ НАСТЕННЫЙ, С ЛЕЙКОЙ И ШЛАНГОМ

BLACK MORRIS



GRUPPO VASCA PER MONTAGGIO BORDOVASCA CON DOCCETTA E FLESSIBILE
 BATH AND SHOWER MIXER - DECK MOUNTED WITH HOSE AND HANDSET
 BADEWANNENSATZ ZUR MONTAGE AUF BADEWANNENRAND MIT HANDBRAUSE UND DUSCHSCHLAUCH
 ROBINETTERIE POUR BAIGNOIRE POUR MONTAGE AU BORD DU BASSIN AVEC DOUCHETTE ET FLEXIBLE
 GRUPO GRIFONES BAÑERA PARA MONTAJE SOBRE BAÑERA CON TELEDOCHA Y FLEXIBILE
 КОМПЛЕКТ ДЛЯ ВАННЫ. УСТАНОВЛИВАЕМЫЙ НА БОРТ, С ЛЕЙКОЙ И ШЛАНГОМ

ANTICO RAME - ANTIQUE COPPER - ANTIK KUPFER ANTIQUE CUIVRE - COBRE ENVEJECIDO - АНТИЧНАЯ МЕДЬ	MRBL333/BAR P 47.09
BRONZO - BRONZE - BRONZE BRONZE - BRONCE - БРОНЗА	MRBL333/BBR P 39.91
CROMO - CHROME - CHROM CHROME - CROMO - ХРОМ	MRBL333/BCR P 27.56
NICKEL LUCIDO - POLISHED NICKEL - POLIERNICKEL NICKEL POLI - NIQUEL BRILLANTE - НИКЕЛЬ БЛЕСТЯЩИЙ	MRBL333/BNK P 39.91
NICKEL NERO - BLACK NICKEL - SCHWARZ NICKEL NICKEL NOIR - NIQUEL NEGRO - ЧЕРНЫЙ НИКЕЛЬ	MRBL333/BNNE P 39.91
NICKEL SATINATO - SATIN NICKEL - SATINICKEL NICKEL SATINÉ - NIQUEL SATINADO - НИКЕЛЬ САТИНИРОВАННЫЙ	MRBL333/BNKSA P 43.90
ORO CHIARO - LIGHT GOLD - HELLGOLD OR CLAIR - ORO CLARO - СВЕТЛОЕ ЗОЛОТО	MRBL333/BOT P 39.91
ORO ROSA - ROSE GOLD - ROSÉ GOLD OR ROSE - ORO ROSA - РОЗОВОЕ ЗОЛОТО	MRBL333/BOR P 39.91



GAMBE A TERRA PER MONTAGGIO GRUPPO VASCA MRBL333/B
 FREE STANDING LEGS FOR BATH AND SHOWER MIXER MRBL333/B
 BODENBEINE FÜR BADEWANNENSATZ MRBL333/B
 JAMBES À TERRE POUR MONTAGE ROBINETTERIE MRBL333/B
 COLUMNA GRIFERIA PARA MONTAJE GRUPO BAÑERA MRBL333/B
 НОЖКИ НАПОЛЬНЫЕ ДЛЯ МОНТАЖА КОМПЛЕКТА ДЛЯ ВАННЫ MRBL333/B

ANTICO RAME - ANTIQUE COPPER - ANTIK KUPFER ANTIQUE CUIVRE - COBRE ENVEJECIDO - АНТИЧНАЯ МЕДЬ	MARFRGTAR P 22.55
BRONZO - BRONZE - BRONZE BRONZE - BRONCE - БРОНЗА	MARFRGTBR P 19.11
CROMO - CHROME - CHROM CHROME - CROMO - ХРОМ	MARFRGTCR P 17.02
NICKEL LUCIDO - POLISHED NICKEL - POLIERNICKEL NICKEL POLI - NIQUEL BRILLANTE - НИКЕЛЬ БЛЕСТЯЩИЙ	MARFRGTNKS P 19.11
NICKEL NERO - BLACK NICKEL - SCHWARZ NICKEL NICKEL NOIR - NIQUEL NEGRO - ЧЕРНЫЙ НИКЕЛЬ	MARFRGTNNE P 19.11
NICKEL SATINATO - SATIN NICKEL - SATINICKEL NICKEL SATINÉ - NIQUEL SATINADO - НИКЕЛЬ САТИНИРОВАННЫЙ	MARFRGTNKS P 21.02
ORO CHIARO - LIGHT GOLD - HELLGOLD OR CLAIR - ORO CLARO - СВЕТЛОЕ ЗОЛОТО	MARFRGT P 19.11
ORO ROSA - ROSE GOLD - ROSÉ GOLD OR ROSE - ORO ROSA - РОЗОВОЕ ЗОЛОТО	MARFRGTOR P 19.11

cm Ø: 8,8 x H: 81,3
 Ø: 3 1/2" x H: 32"



KIT COLLEGAMENTO PER GAMBE A TERRA MARFRGT-MRBL333/B
 MATCHING KIT FOR FREE STANDING LEGS MARFRGT-MRBL333/B
 MONTAGE-SET FÜR STANDBEINE MARFRGT-MRBL333/B
 SET BRANCHEMENT POUR PIEDS À TERRE MARFRGT-MRBL333/B
 KIT QUE EMPAREJA PARA LAS COLUMNAS GRIFERIAS MARFRGT-MRBL333/B
 НАБОР СОЕДИНИТЕЛЬНЫЙ ДЛЯ НАПОЛЬНЫХ НОЖЕК MARFRGT-MRBL333/B

cm L: 4 x H: 6,6 x D: 12
 L: 1 5/8" x H: 2 5/8" x D: 4 3/4"

ANTICO RAME - ANTIQUE COPPER - ANTIK KUPFER ANTIQUE CUIVRE - COBRE ENVEJECIDO - АНТИЧНАЯ МЕДЬ	MARFCAR P 4.89
BRONZO - BRONZE - BRONZE BRONZE - BRONCE - БРОНЗА	MARFCBR P 4.14
CROMO - CHROME - CHROM CHROME - CROMO - ХРОМ	MARFCCR P 3.56
NICKEL LUCIDO - POLISHED NICKEL - POLIERNICKEL NICKEL POLI - NIQUEL BRILLANTE - НИКЕЛЬ БЛЕСТЯЩИЙ	MARFCNK P 4.14
NICKEL NERO - BLACK NICKEL - SCHWARZ NICKEL NICKEL NOIR - NIQUEL NEGRO - ЧЕРНЫЙ НИКЕЛЬ	MARFCNNE P 4.14
NICKEL SATINATO - SATIN NICKEL - SATINICKEL NICKEL SATINÉ - NIQUEL SATINADO - НИКЕЛЬ САТИНИРОВАННЫЙ	MARFCNKS P 4.55
ORO CHIARO - LIGHT GOLD - HELLGOLD OR CLAIR - ORO CLARO - СВЕТЛОЕ ЗОЛОТО	MARFCOT P 4.14
ORO ROSA - ROSE GOLD - ROSÉ GOLD OR ROSE - ORO ROSA - РОЗОВОЕ ЗОЛОТО	MARFCOR P 4.14

BLACK MORRIS



RUBINETTO D'ARRESTO SINGOLO
 SINGLE CUT-OFF TAP, WALL MOUNTED
 ABSPERRHAHN EINZELNER
 ROBINET D'ARRÊT
 LLAVE DE PASO SIMPLE
 КРАН ЗАПОРНЫЙ ОДИНАРНЫЙ

ANTICO RAME - ANTIQUE COPPER - ANTIK KUPFER ANTIQUE CUIVRE - COBRE ENVEJECIDO - АНТИЧНАЯ МЕДЬ	DDMRBL366AR P 9.50
BRONZO - BRONZE - BRONZE BRONZE - BRONCE - БРОНЗА	DDMRBL366BR P 8.05
CROMO - CHROME - CHROM CHROME - CROMO - ХРОМ	DDMRBL366CR P 5.51
NICKEL LUCIDO - POLISHED NICKEL - POLIERNICKEL NICKEL POLI - NIQUEL BRILLANTE - НИКЕЛЬ БЛЕСТЯЩИЙ	DDMRBL366NK P 8.05
NICKEL NERO - BLACK NICKEL - SCHWARZ NICKEL NICKEL NOIR - NIQUEL NEGRO - ЧЕРНЫЙ НИКЕЛЬ	DDMRBL366NNE P 8.05
NICKEL SATINATO - SATIN NICKEL - SATINICKEL NICKEL SATINÉ - NIQUEL SATINADO - НИКЕЛЬ САТИНИРОВАННЫЙ	DDMRBL366NKS P 8.85
ORO CHIARO - LIGHT GOLD - HELLGOLD OR CLAIR - ORO CLARO - СВЕТЛОЕ ЗОЛОТО	DDMRBL366OT P 8.05
ORO ROSA - ROSE GOLD - ROSÉ GOLD OR ROSE - ORO ROSA - РОЗОВОЕ ЗОЛОТО	DDMRBL366OR P 8.05



BOCCA D'EROGAZIONE SINGOLA A PARETE PER LAVABO
 BASIN SINGLE FLOW SPOUT, WALL MOUNTED
 EINZELNES AUSFLUSSROHR, WANDAUSLAUF FÜR WASCHEBCKEN
 BEC VERSEUR SIMPLE, MURAL POUR VASQUE
 BOCA DE EROGACION SENCILLA, A PARED PARA LAVABO
 ИЗЛИВ ОДИНАРНЫЙ НАСТЕННЫЙ ДЛЯ РАКОВИНЫ

cm L: 6 x H: 10 x D: 20,3
 L: 2 1/3" x H: 4" x D: 8"

ANTICO RAME - ANTIQUE COPPER - ANTIK KUPFER ANTIQUE CUIVRE - COBRE ENVEJECIDO - АНТИЧНАЯ МЕДЬ	AQ5901AR P 7.94
BRONZO - BRONZE - BRONZE BRONZE - BRONCE - БРОНЗА	AQ5901BR P 6.73
CROMO - CHROME - CHROM CHROME - CROMO - ХРОМ	AQ5901CR P 4.81
NICKEL LUCIDO - POLISHED NICKEL - POLIERNICKEL NICKEL POLI - NIQUEL BRILLANTE - НИКЕЛЬ БЛЕСТЯЩИЙ	AQ5901NKS P 6.73
NICKEL NERO - BLACK NICKEL - SCHWARZ NICKEL NICKEL NOIR - NIQUEL NEGRO - ЧЕРНЫЙ НИКЕЛЬ	AQ5901NNE P 6.73
NICKEL SATINATO - SATIN NICKEL - SATINICKEL NICKEL SATINÉ - NIQUEL SATINADO - НИКЕЛЬ САТИНИРОВАННЫЙ	AQ5901NKS P 7.40
ORO CHIARO - LIGHT GOLD - HELLGOLD OR CLAIR - ORO CLARO - СВЕТЛОЕ ЗОЛОТО	AQ5901OT P 6.73
ORO ROSA - ROSE GOLD - ROSÉ GOLD OR ROSE - ORO ROSA - РОЗОВОЕ ЗОЛОТО	AQ5901OR P 6.73



BRACCIO DOCCIA
 SHOWER ARM
 DUSCHEARM
 BRAS DE DOUCHE
 BRAZO DUCHA
 КРОНШТЕЙН ДЛЯ ДУША

cm L: 8 x H: 11,2 x D: 38
 L: 3 1/7" x H: 4 2/5" x D: 15"

BLACK MORRIS



SOFFIONE DOCCIA CON DISCO ANTICALCARE
 RUB CLEAN SHOWER ROSE
 KOPFBRAUSE MIT ANTIKALKSCHEIBE
 POMME DOUCHE AVEC DISQUE ANTICALCAIRE
 CABEZAL DUCHA CON DISCO ANTICALCAREO
 ДУШЕВАЯ ГОЛОВКА С ЗАЩИТОЙ ОТ НАКИПИ

ANTICO RAME - ANTIQUE COPPER - ANTIK KUPFER ANTIQUE CUIVRE - COBRE ENVEJECIDO - АНТИЧНАЯ МЕДЬ	AQ5120/SNAR-RC P 10.50
BRONZO - BRONZE - BRONZE BRONZE - BRONCE - БРОНЗА	AQ5120/SNBR-RC P 8.90
CROMO - CHROME - CHROM CHROME - CROMO - ХРОМ	AQ5120/SNCR-RC P 7.56
NICKEL LUCIDO - POLISHED NICKEL - POLIERNICKEL NICKEL POLI - NIQUEL BRILLANTE - НИКЕЛЬ БЛЕСТЯЩИЙ	AQ5120/SNNK-RC P 8.90
NICKEL NERO - BLACK NICKEL - SCHWARZ NICKEL NICKEL NOIR - NIQUEL NEGRO - ЧЕРНЫЙ НИКЕЛЬ	AQ5120/SNNNE-RC P 8.90
NICKEL SATINATO - SATIN NICKEL - SATINNICKEL NICKEL SATINÉ - NIQUEL SATINADO - НИКЕЛЬ САТИНИРОВАННЫЙ	AQ5120/SNNKSA-RC P 9.79
ORO CHIARO - LIGHT GOLD - HELLGOLD OR CLAIR - ORO CLARO - СВЕТЛОЕ ЗОЛОТО	AQ5120/SNOT-RC P 8.90
ORO ROSA - ROSE GOLD - ROSÉ GOLD OR ROSE - ORO ROSA - РОЗОВОЕ ЗОЛОТО	AQ5120/SNOR-RC P 8.90

cm L: 20 x H: 13,5 x D: 20
 L: 7 7/8" x H: 5 3/8" x D: 7 7/8"

BLACK MORRIS



DOCCETTA FLESSIBILE CON GANCIO A PARETE E PRESA ACQUA
 SHOWER SET: LONG HOSE, HANDSET, WALL BRACKET AND WATER INTAKE
 DUSCHSATZ: DUSCHSCHLAUCH, HANDBRAUSE, MAUERHAKEN UND WASSERKUPPLUNG
 DOUCHETTE FLEXIBLE AVEC CROCHET MURAL ET PRISE D'EAU
 TELEDUCHA FLEXIBLE CON GANCHO A PARED Y CONEXION
 ЛЕЙКА С ГИБКИМ ШЛАНГОМ, ДЕРЖАТЕЛЕМ И ВЫПУСКОМ

ANTICO RAME - ANTIQUE COPPER - ANTIK KUPFER ANTIQUE CUIVRE - COBRE ENVEJECIDO - АНТИЧНАЯ МЕДЬ	UTC1220ARBL P 9.22
BRONZO - BRONZE - BRONZE BRONZE - BRONCE - БРОНЗА	UTC1220BRBL P 7.81
CROMO - CHROME - CHROM CHROME - CROMO - ХРОМ	UTC1220CRBL P 4.99
NICKEL LUCIDO - POLISHED NICKEL - POLIERNICKEL NICKEL POLI - NIQUEL BRILLANTE - НИКЕЛЬ БЛЕСТЯЩИЙ	UTC1220NKSBL P 7.81
NICKEL NERO - BLACK NICKEL - SCHWARZ NICKEL NICKEL NOIR - NIQUEL NEGRO - ЧЕРНЫЙ НИКЕЛЬ	UTC1220NNEBL P 7.81
NICKEL SATINATO - SATIN NICKEL - SATINNICKEL NICKEL SATINÉ - NIQUEL SATINADO - НИКЕЛЬ САТИНИРОВАННЫЙ	UTC1220NKSABL P 8.59
ORO CHIARO - LIGHT GOLD - HELLGOLD OR CLAIR - ORO CLARO - СВЕТЛОЕ ЗОЛОТО	UTC1220BL P 7.81
ORO ROSA - ROSE GOLD - ROSÉ GOLD OR ROSE - ORO ROSA - РОЗОВОЕ ЗОЛОТО	UTC1220ORBL P 7.81

cm L: 7 x H: 25,8 x D: 7,4
 L: 2 3/4" x H: 10 1/8" x D: 2 7/8"



GRUPPO DOCCIA DA PARETE CON DEVIATORE DUE VIE
 SHOWER SET, WALL MOUNTED WITH TWO WAY DIVERTER
 WANDMONTIERTES DUSCHSET MIT ZWEI WEGE-UMLEITER ABLEITER
 GROUPE DOUCHE MURAL AVEC DEVIATEUR A DEUX VOIES
 SET DE DUCHA DE PARED CON DESVIADOR DE DOS VIAS
 СМЕСИТЕЛЬ ДЛЯ ДУША НАСТЕННЫЙ С РАСПРЕДЕЛИТЕЛЕМ НА 2 ВЫХОДА

ANTICO RAME - ANTIQUE COPPER - ANTIK KUPFER ANTIQUE CUIVRE - COBRE ENVEJECIDO - АНТИЧНАЯ МЕДЬ	DDMRBL348AR P 36.80
BRONZO - BRONZE - BRONZE BRONZE - BRONCE - БРОНЗА	DDMRBL348BR P 31.19
CROMO - CHROME - CHROM CHROME - CROMO - ХРОМ	DDMRBL348CR P 23.18
NICKEL LUCIDO - POLISHED NICKEL - POLIERNICKEL NICKEL POLI - NIQUEL BRILLANTE - НИКЕЛЬ БЛЕСТЯЩИЙ	DDMRBL348NK P 31.19
NICKEL NERO - BLACK NICKEL - SCHWARZ NICKEL NICKEL NOIR - NIQUEL NEGRO - ЧЕРНЫЙ НИКЕЛЬ	DDMRBL348NNE P 31.19
NICKEL SATINATO - SATIN NICKEL - SATINNICKEL NICKEL SATINÉ - NIQUEL SATINADO - НИКЕЛЬ САТИНИРОВАННЫЙ	DDMRBL348NKS P 34.31
ORO CHIARO - LIGHT GOLD - HELLGOLD OR CLAIR - ORO CLARO - СВЕТЛОЕ ЗОЛОТО	DDMRBL348OT P 31.19
ORO ROSA - ROSE GOLD - ROSÉ GOLD OR ROSE - ORO ROSA - РОЗОВОЕ ЗОЛОТО	DDMRBL348OR P 31.19

cm L: 23 x H: 32 x D: 7,7
 L: 9" x H: 12 3/5" x D: 3"



BINARIO CON DOCCETTA E FLESSIBILE E PRESA ACQUA
 SHOWER SLIDING RAIL WITH HOSE AND HANDSET AND WATER INTAKE
 SCHIEBESTANGE MIT HANDBRAUSE DUSCHSCHLAUCH UND WASSERKUPPLUNG
 RAIL AVEC DOUCHETTE, FLEXIBLE ET PRISE D'EAU
 BARRA PARA DUCHA Y FLEXIBLE CON CONEXION A PARED
 ШТАНГА СО СКОЛЬЗЯЩЕЙ ДУШЕВОЙ ГОЛОВКОЙ, ШЛАНГОМ И ВЫПУСКОМ

ANTICO RAME - ANTIQUE COPPER - ANTIK KUPFER ANTIQUE CUIVRE - COBRE ENVEJECIDO - АНТИЧНАЯ МЕДЬ	UTC1518ARNE P 16.39
BRONZO - BRONZE - BRONZE BRONZE - BRONCE - БРОНЗА	UTC1518BRNE P 13.89
CROMO - CHROME - CHROM CHROME - CROMO - ХРОМ	UTC1518CRNE P 9.94
NICKEL LUCIDO - POLISHED NICKEL - POLIERNICKEL NICKEL POLI - NIQUEL BRILLANTE - НИКЕЛЬ БЛЕСТЯЩИЙ	UTC1518NKNE P 13.89
NICKEL NERO - BLACK NICKEL - SCHWARZ NICKEL NICKEL NOIR - NIQUEL NEGRO - ЧЕРНЫЙ НИКЕЛЬ	UTC1518NNE P 13.89
NICKEL SATINATO - SATIN NICKEL - SATINNICKEL NICKEL SATINÉ - NIQUEL SATINADO - НИКЕЛЬ САТИНИРОВАННЫЙ	UTC1518NKSANE P 15.28
ORO CHIARO - LIGHT GOLD - HELLGOLD OR CLAIR - ORO CLARO - СВЕТЛОЕ ЗОЛОТО	UTC1518NE P 13.89
ORO ROSA - ROSE GOLD - ROSÉ GOLD OR ROSE - ORO ROSA - РОЗОВОЕ ЗОЛОТО	UTC1518ORNE P 13.89

cm H: 78,2
 H: 30 3/4"



DEVIATORE CON MANETTA IN PORCELLANA DA INCASSO
 INSET DIVERTER WITH PORCELAIN HANDLE
 EINGEBAUTE ABLENKER MIT PORZELLANKOPF
 INVERSEUR ENCASTRE AVEC MANETTE EN PORCELAINE
 DESVIADOR CON MANETA EN PORCELANA PARA ENCAJE
 РАСПРЕДЕЛИТЕЛЬ ВСТРАИВАЕМЫЙ С ФАРФОРОВОЙ РУЧКОЙ

ANTICO RAME - ANTIQUE COPPER - ANTIK KUPFER ANTIQUE CUIVRE - COBRE ENVEJECIDO - АНТИЧНАЯ МЕДЬ	UTC1267ARNE P 9.95
BRONZO - BRONZE - BRONZE BRONZE - BRONCE - БРОНЗА	UTC1267BRNE P 8.43
CROMO - CHROME - CHROM CHROME - CROMO - ХРОМ	UTC1267CRNE P 5.57
NICKEL LUCIDO - POLISHED NICKEL - POLIERNICKEL NICKEL POLI - NIQUEL BRILLANTE - НИКЕЛЬ БЛЕСТЯЩИЙ	UTC1267NKNE P 8.43
NICKEL NERO - BLACK NICKEL - SCHWARZ NICKEL NICKEL NOIR - NIQUEL NEGRO - ЧЕРНЫЙ НИКЕЛЬ	UTC1267NNE P 8.43
NICKEL SATINATO - SATIN NICKEL - SATINNICKEL NICKEL SATINÉ - NIQUEL SATINADO - НИКЕЛЬ САТИНИРОВАННЫЙ	UTC1267NKSANE P 9.27
ORO CHIARO - LIGHT GOLD - HELLGOLD OR CLAIR - ORO CLARO - СВЕТЛОЕ ЗОЛОТО	UTC1267NE P 8.43
ORO ROSA - ROSE GOLD - ROSÉ GOLD OR ROSE - ORO ROSA - РОЗОВОЕ ЗОЛОТО	UTC1267ORNE P 8.43



TIME

LISTA ACCESSORI ABBINABILI (VEDI PAGINA 572)
LIST OF MATCHING ACCESSORIES (SEE PAGE 572)
LISTE PASSENDER ACCESSOIRES (SIEHE SEITE 572)
LISTE DES ACCESSOIRES COMBINABLES (VOIR PAGE 572)
LISTADO DE ACCESORIOS CONJUNTABLES (VÉASE PÁGINA 572)
ПЕРЕЧЕНЬ СООТВЕТСТВУЮЩИХ ПРИНАДЛЕЖНОСТЕЙ (СМ. СТРАНИЦУ 572)

THE FINISHES

LE FINITURE - AUSFÜHRUNGEN - LES FINITIONS - LOS ACABADOS - ОТДЕЛКИ



ANTICO RAME
ANTIQUE COPPER
ANTIQU KUPFER
ANTIQUE CUIVRE
COBRE ENVEJECIDO
АНТИЧНАЯ МЕДЬ



BRONZO
BRONZE
BRONZE
BRONZE
BRONZE
БРОНЗА



CROMO
CHROME
CHROM
CHROME
CROMO
ХРОМ



NICKEL LUCIDO
POLISHED NICKEL
POLIERNICKEL
NICKEL POLI
NIQUEL BRILLANTE
НИКЕЛЬ БЛЕСТЯЩИЙ



NICKEL NERO
BLACK NICKEL
SCHWARZER NICKEL
NICKEL NOIR
NIQUEL NEGRO
ЧЕРНЫЙ НИКЕЛЬ



NICKEL SATINATO
SATIN NICKEL
SATINNICKEL
NICKEL SATINÉ
NIQUEL SATINADO
НИКЕЛЬ САТИНИРОВАННЫЙ



ORO CHIARO
LIGHT GOLD
HELLGOLD
OR CLAIR
ORO CLARO
СВЕТЛОЕ ЗОЛОТО



ORO ROSA
ROSE GOLD
ROSE GOLD
OR ROSE
ORO ROSA
РОЗОВОЕ ЗОЛОТО

TIME



BATTERIA LAVABO 3 FORI CON SALTARELLO
 3 HOLE BASIN SET WITH POP-UP WASTE
 DREILOCH WASCHTISCHSATZ MIT ZUGKNOPFGARNITUR
 ROBINETTERIE POUR LAVABO 3 TROUS AVEC TIRETTE
 GRUPO GRIFONES LAVABO 3 HUECOS CON DESAGUE
 КРАН ДЛЯ РАКОВИНЫ НА 3 ОТВЕРСТИЯ С ДОННЫМ КЛАПАНОМ

ANTICO RAME - ANTIQUE COPPER - ANTIK KUPFER ANTIQUE CUIVRE - COBRE ENVEJECIDO - АНТИЧНАЯ МЕДЬ	2TIME200AR P 24.50
BRONZO - BRONZE - BRONZE BRONZE - BRONCE - БРОНЗА	2TIME200BR P 21.61
CROMO - CHROME - CHROM CHROME - CROMO - ХРОМ	2TIME200CR P 12.70
NICKEL LUCIDO - POLISHED NICKEL - POLIERNICKEL NICKEL POLI - NIQUEL BRILLANTE - НИКЕЛЬ БЛЕСТЯЩИЙ	2TIME200NKS P 21.61
NICKEL NERO - BLACK NICKEL - SCHWARZ NICKEL NICKEL NOIR - NIQUEL NEGRO - ЧЕРНЫЙ НИКЕЛЬ	2TIME200NNE P 21.61
NICKEL SATINATO - SATIN NICKEL - SATINICKEL NICKEL SATINÉ - NIQUEL SATINADO - НИКЕЛЬ САТИНИРОВАННЫЙ	2TIME200NKSA P 23.77
ORO CHIARO - LIGHT GOLD - HELLGOLD OR CLAIR - ORO CLARO - СВЕТЛОЕ ЗОЛОТО	2TIME200OT P 21.61
ORO ROSA - ROSE GOLD - ROSÉ GOLD OR ROSE - ORO ROSA - РОЗОВОЕ ЗОЛОТО	2TIME200OR P 21.61



BATTERIA LAVABO MONOFORO CON SALTARELLO
 1 HOLE BASIN SET WITH POP-UP WASTE
 EINLOCH WASCHTISCHSATZ MIT ZUGKNOPFGARNITUR
 ROBINETTERIE POUR LAVABO MONOTROU AVEC TIRETTE
 GRUPO GRIFONES LAVABO 1 HUECO CON DESAGUE
 КРАН ДЛЯ РАКОВИНЫ С 1 ОТВЕРСТИЕМ, С ДОННЫМ КЛАПАНОМ

ANTICO RAME - ANTIQUE COPPER - ANTIK KUPFER ANTIQUE CUIVRE - COBRE ENVEJECIDO - АНТИЧНАЯ МЕДЬ	2TIME210AR P 20.69
BRONZO - BRONZE - BRONZE BRONZE - BRONCE - БРОНЗА	2TIME210BR P 17.53
CROMO - CHROME - CHROM CHROME - CROMO - ХРОМ	2TIME210CR P 9.89
NICKEL LUCIDO - POLISHED NICKEL - POLIERNICKEL NICKEL POLI - NIQUEL BRILLANTE - НИКЕЛЬ БЛЕСТЯЩИЙ	2TIME210NKS P 17.53
NICKEL NERO - BLACK NICKEL - SCHWARZ NICKEL NICKEL NOIR - NIQUEL NEGRO - ЧЕРНЫЙ НИКЕЛЬ	2TIME210NNE P 17.53
NICKEL SATINATO - SATIN NICKEL - SATINICKEL NICKEL SATINÉ - NIQUEL SATINADO - НИКЕЛЬ САТИНИРОВАННЫЙ	2TIME210NKSA P 19.28
ORO CHIARO - LIGHT GOLD - HELLGOLD OR CLAIR - ORO CLARO - СВЕТЛОЕ ЗОЛОТО	2TIME210OT P 17.53
ORO ROSA - ROSE GOLD - ROSÉ GOLD OR ROSE - ORO ROSA - РОЗОВОЕ ЗОЛОТО	2TIME210OR P 17.53



BATTERIA BIDET MONOFORO CON SALTARELLO
 1 HOLE BIDET SET WITH POP-UP WASTE
 EINLOCH BIDETSATZ MIT ZUGKNOPFGARNITUR
 ROBINETTERIE POUR BIDET MONOTROU AVEC TIRETTE
 GRUPO GRIFONES BIDÉ 1 HUECO CON DESAGUE
 КРАН ДЛЯ БИДЕ С 1 ОТВЕРСТИЕМ, С ДОННЫМ КЛАПАНОМ

ANTICO RAME - ANTIQUE COPPER - ANTIK KUPFER ANTIQUE CUIVRE - COBRE ENVEJECIDO - АНТИЧНАЯ МЕДЬ	2TIME220AR P 20.69
BRONZO - BRONZE - BRONZE BRONZE - BRONCE - БРОНЗА	2TIME220BR P 17.53
CROMO - CHROME - CHROM CHROME - CROMO - ХРОМ	2TIME220CR P 9.89
NICKEL LUCIDO - POLISHED NICKEL - POLIERNICKEL NICKEL POLI - NIQUEL BRILLANTE - НИКЕЛЬ БЛЕСТЯЩИЙ	2TIME220NK P 17.53
NICKEL NERO - BLACK NICKEL - SCHWARZ NICKEL NICKEL NOIR - NIQUEL NEGRO - ЧЕРНЫЙ НИКЕЛЬ	2TIME220NNE P 17.53
NICKEL SATINATO - SATIN NICKEL - SATINICKEL NICKEL SATINÉ - NIQUEL SATINADO - НИКЕЛЬ САТИНИРОВАННЫЙ	2TIME220NKSA P 19.28
ORO CHIARO - LIGHT GOLD - HELLGOLD OR CLAIR - ORO CLARO - СВЕТЛОЕ ЗОЛОТО	2TIME220OT P 17.53
ORO ROSA - ROSE GOLD - ROSÉ GOLD OR ROSE - ORO ROSA - РОЗОВОЕ ЗОЛОТО	2TIME220OR P 17.53

TIME



GRUPPO A MURO PER LAVABO
 BASIN MIXER, WALL MOUNTED
 WANDDUSCHSATZ FÜR WASCHBECKEN
 ROBINETTERIE MURAL POUR VASQUE
 GRUPO GRIFONES PARA MONTAJE A PARED PARA LAVABO
 КОМПЛЕКТ НАСТЕННЫЙ ДЛЯ РАКОВИНЫ

ANTICO RAME - ANTIQUE COPPER - ANTIK KUPFER ANTIQUE CUIVRE - COBRE ENVEJECIDO - АНТИЧНАЯ МЕДЬ	2TIME233MAR P 32.26
BRONZO - BRONZE - BRONZE BRONZE - BRONCE - БРОНЗА	2TIME233MBR P 27.34
CROMO - CHROME - CHROM CHROME - CROMO - ХРОМ	2TIME233MCR P 18.74
NICKEL LUCIDO - POLISHED NICKEL - POLIERNICKEL NICKEL POLI - NIQUEL BRILLANTE - НИКЕЛЬ БЛЕСТЯЩИЙ	2TIME233MKN P 27.34
NICKEL NERO - BLACK NICKEL - SCHWARZ NICKEL NICKEL NOIR - NIQUEL NEGRO - ЧЕРНЫЙ НИКЕЛЬ	2TIME233MNE P 27.34
NICKEL SATINATO - SATIN NICKEL - SATINICKEL NICKEL SATINÉ - NIQUEL SATINADO - НИКЕЛЬ САТИНИРОВАННЫЙ	2TIME233MNKSA P 30.07
ORO CHIARO - LIGHT GOLD - HELLGOLD OR CLAIR - ORO CLARO - СВЕТЛОЕ ЗОЛОТО	2TIME233MOT P 27.34
ORO ROSA - ROSE GOLD - ROSÉ GOLD OR ROSE - ORO ROSA - РОЗОВОЕ ЗОЛОТО	2TIME233MOR P 27.34



GRUPPO VASCA A MURO CON DOCCETTA E FLESSIBILE
 BATH SHOWER MIXER - WALL MOUNTED WITH HOSE AND HANDSET
 WANDDUSCHSATZ MIT HANDBRAUSE UND DUSCHSCHLAUCH
 ROBINETTERIE POUR BAIGNOIRE MURAL AVEC DOUCHETTE ET FLEXIBLE
 GRUPO GRIFONES BAÑERA PARA MONTAJE A PARED CON TELEDUCHA Y FLEXIBLE
 КРАН ДЛЯ ВАННЫ НАСТЕННЫЙ, С ЛЕЙКОЙ И ШЛАНГОМ

ANTICO RAME - ANTIQUE COPPER - ANTIK KUPFER ANTIQUE CUIVRE - COBRE ENVEJECIDO - АНТИЧНАЯ МЕДЬ	2TIME234MAR P 63.36
BRONZO - BRONZE - BRONZE BRONZE - BRONCE - БРОНЗА	2TIME234MBR P 53.69
CROMO - CHROME - CHROM CHROME - CROMO - ХРОМ	2TIME234MCR P 37.82
NICKEL LUCIDO - POLISHED NICKEL - POLIERNICKEL NICKEL POLI - NIQUEL BRILLANTE - НИКЕЛЬ БЛЕСТЯЩИЙ	2TIME234MKN P 53.69
NICKEL NERO - BLACK NICKEL - SCHWARZ NICKEL NICKEL NOIR - NIQUEL NEGRO - ЧЕРНЫЙ НИКЕЛЬ	2TIME234MNE P 53.69
NICKEL SATINATO - SATIN NICKEL - SATINICKEL NICKEL SATINÉ - NIQUEL SATINADO - НИКЕЛЬ САТИНИРОВАННЫЙ	2TIME234MNKSA P 59.06
ORO CHIARO - LIGHT GOLD - HELLGOLD OR CLAIR - ORO CLARO - СВЕТЛОЕ ЗОЛОТО	2TIME234MOT P 53.69
ORO ROSA - ROSE GOLD - ROSÉ GOLD OR ROSE - ORO ROSA - РОЗОВОЕ ЗОЛОТО	2TIME234MOR P 53.69



GRUPPO VASCA PER MONTAGGIO BORDOVASCA CON DOCCETTA E FLESSIBILE
 BATH AND SHOWER MIXER - DECK MOUNTED WITH HOSE AND HANDSET
 BADEWANNENSATZ ZUR MONTAGE AUF BADEWANNENRAND MIT HANDBRAUSE UND DUSCHSCHLAUCH
 ROBINETTERIE POUR BAIGNOIRE POUR MONTAGE AU BORD DU BASSIN AVEC DOUCHETTE ET FLEXIBLE
 GRUPO GRIFONES BAÑERA PARA MONTAJE SOBRE BAÑERA CON TELEDUCHA Y FLEXIBLE
 КОМПЛЕКТ ДЛЯ ВАННЫ, УСТАНАВЛИВАЕМЫЙ НА БОРТ, С ЛЕЙКОЙ И ШЛАНГОМ

ANTICO RAME - ANTIQUE COPPER - ANTIK KUPFER ANTIQUE CUIVRE - COBRE ENVEJECIDO - АНТИЧНАЯ МЕДЬ	2TIME233BAR P 68.64
BRONZO - BRONZE - BRONZE BRONZE - BRONCE - БРОНЗА	2TIME233BBR P 58.17
CROMO - CHROME - CHROM CHROME - CROMO - ХРОМ	2TIME233BCR P 40.95
NICKEL LUCIDO - POLISHED NICKEL - POLIERNICKEL NICKEL POLI - NIQUEL BRILLANTE - НИКЕЛЬ БЛЕСТЯЩИЙ	2TIME233BNK P 58.17
NICKEL NERO - BLACK NICKEL - SCHWARZ NICKEL NICKEL NOIR - NIQUEL NEGRO - ЧЕРНЫЙ НИКЕЛЬ	2TIME233BNE P 58.17
NICKEL SATINATO - SATIN NICKEL - SATINICKEL NICKEL SATINÉ - NIQUEL SATINADO - НИКЕЛЬ САТИНИРОВАННЫЙ	2TIME233BNKSA P 63.99
ORO CHIARO - LIGHT GOLD - HELLGOLD OR CLAIR - ORO CLARO - СВЕТЛОЕ ЗОЛОТО	2TIME233BOT P 58.17
ORO ROSA - ROSE GOLD - ROSÉ GOLD OR ROSE - ORO ROSA - РОЗОВОЕ ЗОЛОТО	2TIME233BOR P 58.17

TIME



ANTICO RAME - ANTIQUE COPPER - ANTIK KUPFER ANTIQUE CUIVRE - COBRE ENVEJECIDO - АНТИЧНАЯ МЕДЬ	2TIME254AR P 66.91
BRONZO - BRONZE - BRONZE BRONZE - BRONCE - БРОНЗА	2TIME254BR P 56.70
CROMO - CHROME - CHROM CHROME - CROMO - ХРОМ	2TIME254CR P 35.70
NICKEL LUCIDO - POLISHED NICKEL - POLIERNICKEL NICKEL POLI - NIQUEL BRILLANTE - НИКЕЛЬ БЛЕСТЯЩИЙ	2TIME254NK P 56.70
NICKEL NERO - BLACK NICKEL - SCHWARZ NICKEL NICKEL NOIR - NIQUEL NEGRO - ЧЕРНЫЙ НИКЕЛЬ	2TIME254NNE P 56.70
NICKEL SATINATO - SATIN NICKEL - SATINICKEL NICKEL SATINÉ - NIQUEL SATINADO - НИКЕЛЬ САТИНИРОВАННЫЙ	2TIME254NKSA P 62.37
ORO CHIARO - LIGHT GOLD - HELLGOLD OR CLAIR - ORO CLARO - СВЕТЛОЕ ЗОЛОТО	2TIME254OT P 56.70
ORO ROSA - ROSE GOLD - ROSÉ GOLD OR ROSE - ORO ROSA - РОЗОВОЕ ЗОЛОТО	2TIME254OR P 56.70

GRUPPO VASCA PER MONTAGGIO BORDOVASCA 5 FORI CON DOCCETTA
5 HOLE BATH SET - DECK MOUNTED WITH HOSE AND HANDSET
BADEWANNENSATZ ZUR MONTAGE AUF BADEWANNENRAND MIT HANDBRAUSE UND DUSCHSCHLAUCH
ROBINETTERIE POUR BAIGNOIRE POUR MONTAGE EN BORD DE BASSIN 5 TROUS AVEC DOUCHETTE
GRUPO GRIFONES BAÑERA PARA MONTAJE SOBRE BAÑERA 5 HUECOS CON TELEDUCHA
КОМПЛЕКТ ДЛЯ ВАННЫ. УСТАНОВЛИВАЕМЫЙ НА БОРТУ ВАННЫ С 5 ОТВЕРСТИЯМИ, С ЛЕЙКОЙ



cm L: 30 x H: 85,6 x D: 25,5
L: 11 4/5" x H: 33 5/7" x D: 10"

ANTICO RAME - ANTIQUE COPPER - ANTIK KUPFER ANTIQUE CUIVRE - COBRE ENVEJECIDO - АНТИЧНАЯ МЕДЬ	2TIME235AR P 156.11
BRONZO - BRONZE - BRONZE BRONZE - BRONCE - БРОНЗА	2TIME235BR P 132.30
CROMO - CHROME - CHROM CHROME - CROMO - ХРОМ	2TIME235CR P 93.87
NICKEL LUCIDO - POLISHED NICKEL - POLIERNICKEL NICKEL POLI - NIQUEL BRILLANTE - НИКЕЛЬ БЛЕСТЯЩИЙ	2TIME235NK P 132.30
NICKEL NERO - BLACK NICKEL - SCHWARZ NICKEL NICKEL NOIR - NIQUEL NEGRO - ЧЕРНЫЙ НИКЕЛЬ	2TIME235NNE P 132.30
NICKEL SATINATO - SATIN NICKEL - SATINICKEL NICKEL SATINÉ - NIQUEL SATINADO - НИКЕЛЬ САТИНИРОВАННЫЙ	2TIME235NKSA P 145.53
ORO CHIARO - LIGHT GOLD - HELLGOLD OR CLAIR - ORO CLARO - СВЕТЛОЕ ЗОЛОТО	2TIME235OT P 132.30
ORO ROSA - ROSE GOLD - ROSÉ GOLD OR ROSE - ORO ROSA - РОЗОВОЕ ЗОЛОТО	2TIME235OR P 132.30

GRUPPO VASCA CON GAMBE A TERRA, DOCCETTA E FLESSIBILE
BATH & SHOWER MIXER WITH FREE STANDING LEGS, HOSE AND HANDSET
BADEWANNENSATZ ZUR MONTAGE AUF BADEWANNENRAND MIT HANDBRAUSE UND DUSCHSCHLAUCH
ROBINETTERIE POUR BAIGNOIRE, MONTAGE JAMBES A TERRE AVEC DOUCHETTE ET FLEXIBLE
GRUPO GRIFONES BAÑERA PARA MONTAJE SOBRE BAÑERA CON TELEDUCHA Y FLEXIBILE
КОМПЛЕКТ ДЛЯ НАПОЛЬНОЙ ВАННЫ С НОЖКАМИ, ДУШЕВАЯ ЛЕЙКА И ШЛАНГ



RUBINETTI D'ARRESTO (PAIO)
CUT-OFF TAPS, WALL MOUNTED (PAIR)
UNTERPUTZABSPERRHAHAN (EIN PAAR)
ROBINET D'ARRÊT ENCASTRÉ (UNE PAIRE)
LLAVE DE PASO PARA ENCAJE (PAREJA)
КРАНЫ ЗАПОРНЫЕ (ПАРА)

ANTICO RAME - ANTIQUE COPPER - ANTIK KUPFER ANTIQUE CUIVRE - COBRE ENVEJECIDO - АНТИЧНАЯ МЕДЬ	2TIME266AR P 20.17
BRONZO - BRONZE - BRONZE BRONZE - BRONCE - БРОНЗА	2TIME266BR P 17.09
CROMO - CHROME - CHROM CHROME - CROMO - ХРОМ	2TIME266CR P 11.80
NICKEL LUCIDO - POLISHED NICKEL - POLIERNICKEL NICKEL POLI - NIQUEL BRILLANTE - НИКЕЛЬ БЛЕСТЯЩИЙ	2TIME266NK P 17.09
NICKEL NERO - BLACK NICKEL - SCHWARZ NICKEL NICKEL NOIR - NIQUEL NEGRO - ЧЕРНЫЙ НИКЕЛЬ	2TIME266NNE P 17.09
NICKEL SATINATO - SATIN NICKEL - SATINICKEL NICKEL SATINÉ - NIQUEL SATINADO - НИКЕЛЬ САТИНИРОВАННЫЙ	2TIME266NKSA P 18.80
ORO CHIARO - LIGHT GOLD - HELLGOLD OR CLAIR - ORO CLARO - СВЕТЛОЕ ЗОЛОТО	2TIME266OT P 17.09
ORO ROSA - ROSE GOLD - ROSÉ GOLD OR ROSE - ORO ROSA - РОЗОВОЕ ЗОЛОТО	2TIME266OR P 17.09

TIME



BOCCA D'EROGAZIONE SINGOLA A PARETE PER LAVABO O VASCA
SINGLE FLOW SPOUT, WALL MOUNTED, FOR BASIN OR BATHTUB
EINZELNES AUSFLUSSROHR, WANDAUSLAUF FÜR WASCHBECKEN ODER BADEWANNE
BEC VERSEUR SIMPLE, MURAL POUR VASQUE OU BAIGNOIRE
BOCA DE EROGACIÓN SENCILLA, A PARED PARA LAVABO O BAÑERA
ИЗЛИВ ОДИНАРНЫЙ НАСТЕННЫЙ ДЛЯ РАКОВИНЫ ИЛИ ВАННЫ

cm L: 6 x H: 6 x D: 20
L: 2 1/3" x H: 2 1/3" x D: 7 7/8"



DEVIATORE
INSET DIVERTER
EINGebaute ABLENKER
INVERSEUR ENCASTRE
DESVIATOR
РАСПРЕДЕЛИТЕЛЬ

ANTICO RAME - ANTIQUE COPPER - ANTIK KUPFER ANTIQUE CUIVRE - COBRE ENVEJECIDO - АНТИЧНАЯ МЕДЬ	2TIME211AR P 13.40
BRONZO - BRONZE - BRONZE BRONZE - BRONCE - БРОНЗА	2TIME211BR P 11.36
CROMO - CHROME - CHROM CHROME - CROMO - ХРОМ	2TIME211CR P 7.83
NICKEL LUCIDO - POLISHED NICKEL - POLIERNICKEL NICKEL POLI - NIQUEL BRILLANTE - НИКЕЛЬ БЛЕСТЯЩИЙ	2TIME211NK P 11.36
NICKEL NERO - BLACK NICKEL - SCHWARZ NICKEL NICKEL NOIR - NIQUEL NEGRO - ЧЕРНЫЙ НИКЕЛЬ	2TIME211NNE P 11.36
NICKEL SATINATO - SATIN NICKEL - SATINICKEL NICKEL SATINÉ - NIQUEL SATINADO - НИКЕЛЬ САТИНИРОВАННЫЙ	2TIME211NKSA P 12.50
ORO CHIARO - LIGHT GOLD - HELLGOLD OR CLAIR - ORO CLARO - СВЕТЛОЕ ЗОЛОТО	2TIME211OT P 11.36
ORO ROSA - ROSE GOLD - ROSÉ GOLD OR ROSE - ORO ROSA - РОЗОВОЕ ЗОЛОТО	2TIME211OR P 11.36

ANTICO RAME - ANTIQUE COPPER - ANTIK KUPFER ANTIQUE CUIVRE - COBRE ENVEJECIDO - АНТИЧНАЯ МЕДЬ	2TIME267AR P 6.55
BRONZO - BRONZE - BRONZE BRONZE - BRONCE - БРОНЗА	2TIME267BR P 5.55
CROMO - CHROME - CHROM CHROME - CROMO - ХРОМ	2TIME267CR P 4.68
NICKEL LUCIDO - POLISHED NICKEL - POLIERNICKEL NICKEL POLI - NIQUEL BRILLANTE - НИКЕЛЬ БЛЕСТЯЩИЙ	2TIME267NK P 5.55
NICKEL NERO - BLACK NICKEL - SCHWARZ NICKEL NICKEL NOIR - NIQUEL NEGRO - ЧЕРНЫЙ НИКЕЛЬ	2TIME267NNE P 5.55
NICKEL SATINATO - SATIN NICKEL - SATINICKEL NICKEL SATINÉ - NIQUEL SATINADO - НИКЕЛЬ САТИНИРОВАННЫЙ	2TIME267NKSA P 6.10
ORO CHIARO - LIGHT GOLD - HELLGOLD OR CLAIR - ORO CLARO - СВЕТЛОЕ ЗОЛОТО	2TIME267OT P 5.55
ORO ROSA - ROSE GOLD - ROSÉ GOLD OR ROSE - ORO ROSA - РОЗОВОЕ ЗОЛОТО	2TIME267OR P 5.55

CROMO - CHROME - CHROM CHROME - CROMO - ХРОМ	2TIME248CR P 26.04
NICKEL LUCIDO - POLISHED NICKEL - POLIERNICKEL NICKEL POLI - NIQUEL BRILLANTE - НИКЕЛЬ БЛЕСТЯЩИЙ	2TIME248NKL P 35.18
NICKEL SATINATO - SATIN NICKEL - SATINICKEL NICKEL SATINÉ - NIQUEL SATINADO - НИКЕЛЬ САТИНИРОВАННЫЙ	2TIME248NKSA P 39.91
ORO CHIARO - LIGHT GOLD - HELLGOLD OR CLAIR - ORO CLARO - СВЕТЛОЕ ЗОЛОТО	2TIME248OT P 35.18



MISCELATORE TERMOSTATICO PER DOCCIA DA INCASSO
RECESSED THERMOSTATIC MIXER FOR SHOWER
EINBAU THERMOSTATISCHE MISCHBATTERIE FÜR DIE DUSCHE
MITIGEUR THERMOSTATIQUE ENCASTRE POUR BAIGNOIRE
MEZCLADORA TERMOSTÁTICA PARA DUCHA PARA ENCAJE
СМЕСИТЕЛЬ ТЕРМОСТАТИЧЕСКИЙ ВСТРОЕННЫЙ

cm L: 30 x H: 17,5 x D: 8,5
L: 11 4/5" x H: 6 8/9" x D: 3 1/3"

TIME



CROMO - CHROME - CHROM CHROME - CROMO - ХРОМ	2TIME249CR P 30.45
NICKEL LUCIDO - POLISHED NICKEL - POLIERNICKEL NICKEL POLI - NIQUEL BRILLANTE - НИКЕЛЬ БЛЕСТЯЩИЙ	2TIME249NK P 39.90
NICKEL SATINATO - SATIN NICKEL - SATINICKEL NICKEL SATINÉ - NIQUEL SATINADO - НИКЕЛЬ САТИНИРОВАННЫЙ	2TIME249NKSA P 39.91
ORO CHIARO - LIGHT GOLD - HELLGOLD OR CLAIR - ORO CLARO - СВЕТЛОЕ ЗОЛОТО	2TIME249OT P 39.90

cm L: 30 x H: 17,5 x D: 8,5
L: 11 4/5" x H: 6 8/9" x D: 3 1/3"

MISCELATORE TERMOSTATICO A 2 VIE DA INCASSO
RECESSED THERMOSTATIC MIXER WITH TWO WAY DIVERTER
EINBAU THERMOSTATISCHE MISCHBATTERIE MIT ZWEI-WEGE-UMLEITER
MITIGEUR THERMOSTATIQUE ENCASTRÉ AVEC SÉLECTEUR À DEUX VOIES
MEZCLADORA TERMOSTÁTICA CON DESVIADOR DE DOS VÍAS PARA ENCAJE
СМЕСИТЕЛЬ ТЕРМОСТАТИЧЕСКИЙ С ПЕРЕКЛЮЧАТЕЛЕМ НА 2 ВЫХОДА ВСТРОЕННЫЙ



SOFFIONE E BRACCIO
SHOWER ROSE AND ARM
BRAUSEKOPF UND ARME
POMME DE DOUCHE ET BRAS
CABEZA DUCHA Y BRAZO
ДУШЕВАЯ ГОЛОВКА И КРОНШТЕЙН

ANTICO RAME - ANTIQUE COPPER - ANTIK KUPFER ANTIQUÉ CUIVRE - COBRE ENVEJECIDO - АНТИЧНАЯ МЕДЬ	2TIME240AR P 33.57
BRONZO - BRONZE - BRONZE BRONZE - BRONCE - БРОНЗА	2TIME240BR P 28.45
CROMO - CHROME - CHROM CHROME - CROMO - ХРОМ	2TIME240CR P 18.63
NICKEL LUCIDO - POLISHED NICKEL - POLIERNICKEL NICKEL POLI - NIQUEL BRILLANTE - НИКЕЛЬ БЛЕСТЯЩИЙ	2TIME240NK P 28.45
NICKEL NERO - BLACK NICKEL - SCHWARZ NICKEL NICKEL NOIR - NIQUEL NEGRO - ЧЁРНЫЙ НИКЕЛЬ	2TIME240NNE P 28.45
NICKEL SATINATO - SATIN NICKEL - SATINICKEL NICKEL SATINÉ - NIQUEL SATINADO - НИКЕЛЬ САТИНИРОВАННЫЙ	2TIME240NKSA P 31.30
ORO CHIARO - LIGHT GOLD - HELLGOLD OR CLAIR - ORO CLARO - СВЕТЛОЕ ЗОЛОТО	2TIME240OT P 28.45
ORO ROSA - ROSE GOLD - ROSÉ GOLD OR ROSE - ORO ROSA - РОЗОВОЕ ЗОЛОТО	2TIME240OR P 28.45

cm L: 18 x H: 12 x D: 37
L: 7 1/9" x H: 4 5/7" x D: 14 4/7"



DOCSETTA FLESSIBILE CON GANCIO A PARETE E PRESA ACQUA
SHOWER SET: LONG HOSE, HANDSET, WALL BRACKET AND WATER INTAKE
DUSCHSATZ: DUSCHSCHLAUCH, HANDBRAUSE, MAUERHAKEN UND WASSERKUPPLUNG
DOUCHETTE FLEXIBLE AVEC CROCHET MURAL ET PRISE D'EAU
TELEDUCHA FLEXIBLE CON GANCHO A PARED Y CONEXIÓN
ЛЕЙКА С ГИБКИМ ШЛАНГОМ, ДЕРЖАТЕЛЕМ И ВЫПУСКОМ

ANTICO RAME - ANTIQUE COPPER - ANTIK KUPFER ANTIQUÉ CUIVRE - COBRE ENVEJECIDO - АНТИЧНАЯ МЕДЬ	2TIME241AR P 9.82
BRONZO - BRONZE - BRONZE BRONZE - BRONCE - БРОНЗА	2TIME241BR P 8.32
CROMO - CHROME - CHROM CHROME - CROMO - ХРОМ	2TIME241CR P 7.03
NICKEL LUCIDO - POLISHED NICKEL - POLIERNICKEL NICKEL POLI - NIQUEL BRILLANTE - НИКЕЛЬ БЛЕСТЯЩИЙ	2TIME241NK P 8.32
NICKEL NERO - BLACK NICKEL - SCHWARZ NICKEL NICKEL NOIR - NIQUEL NEGRO - ЧЁРНЫЙ НИКЕЛЬ	2TIME241NNE P 8.32
NICKEL SATINATO - SATIN NICKEL - SATINICKEL NICKEL SATINÉ - NIQUEL SATINADO - НИКЕЛЬ САТИНИРОВАННЫЙ	2TIME241NKSA P 9.15
ORO CHIARO - LIGHT GOLD - HELLGOLD OR CLAIR - ORO CLARO - СВЕТЛОЕ ЗОЛОТО	2TIME241OT P 8.32
ORO ROSA - ROSE GOLD - ROSÉ GOLD OR ROSE - ORO ROSA - РОЗОВОЕ ЗОЛОТО	UTC1432OR P 8.32

cm L: 22 x H: 18,5 x D: 5,5
L: 8 2/3" x H: 7 2/7" x D: 2 1/6"

TIME



PRESA ACQUA
WATER INTAKE
NUR WASSERZUFUMPF
PRISE D'EAU
PRESA DE AGUA
ВЫПУСК



ATTACCO DOCCETTA SENZA PRESA ACQUA
HAND SHOWER WALL BRACKET WITHOUT WATER INTAKE
WANDPLATTE FÜR HANDBRAUSE OHNE WASSERZUFUMPF
CROCHET POUR DOUCHETTE SANS PRISE D'EAU
CONEXIÓN TELEDUCHA SIN PRESA DE AGUA
КРЕПЛЕНИЕ ЛЕЙКИ БЕЗ ВЫПУСКА

ANTICO RAME - ANTIQUE COPPER - ANTIK KUPFER ANTIQUÉ CUIVRE - COBRE ENVEJECIDO - АНТИЧНАЯ МЕДЬ	2TIME239AR P 5.13
BRONZO - BRONZE - BRONZE BRONZE - BRONCE - БРОНЗА	2TIME239BR P 4.35
CROMO - CHROME - CHROM CHROME - CROMO - ХРОМ	2TIME239CR P 3.14
NICKEL LUCIDO - POLISHED NICKEL - POLIERNICKEL NICKEL POLI - NIQUEL BRILLANTE - НИКЕЛЬ БЛЕСТЯЩИЙ	2TIME239NK P 4.35
NICKEL NERO - BLACK NICKEL - SCHWARZ NICKEL NICKEL NOIR - NIQUEL NEGRO - ЧЁРНЫЙ НИКЕЛЬ	2TIME239NNE P 4.35
NICKEL SATINATO - SATIN NICKEL - SATINICKEL NICKEL SATINÉ - NIQUEL SATINADO - НИКЕЛЬ САТИНИРОВАННЫЙ	2TIME239NKSA P 4.79
ORO CHIARO - LIGHT GOLD - HELLGOLD OR CLAIR - ORO CLARO - СВЕТЛОЕ ЗОЛОТО	2TIME239OT P 4.35
ORO ROSA - ROSE GOLD - ROSÉ GOLD OR ROSE - ORO ROSA - РОЗОВОЕ ЗОЛОТО	2TIME239OR P 4.35

cm L: 4 x H: 4 x D: 8
L: 1 4/7" x H: 1 4/7" x D: 3 1/7"

ANTICO RAME - ANTIQUE COPPER - ANTIK KUPFER ANTIQUÉ CUIVRE - COBRE ENVEJECIDO - АНТИЧНАЯ МЕДЬ	2TIME237AR P 5.46
BRONZO - BRONZE - BRONZE BRONZE - BRONCE - БРОНЗА	2TIME237BR P 4.63
CROMO - CHROME - CHROM CHROME - CROMO - ХРОМ	2TIME237CR P 3.07
NICKEL LUCIDO - POLISHED NICKEL - POLIERNICKEL NICKEL POLI - NIQUEL BRILLANTE - НИКЕЛЬ БЛЕСТЯЩИЙ	2TIME237NK P 4.63
NICKEL NERO - BLACK NICKEL - SCHWARZ NICKEL NICKEL NOIR - NIQUEL NEGRO - ЧЁРНЫЙ НИКЕЛЬ	2TIME237NNE P 4.63
NICKEL SATINATO - SATIN NICKEL - SATINICKEL NICKEL SATINÉ - NIQUEL SATINADO - НИКЕЛЬ САТИНИРОВАННЫЙ	2TIME237NKSA P 5.09
ORO CHIARO - LIGHT GOLD - HELLGOLD OR CLAIR - ORO CLARO - СВЕТЛОЕ ЗОЛОТО	2TIME237OT P 4.63
ORO ROSA - ROSE GOLD - ROSÉ GOLD OR ROSE - ORO ROSA - РОЗОВОЕ ЗОЛОТО	2TIME237OR P 4.63

cm L: 4,4 x H: 4,4 x D: 11
L: 1 3/4" x H: 1 3/4" x D: 4 1/3"



TRIBECA

LISTA ACCESSORI ABBINABILI (VEDI PAGINA 572)
LIST OF MATCHING ACCESSORIES (SEE PAGE 572)
LISTE PASSENDER ACCESSOIRES (SIEHE SEITE 572)
LISTE DES ACCESSOIRES COMBINABLES (VOIR PAGE 572)
LISTADO DE ACCESORIOS CONJUNTABLES (VÉASE PÁGINA 572)
ПЕРЕЧЕНЬ СООТВЕТСТВУЮЩИХ ПРИНАДЛЕЖНОСТЕЙ (СМ. СТРАНИЦУ 572)

THE FINISHES

LE FINITURE - AUSFÜHRUNGEN - LES FINITIONS - LOS ACABADOS - ОТДЕЛКИ



ANTICO RAME
 ANTIQUE COPPER
 ANTIK KUPFER
 ANTIQUE CUIVRE
 COBRE ENVEJECIDO
 АНТИЧНАЯ МЕДЬ



BRONZO
 BRONZE
 BRONZE
 BRONZE
 BRONZE
 БРОНЗА



CROMO
 CHROME
 CHROM
 CHROME
 CROMO
 ХРОМ



NICKEL LUCIDO
 POLISHED NICKEL
 POLIERNICKEL
 NICKEL POLI
 NIQUEL BRILLANTE
 НИКЕЛЬ БЛЕСТЯЩИЙ



NICKEL NERO
 BLACK NICKEL
 SCHWARZER NICKEL
 NICKEL NOIR
 NIQUEL NEGRO
 ЧЁРНЫЙ НИКЕЛЬ



NICKEL SATINATO
 SATIN NICKEL
 SATINNICKEL
 NICKEL SATINÉ
 NIQUEL SATINADO
 НИКЕЛЬ САТИНИРОВАННЫЙ



ORO CHIARO
 LIGHT GOLD
 HELLGOLD
 OR CLAIR
 ORO CLARO
 СВЕТЛОЕ ЗОЛОТО



ORO ROSA
 ROSE GOLD
 ROSE GOLD
 OR ROSE
 ORO ROSA
 РОЗОВОЕ ЗОЛОТО

TRIBECA



BATTERIA LAVABO 3 FORI CON SALTARELLO
3 HOLE BASIN SET WITH POP-UP WASTE
DREILOCH WASCHTISCHSATZ MIT ZUGKNOPFGARNITUR
ROBINETTERIE POUR LAVABO 3 TROUS AVEC TIRETTE
GRUPO GRIFONES LAVABO 3 HUECOS CON DESAGUE
КРАН ДЛЯ РАКОВИНЫ НА 3 ОТВЕРСТИЯ С ДОННЫМ КЛАПАНОМ

ANTICO RAME - ANTIQUE COPPER - ANTIK KUPFER ANTIQUÉ CUIVRE - COBRE ENVEJECIDO - АНТИЧНАЯ МЕДЬ	TRB500AR P 40.32
BRONZO - BRONZE - BRONZE BRONZE - BRONCE - БРОНЗА	TRB500BR P 34.17
CROMO - CHROME - CHROM CHROME - CROMO - ХРОМ	TRB500CR P 31.02
NICKEL LUCIDO - POLISHED NICKEL - POLIERNICKEL NICKEL POLI - NIQUEL BRILLANTE - НИКЕЛЬ БЛЕСТЯЩИЙ	TRB500NK P 34.17
NICKEL NERO - BLACK NICKEL - SCHWARZ NICKEL NICKEL NOIR - NIQUEL NEGRO - ЧЕРНЫЙ НИКЕЛЬ	TRB500NNE P 34.17
NICKEL SATINATO - SATIN NICKEL - SATINICKEL NICKEL SATINÉ - NIQUEL SATINADO - НИКЕЛЬ САТИНИРОВАННЫЙ	TRB500NKSA P 37.59
ORO CHIARO - LIGHT GOLD - HELLGOLD OR CLAIR - ORO CLARO - СВЕТЛОЕ ЗОЛОТО	TRB500OT P 34.17
ORO ROSA - ROSE GOLD - ROSÉ GOLD OR ROSE - ORO ROSA - РОЗОВОЕ ЗОЛОТО	TRB500OR P 34.17



GRUPPO LAVABO A MURO
BASIN WALL MIXER
BECKEN WANDMISCHER
ROBINETTERIE MURAL LAVABO
GRIFERIA LAVABO A PARED
НАСТЕННЫЙ СМЕСИТЕЛЬ ДЛЯ РАКОВИНЫ

ANTICO RAME - ANTIQUE COPPER - ANTIK KUPFER ANTIQUÉ CUIVRE - COBRE ENVEJECIDO - АНТИЧНАЯ МЕДЬ	TRB533AR P 41.85
BRONZO - BRONZE - BRONZE BRONZE - BRONCE - БРОНЗА	TRB533BR P 35.47
CROMO - CHROME - CHROM CHROME - CROMO - ХРОМ	TRB533CR P 32.88
NICKEL LUCIDO - POLISHED NICKEL - POLIERNICKEL NICKEL POLI - NIQUEL BRILLANTE - НИКЕЛЬ БЛЕСТЯЩИЙ	TRB533NK P 35.47
NICKEL NERO - BLACK NICKEL - SCHWARZ NICKEL NICKEL NOIR - NIQUEL NEGRO - ЧЕРНЫЙ НИКЕЛЬ	TRB533NNE P 35.47
NICKEL SATINATO - SATIN NICKEL - SATINICKEL NICKEL SATINÉ - NIQUEL SATINADO - НИКЕЛЬ САТИНИРОВАННЫЙ	TRB533NKSA P 39.02
ORO CHIARO - LIGHT GOLD - HELLGOLD OR CLAIR - ORO CLARO - СВЕТЛОЕ ЗОЛОТО	TRB533OT P 35.47
ORO ROSA - ROSE GOLD - ROSÉ GOLD OR ROSE - ORO ROSA - РОЗОВОЕ ЗОЛОТО	TRB533OR P 35.47



BATTERIA BIDET MONOFORO CON SALTARELLO
1 HOLE BIDET SET WITH POP-UP WASTE
EINLOCH BIDETSATZ MIT ZUGKNOPFGARNITUR
ROBINETTERIE POUR BIDET MONOTROU AVEC TIRETTE
GRUPO GRIFONES BIDÉ 1 HUECO CON DESAGUE
КРАН ДЛЯ БИДЕ С 1 ОТВЕРСТИЕМ, С ДОННЫМ КЛАПАНОМ

ANTICO RAME - ANTIQUE COPPER - ANTIK KUPFER ANTIQUÉ CUIVRE - COBRE ENVEJECIDO - АНТИЧНАЯ МЕДЬ	TRB520AR P 53.33
BRONZO - BRONZE - BRONZE BRONZE - BRONCE - БРОНЗА	TRB520BR P 45.19
CROMO - CHROME - CHROM CHROME - CROMO - ХРОМ	TRB520CR P 42.97
NICKEL LUCIDO - POLISHED NICKEL - POLIERNICKEL NICKEL POLI - NIQUEL BRILLANTE - НИКЕЛЬ БЛЕСТЯЩИЙ	TRB520NK P 45.19
NICKEL NERO - BLACK NICKEL - SCHWARZ NICKEL NICKEL NOIR - NIQUEL NEGRO - ЧЕРНЫЙ НИКЕЛЬ	TRB520NNE P 45.19
NICKEL SATINATO - SATIN NICKEL - SATINICKEL NICKEL SATINÉ - NIQUEL SATINADO - НИКЕЛЬ САТИНИРОВАННЫЙ	TRB520NKSA P 49.71
ORO CHIARO - LIGHT GOLD - HELLGOLD OR CLAIR - ORO CLARO - СВЕТЛОЕ ЗОЛОТО	TRB520OT P 45.19
ORO ROSA - ROSE GOLD - ROSÉ GOLD OR ROSE - ORO ROSA - РОЗОВОЕ ЗОЛОТО	TRB520OR P 45.19

TRIBECA



GRUPPO VASCA PER MONTAGGIO BORDOVASCA 5 FORI, CON DEVIATORE E DOCCETTA
5-HOLE BATHTUB MIXER WITH DIVERTER AND HAND SHOWER
5-LOCH-WANNENRANDARMATUR MIT UMSTELLER UND HANDBRAUSE
MITIGEUR 5 TROUS POUR MONTAGE SUR BORD DE BAIGNOIRE, AVEC SÉLECTEUR ET DOUCHETTE
GRIFERIA DE 5 AGUJEROS CON DESVIADOR Y DUCHA-TELÉFONO. SE MONTA EN EL BORDE DE LA BAÑERA
СМЕСИТЕЛЬ ДЛЯ УСТАНОВКИ НА БОРТ ВАННЫ С 5 ОТВЕРСТИЯМИ, ПЕРЕКЛЮЧАТЕЛЕМ И ДУШЕМ

ANTICO RAME - ANTIQUE COPPER - ANTIK KUPFER ANTIQUÉ CUIVRE - COBRE ENVEJECIDO - АНТИЧНАЯ МЕДЬ	TRB550AR P 100.32
BRONZO - BRONZE - BRONZE BRONZE - BRONCE - БРОНЗА	TRB550BR P 85.02
CROMO - CHROME - CHROM CHROME - CROMO - ХРОМ	TRB550CR P 79.46
NICKEL LUCIDO - POLISHED NICKEL - POLIERNICKEL NICKEL POLI - NIQUEL BRILLANTE - НИКЕЛЬ БЛЕСТЯЩИЙ	TRB550NK P 85.02
NICKEL NERO - BLACK NICKEL - SCHWARZ NICKEL NICKEL NOIR - NIQUEL NEGRO - ЧЕРНЫЙ НИКЕЛЬ	TRB550NNE P 85.02
NICKEL SATINATO - SATIN NICKEL - SATINICKEL NICKEL SATINÉ - NIQUEL SATINADO - НИКЕЛЬ САТИНИРОВАННЫЙ	TRB550NKSA P 93.52
ORO CHIARO - LIGHT GOLD - HELLGOLD OR CLAIR - ORO CLARO - СВЕТЛОЕ ЗОЛОТО	TRB550OT P 85.02
ORO ROSA - ROSE GOLD - ROSÉ GOLD OR ROSE - ORO ROSA - РОЗОВОЕ ЗОЛОТО	TRB550OR P 85.02



RUBINETTO D'ARRESTO SINGOLO
SINGLE CUT-OFF TAP, WALL MOUNTED
ABSERRHAHN EINZELNER
ROBINET D'ARRÊT
LLAVE DE PASO SIMPLE
КРАН ЗАПОРНЫЙ ОДИНАРНЫЙ

ANTICO RAME - ANTIQUE COPPER - ANTIK KUPFER ANTIQUÉ CUIVRE - COBRE ENVEJECIDO - АНТИЧНАЯ МЕДЬ	TRB567AR P 21.21
BRONZO - BRONZE - BRONZE BRONZE - BRONCE - БРОНЗА	TRB567BR P 17.97
CROMO - CHROME - CHROM CHROME - CROMO - ХРОМ	TRB567CR P 16.76
NICKEL LUCIDO - POLISHED NICKEL - POLIERNICKEL NICKEL POLI - NIQUEL BRILLANTE - НИКЕЛЬ БЛЕСТЯЩИЙ	TRB567NK P 17.97
NICKEL NERO - BLACK NICKEL - SCHWARZ NICKEL NICKEL NOIR - NIQUEL NEGRO - ЧЕРНЫЙ НИКЕЛЬ	TRB567NNE P 17.97
NICKEL SATINATO - SATIN NICKEL - SATINICKEL NICKEL SATINÉ - NIQUEL SATINADO - НИКЕЛЬ САТИНИРОВАННЫЙ	TRB567NKSA P 19.76
ORO CHIARO - LIGHT GOLD - HELLGOLD OR CLAIR - ORO CLARO - СВЕТЛОЕ ЗОЛОТО	TRB567OT P 17.97
ORO ROSA - ROSE GOLD - ROSÉ GOLD OR ROSE - ORO ROSA - РОЗОВОЕ ЗОЛОТО	TRB567OR P 17.97



BOCCA D'EROGAZIONE SINGOLA A PARETE PER LAVABO O VASCA
SINGLE FLOW SPOUT, WALL MOUNTED, FOR BASIN OR BATHTUB
EINZELNES AUSFLUSSROHR, WANDAUSLAUF FÜR WASCHBECKEN ODER BADEWANNE
BEC VERSEUR SIMPLE, MURAL POUR VASQUE OU BAIGNOIRE
BOCA DE EROGACIÓN SENCILLA, A PARED PARA LAVABO O BAÑERA
ИЗЛИВ ОДИНАРНЫЙ НАСТЕННЫЙ ДЛЯ РАКОВИНЫ ИЛИ ВАННЫ

ANTICO RAME - ANTIQUE COPPER - ANTIK KUPFER ANTIQUÉ CUIVRE - COBRE ENVEJECIDO - АНТИЧНАЯ МЕДЬ	MNHTB411AR P 19.23
BRONZO - BRONZE - BRONZE BRONZE - BRONCE - БРОНЗА	MNHTB411BR P 16.30
CROMO - CHROME - CHROM CHROME - CROMO - ХРОМ	MNHTB411CR P 15.28
NICKEL LUCIDO - POLISHED NICKEL - POLIERNICKEL NICKEL POLI - NIQUEL BRILLANTE - НИКЕЛЬ БЛЕСТЯЩИЙ	MNHTB411NK P 16.30
NICKEL NERO - BLACK NICKEL - SCHWARZ NICKEL NICKEL NOIR - NIQUEL NEGRO - ЧЕРНЫЙ НИКЕЛЬ	MNHTB411NNE P 16.30
NICKEL SATINATO - SATIN NICKEL - SATINICKEL NICKEL SATINÉ - NIQUEL SATINADO - НИКЕЛЬ САТИНИРОВАННЫЙ	MNHTB411NKSA P 17.93
ORO CHIARO - LIGHT GOLD - HELLGOLD OR CLAIR - ORO CLARO - СВЕТЛОЕ ЗОЛОТО	MNHTB411OT P 16.30
ORO ROSA - ROSE GOLD - ROSÉ GOLD OR ROSE - ORO ROSA - РОЗОВОЕ ЗОЛОТО	MNHTB411OR P 16.30

cm L: 6,9 x H: 6,9 x D: 21,6
L: 2 5/7" x H: 2 5/7" x D: 8 1/2"



MISCELATORE TERMOSTATICO (DA INCASSO) AD 1, 2 USCITE
THERMOSTATIC MIXER (RECESSED) WITH 1, 2 OUTLETS
THERMOSTATISCHER MISCHER (EINBAU) MIT 1, 2 AUSGÄNGEN
MITIGEUR THERMOSTATIQUE (ENCASTRÉ) À 1, 2 SORTIES
MEZCLADOR TERMOSTÁTICO (PARA ENCAJE) DE 1, 2 SALIDAS
ТЕРМОСТАТИЧЕСКИЙ СМЕСИТЕЛЬ (ВСТРОЕННЫЙ) С 1, 2 ВЫХОДАМИ

ANTICO RAME - ANTIQUE COPPER - ANTIK KUPFER ANTIQUE CUIVRE - COBRE ENVEJECIDO - АНТИЧНАЯ МЕДЬ	MNH470(1-2)AR P 49.50
BRONZO - BRONZE - BRONZE BRONZE - BRONCE - БРОНЗА	MNH470(1-2)BR P 41.95
CROMO - CHROME - CHROM CHROME - CROMO - ХРОМ	MNH470(1-2)CR P 39.91
NICKEL LUCIDO - POLISHED NICKEL - POLIERNICKEL NICKEL POLI - NIQUEL BRILLANTE - НИКЕЛЬ БЛЕСТЯЩИЙ	MNH470(1-2)NK P 41.95
NICKEL NERO - BLACK NICKEL - SCHWARZ NICKEL NICKEL NOIR - NIQUEL NEGRO - ЧЕРНЫЙ НИКЕЛЬ	MNH470(1-2)NNE P 41.95
NICKEL SATINATO - SATIN NICKEL - SATINNICKEL NICKEL SATINÉ - NIQUEL SATINADO - НИКЕЛЬ САТИНИРОВАННЫЙ	MNH470(1-2)NKSA P 46.15
ORO CHIARO - LIGHT GOLD - HELLGOLD OR CLAIR - ORO CLARO - СВЕТЛОЕ ЗОЛОТО	MNH470(1-2)OT P 41.95
ORO ROSA - ROSE GOLD - ROSÉ GOLD OR ROSE - ORO ROSA - РОЗОВОЕ ЗОЛОТО	MNH470(1-2)OR P 41.95

cm L: 23 x H: 23,5 x D: 11,1
L: 9" x H: 9 1/4" x D: 4 3/8"



SOFFIONE E BRACCIO
SHOWER ROSE AND ARM
BRAUSEKOPF UND ARME
POMME DE DOUCHE ET BRAS
CABEZA DUCHA Y BRAZO
ДУШЕВАЯ ГОЛОВКА И КРОНШТЕЙН

ANTICO RAME - ANTIQUE COPPER - ANTIK KUPFER ANTIQUE CUIVRE - COBRE ENVEJECIDO - АНТИЧНАЯ МЕДЬ	MNHTB440AR P 21.70
BRONZO - BRONZE - BRONZE BRONZE - BRONCE - БРОНЗА	MNHTB440BR P 19.73
CROMO - CHROME - CHROM CHROME - CROMO - ХРОМ	MNHTB440CR P 18.80
NICKEL LUCIDO - POLISHED NICKEL - POLIERNICKEL NICKEL POLI - NIQUEL BRILLANTE - НИКЕЛЬ БЛЕСТЯЩИЙ	MNHTB440NK P 19.73
NICKEL NERO - BLACK NICKEL - SCHWARZ NICKEL NICKEL NOIR - NIQUEL NEGRO - ЧЕРНЫЙ НИКЕЛЬ	MNHTB440NNE P 19.73
NICKEL SATINATO - SATIN NICKEL - SATINNICKEL NICKEL SATINÉ - NIQUEL SATINADO - НИКЕЛЬ САТИНИРОВАННЫЙ	MNHTB440NKSA P 21.70
ORO CHIARO - LIGHT GOLD - HELLGOLD OR CLAIR - ORO CLARO - СВЕТЛОЕ ЗОЛОТО	MNHTB440OT P 19.73
ORO ROSA - ROSE GOLD - ROSÉ GOLD OR ROSE - ORO ROSA - РОЗОВОЕ ЗОЛОТО	MNHTB440OR P 19.73

cm L: 20,3 x H: 21,2 x D: 45,4
L: 8" x H: 8 3/8" x D: 17 7/8"

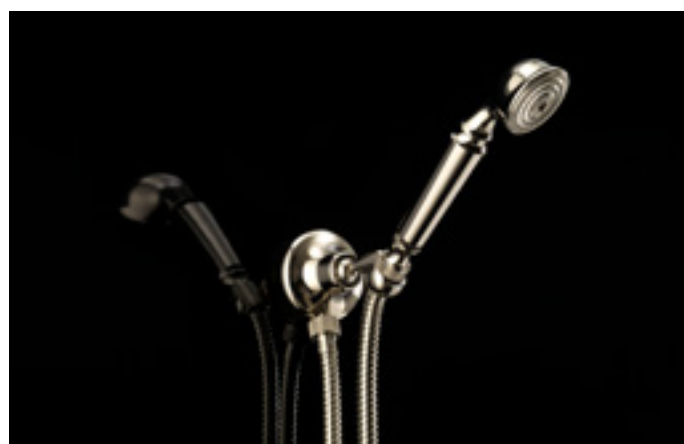

DOCSETTA FLESSIBILE CON GANCIO A PARETE E PRESA ACQUA
SHOWER SET: LONG HOSE, HANDSET, WALL BRACKET AND WATER INTAKE
DUSCHSATZ: DUSCHSCHLAUCH, HANDBRAUSE, MAUERHAKEN UND WASSERKUPPLUNG
DOUCHETTE FLEXIBLE AVEC CROCHET MURAL ET PRISE D'EAU
TELEDUCHA FLEXIBLE CON GANCHO A PARED Y CONEXION
ЛЕЙКА С ГИБКИМ ШЛАНГОМ, ДЕРЖАТЕЛЕМ И ВЫПУСКОМ

ANTICO RAME - ANTIQUE COPPER - ANTIK KUPFER ANTIQUE CUIVRE - COBRE ENVEJECIDO - АНТИЧНАЯ МЕДЬ	MNHTB418AR P 21.09
BRONZO - BRONZE - BRONZE BRONZE - BRONCE - БРОНЗА	MNHTB418BR P 17.87
CROMO - CHROME - CHROM CHROME - CROMO - ХРОМ	MNHTB418CR P 17.04
NICKEL LUCIDO - POLISHED NICKEL - POLIERNICKEL NICKEL POLI - NIQUEL BRILLANTE - НИКЕЛЬ БЛЕСТЯЩИЙ	MNHTB418NK P 17.87
NICKEL NERO - BLACK NICKEL - SCHWARZ NICKEL NICKEL NOIR - NIQUEL NEGRO - ЧЕРНЫЙ НИКЕЛЬ	MNHTB418NNE P 17.87
NICKEL SATINATO - SATIN NICKEL - SATINNICKEL NICKEL SATINÉ - NIQUEL SATINADO - НИКЕЛЬ САТИНИРОВАННЫЙ	MNHTB418NKSA P 19.66
ORO CHIARO - LIGHT GOLD - HELLGOLD OR CLAIR - ORO CLARO - СВЕТЛОЕ ЗОЛОТО	MNHTB418OT P 17.87
ORO ROSA - ROSE GOLD - ROSÉ GOLD OR ROSE - ORO ROSA - РОЗОВОЕ ЗОЛОТО	MNHTB418OR P 17.87

cm L: 7,2 x H: 23,7
L: 2 5/6" x H: 9 1/3"





VIP TIME

LISTA ACCESSORI ABBINABILI (VEDI PAGINA 572)
LIST OF MATCHING ACCESSORIES (SEE PAGE 572)
LISTE PASSENDER ACCESSOIRES (SIEHE SEITE 572)
LISTE DES ACCESSOIRES COMBINABLES (VOIR PAGE 572)
LISTADO DE ACCESORIOS CONJUNTABLES (VÉASE PÁGINA 572)
ПЕРЕЧЕНЬ СООТВЕТСТВУЮЩИХ ПРИНАДЛЕЖНОСТЕЙ (СМ. СТРАНИЦУ 572)

THE FINISHES

LE FINITURE - AUSFÜHRUNGEN - LES FINITIONS - LOS ACABADOS - ОТДЕЛКИ



ANTICO RAME
 ANTIQUE COPPER
 ANTIK KUPFER
 ANTIQUE CUIVRE
 COBRE ENVEJECIDO
 АНТИЧНАЯ МЕДЬ



BRONZO
 BRONZE
 BRONZE
 BRONZE
 BRONZE
 БРОНЗА



CROMO
 CHROME
 CHROM
 CHROME
 CROMO
 ХРОМ



NICKEL LUCIDO
 POLISHED NICKEL
 POLIERNICKEL
 NICKEL POLI
 NIQUEL BRILLANTE
 НИКЕЛЬ БЛЕСТЯЩИЙ



NICKEL NERO
 BLACK NICKEL
 SCHWARZER NICKEL
 NICKEL NOIR
 NIQUEL NEGRO
 ЧЁРНЫЙ НИКЕЛЬ



NICKEL SATINATO
 SATIN NICKEL
 SATINNIKEL
 NICKEL SATINÉ
 NIQUEL SATINADO
 НИКЕЛЬ САТИНИРОВАННЫЙ



ORO CHIARO
 LIGHT GOLD
 HELLGOLD
 OR CLAIR
 ORO CLARO
 СВЕТЛОЕ ЗОЛОТО



ORO ROSA
 ROSE GOLD
 ROSE GOLD
 OR ROSE
 ORO ROSA
 РОЗОВОЕ ЗОЛОТО



CROMO
CHROME
CHROM
CHROME
CROMO
ХРОМ



NICKEL LUCIDO
POLISHED NICKEL
POLIERNICKEL
NICKEL POLI
NIQUEL BRILLANTE
НИКЕЛЬ БЛЕСТЯЩИЙ



CROMO
CHROME
CHROM
CHROME
CROMO
ХРОМ



NICKEL LUCIDO
POLISHED NICKEL
POLIERNICKEL
NICKEL POLI
NIQUEL BRILLANTE
НИКЕЛЬ БЛЕСТЯЩИЙ



NICKEL SATINATO
SATIN NICKEL
SATINNICKEL
NICKEL SATINE
NIQUEL SATINADO
НИКЕЛЬ САТИНИРОВАННЫЙ



ORO CHIARO
LIGHT GOLD
HELLGOLD
OR CLAIR
ORO CLARO
СВЕТЛОЕ ЗОЛОТО



NICKEL SATINATO
SATIN NICKEL
SATINNICKEL
NICKEL SATINE
NIQUEL SATINADO
НИКЕЛЬ САТИНИРОВАННЫЙ



ORO CHIARO
LIGHT GOLD
HELLGOLD
OR CLAIR
ORO CLARO
СВЕТЛОЕ ЗОЛОТО

VIP TIME



CROMO - CHROME - CHROM CHROME - CROMO - ХРОМ	3VPTIME200CRNE P 14.44
NICKEL LUCIDO - POLISHED NICKEL - POLIERNICKEL NICKEL POLI - NIQUEL BRILLANTE - НИКЕЛЬ БЛЕСТЯЩИЙ	3VPTIME200NKNE P 23.70
NICKEL SATINATO - SATIN NICKEL - SATINICKEL NICKEL SATINE - NIQUEL SATINADO - НИКЕЛЬ САТИНИРОВАННЫЙ	3VPTIME200NKSANE P 26.07
ORO CHIARO - LIGHT GOLD - HELLGOLD OR CLAIR - ORO CLARO - СВЕТЛОЕ ЗОЛОТО	3VPTIME200OTNE P 23.70

BATTERIA LAVABO 3 FORI CON SALTARELLO - LEVE IN OTTONE FINITURA LUCIDA NERA (PVD)
3 HOLE BASIN SET WITH POP-UP WASTE - BRASS LEVERS IN BLACK GLOSS FINISH (PVD)
DREILOCHARMATUR MIT ZUGKNOPFGARNITUR - HEBEL AUS MESSING MIT SCHWARZ GLÄNZENDER OBERFLÄCHE (PVD)
ROBINETTERIE POUR LAVABO 3 TROUS AVEC TIRETTE - LEVIERS EN LAITON FINITION BRILLANTE NOIRE (PVD)
GRUPO GRIFONES LAVABO 3 HUECOS CON DESAGUE - PALANCAS DE LATÓN CON ACABADO BRILLANTE NEGRO (PVD)
КРАН ДЛЯ РАКОВИНЫ НА 3 ОТВЕРСТИЕ С ДОННЫМ КЛАПАНОМ - РУЧКА ИЗ ЛАТУНИ, ЧЕРНАЯ БЛЕСТЯЩАЯ ОТДЕЛКА (PVD)



CROMO - CHROME - CHROM CHROME - CROMO - ХРОМ	3VPTIME200CRBI P 14.44
NICKEL LUCIDO - POLISHED NICKEL - POLIERNICKEL NICKEL POLI - NIQUEL BRILLANTE - НИКЕЛЬ БЛЕСТЯЩИЙ	3VPTIME200NKBI P 23.70
NICKEL SATINATO - SATIN NICKEL - SATINICKEL NICKEL SATINÉ - NIQUEL SATINADO - НИКЕЛЬ САТИНИРОВАННЫЙ	3VPTIME200NKSABI P 26.07
ORO CHIARO - LIGHT GOLD - HELLGOLD OR CLAIR - ORO CLARO - СВЕТЛОЕ ЗОЛОТО	3VPTIME200OTBI P 23.70

BATTERIA LAVABO 3 FORI CON SALTARELLO - LEVE IN OTTONE IN FINITURA BIANCA OPACA
3 HOLE BASIN SET WITH POP-UP WASTE - BRASS LEVERS WITH A MATTE WHITE FINISH
DREILOCHARMATUR MIT ZUGKNOPFGARNITUR - HEBEL AUS MESSING IN MATTWEISSER AUSFÜHRUNG
ROBINETTERIE POUR LAVABO 3 TROUS AVEC TIRETTE - LEVIERS EN LAITON FINITION BLANC MAT
GRUPO GRIFONES LAVABO 3 HUECOS CON DESAGUE - PALANCAS DE LATÓN CON ACABADO BLANCO MATE
КРАН ДЛЯ РАКОВИНЫ НА 3 ОТВЕРСТИЕ С ДОННЫМ КЛАПАНОМ - РУЧКИ ИЗ ЛАТУНИ С БЕЛОЙ МАТОВОЙ ОТДЕЛКОЙ



ANTICO RAME - ANTIQUE COPPER - ANTIK KUPFER ANTIQUE CUIVRE - COBRE ENVEJECIDO - АНТИЧНАЯ МЕДЬ	2VPTIME200AR P 27.97
BRONZO - BRONZE - BRONZE BRONZE - BRONCE - БРОНЗА	2VPTIME200BR P 23.70
CROMO - CHROME - CHROM CHROME - CROMO - ХРОМ	2VPTIME200CR P 14.44
NICKEL LUCIDO - POLISHED NICKEL - POLIERNICKEL NICKEL POLI - NIQUEL BRILLANTE - НИКЕЛЬ БЛЕСТЯЩИЙ	2VPTIME200NK P 23.70
NICKEL NERO - BLACK NICKEL - SCHWARZ NICKEL NICKEL NOIR - NIQUEL NEGRO - ЧЁРНЫЙ НИКЕЛЬ	2VPTIME200NNE P 23.70
NICKEL SATINATO - SATIN NICKEL - SATINICKEL NICKEL SATINÉ - NIQUEL SATINADO - НИКЕЛЬ САТИНИРОВАННЫЙ	2VPTIME200NKSA P 26.07
ORO CHIARO - LIGHT GOLD - HELLGOLD OR CLAIR - ORO CLARO - СВЕТЛОЕ ЗОЛОТО	2VPTIME200OT P 23.70
ORO ROSA - ROSE GOLD - ROSÉ GOLD OR ROSE - ORO ROSA - РОЗОВОЕ ЗОЛОТО	2VPTIME200OR P 23.70

BATTERIA LAVABO 3 FORI CON SALTARELLO - LEVE IN METALLO
3 HOLE BASIN SET WITH POP-UP WASTE - METAL LEVER
DREILOCHARMATUR MIT ZUGKNOPFGARNITUR - METALLGRIFFE
ROBINETTERIE POUR LAVABO 3 TROUS AVEC TIRETTE - POIGNÉES EN MÉTAL
GRUPO GRIFONES LAVABO 3 HUECOS CON DESAGUE - MANETAS EN METAL
КРАН ДЛЯ РАКОВИНЫ НА 3 ОТВЕРСТИЯ С ДОННЫМ КЛАПАНОМ - РУЧКИ ИЗ МЕТАЛЛА

VIP TIME



CROMO - CHROME - CHROM CHROME - CROMO - ХРОМ	3VPTIME210CRNE P 10.85
NICKEL LUCIDO - POLISHED NICKEL - POLIERNICKEL NICKEL POLI - NIQUEL BRILLANTE - НИКЕЛЬ БЛЕСТЯЩИЙ	3VPTIME210NKNE P 17.47
NICKEL SATINATO - SATIN NICKEL - SATINICKEL NICKEL SATINE - NIQUEL SATINADO - НИКЕЛЬ САТИНИРОВАННЫЙ	3VPTIME210NKSANE P 19.22
ORO CHIARO - LIGHT GOLD - HELLGOLD OR CLAIR - ORO CLARO - СВЕТЛОЕ ЗОЛОТО	3VPTIME210OTNE P 17.47

BATTERIA LAVABO MONOFORO CON SALTARELLO - LEVE IN OTTONE FINITURA LUCIDA NERA (PVD)
1 HOLE BASIN SET WITH POP-UP WASTE - BRASS LEVERS IN BLACK GLOSS FINISH (PVD)
EINLOCH WASCHTISCHSATZ MIT ZUGKNOPFGARNITUR - HEBEL AUS MESSING MIT SCHWARZ GLÄNZENDER OBERFLÄCHE (PVD)
ROBINETTERIE POUR LAVABO MONOTROU AVEC TIRETTE - LEVIERS EN LAITON FINITION BRILLANTE NOIRE (PVD)
GRUPO GRIFONES LAVABO 1 HUECO CON DESAGUE - PALANCAS DE LATÓN CON ACABADO BRILLANTE NEGRO (PVD)
КРАН ДЛЯ РАКОВИНЫ С 1 ОТВЕРСТИЕМ, С ДОННЫМ КЛАПАНОМ - РУЧКА ИЗ ЛАТУНИ, ЧЕРНАЯ БЛЕСТЯЩАЯ ОТДЕЛКА (PVD)



CROMO - CHROME - CHROM CHROME - CROMO - ХРОМ	3VPTIME210CRBI P 10.85
NICKEL LUCIDO - POLISHED NICKEL - POLIERNICKEL NICKEL POLI - NIQUEL BRILLANTE - НИКЕЛЬ БЛЕСТЯЩИЙ	3VPTIME210NKBI P 17.47
NICKEL SATINATO - SATIN NICKEL - SATINICKEL NICKEL SATINÉ - NIQUEL SATINADO - НИКЕЛЬ САТИНИРОВАННЫЙ	3VPTIME210NKSABI P 19.22
ORO CHIARO - LIGHT GOLD - HELLGOLD OR CLAIR - ORO CLARO - СВЕТЛОЕ ЗОЛОТО	3VPTIME210OTBI P 17.47

BATTERIA LAVABO MONOFORO CON SALTARELLO - LEVE IN OTTONE IN FINITURA BIANCA OPACA
1 HOLE BASIN SET WITH POP-UP WASTE - BRASS LEVERS WITH A MATTE WHITE FINISH
EINLOCH WASCHTISCHSATZ MIT ZUGKNOPFGARNITUR - HEBEL AUS MESSING IN MATTWEISSER AUSFÜHRUNG
ROBINETTERIE POUR LAVABO MONOTROU AVEC TIRETTE - LEVIERS EN LAITON FINITION BLANC MAT
GRUPO GRIFONES LAVABO 1 HUECO CON DESAGUE - PALANCAS DE LATÓN CON ACABADO BLANCO MATE
КРАН ДЛЯ РАКОВИНЫ С 1 ОТВЕРСТИЕМ С ДОННЫМ КЛАПАНОМ - РУЧКИ ИЗ ЛАТУНИ С БЕЛОЙ МАТОВОЙ ОТДЕЛКОЙ



ANTICO RAME - ANTIQUE COPPER - ANTIK KUPFER ANTIQUE CUIVRE - COBRE ENVEJECIDO - АНТИЧНАЯ МЕДЬ	2VPTIME210AR P 20.62
BRONZO - BRONZE - BRONZE BRONZE - BRONCE - БРОНЗА	2VPTIME210BR P 17.47
CROMO - CHROME - CHROM CHROME - CROMO - ХРОМ	2VPTIME210CR P 10.85
NICKEL LUCIDO - POLISHED NICKEL - POLIERNICKEL NICKEL POLI - NIQUEL BRILLANTE - НИКЕЛЬ БЛЕСТЯЩИЙ	2VPTIME210NK P 17.47
NICKEL NERO - BLACK NICKEL - SCHWARZ NICKEL NICKEL NOIR - NIQUEL NEGRO - ЧЁРНЫЙ НИКЕЛЬ	2VPTIME210NNE P 17.47
NICKEL SATINATO - SATIN NICKEL - SATINICKEL NICKEL SATINÉ - NIQUEL SATINADO - НИКЕЛЬ САТИНИРОВАННЫЙ	2VPTIME210NKSA P 19.22
ORO CHIARO - LIGHT GOLD - HELLGOLD OR CLAIR - ORO CLARO - СВЕТЛОЕ ЗОЛОТО	2VPTIME210OT P 17.47
ORO ROSA - ROSE GOLD - ROSÉ GOLD OR ROSE - ORO ROSA - РОЗОВОЕ ЗОЛОТО	2VPTIME210OR P 17.47

BATTERIA LAVABO MONOFORO CON SALTARELLO - LEVE IN METALLO
1 HOLE BASIN SET WITH POP-UP WASTE, METAL LEVER
EINLOCH WASCHTISCHSATZ MIT ZUGKNOPFGARNITUR - METALLGRIFFE
ROBINETTERIE POUR LAVABO MONOTROU AVEC TIRETTE - POIGNÉES EN MÉTAL
GRUPO GRIFONES LAVABO 1 HUECO CON DESAGUE - MANETAS EN METAL
КРАН ДЛЯ РАКОВИНЫ С 1 ОТВЕРСТИЕМ, С ДОННЫМ КЛАПАНОМ - РУЧКИ ИЗ МЕТАЛЛА

VIP TIME



CROMO - CHROME - CHROM CHROME - CROMO - ХРОМ	3VPTIME220CRNE P 10.85
NICKEL LUCIDO - POLISHED NICKEL - POLIERNICKEL NICKEL POLI - NIQUEL BRILLANTE - НИКЕЛЬ БЛЕСТЯЩИЙ	3VPTIME220NKNE P 17.47
NICKEL SATINATO - SATIN NICKEL - SATINICKEL NICKEL SATINÉ - NIQUEL SATINADO - НИКЕЛЬ САТИНИРОВАННЫЙ	3VPTIME220NKSANE P 19.22
ORO CHIARO - LIGHT GOLD - HELLGOLD OR CLAIR - ORO CLARO - СВЕТЛОЕ ЗОЛОТО	3VPTIME220OTNE P 17.47

BATTERIA BIDET MONOFORO CON SALTARELLO - LEVE IN OTTONE FINITURA LUCIDA NERA (PVD)
 1 HOLE BIDET SET WITH POP-UP WASTE - BRASS LEVERS IN BLACK GLOSS FINISH (PVD)
 EINLOCH BIDETSATZ MIT ZUGKNOPFGARNITUR - HEBEL AUS MESSING MIT SCHWARZ GLÄNZENDER OBERFLÄCHE (PVD)
 ROBINETTERIE POUR BIDET MONOTROU AVEC TIRETTE - LEVIERS EN LAITON FINITION BRILLANTE NOIRE (PVD)
 GRUPO GRIFONES BIDÉ 1 HUECO CON DESAGUE - PALANCAS DE LATÓN CON ACABADO BRILLANTE NEGRO (PVD)
 БЛОК ДЛЯ БИДЕ С 1 ОТВЕРСТИЕМ, ДОННЫЙ КЛАПАН - РУЧКА ИЗ ЛАТУНИ, ЧЕРНАЯ БЛЕСТЯЩАЯ ОТДЕЛКА (PVD)



CROMO - CHROME - CHROM CHROME - CROMO - ХРОМ	3VPTIME220CRBI P 10.85
NICKEL LUCIDO - POLISHED NICKEL - POLIERNICKEL NICKEL POLI - NIQUEL BRILLANTE - НИКЕЛЬ БЛЕСТЯЩИЙ	3VPTIME220NKBI P 17.47
NICKEL SATINATO - SATIN NICKEL - SATINICKEL NICKEL SATINÉ - NIQUEL SATINADO - НИКЕЛЬ САТИНИРОВАННЫЙ	3VPTIME220NKSABI P 19.22
ORO CHIARO - LIGHT GOLD - HELLGOLD OR CLAIR - ORO CLARO - СВЕТЛОЕ ЗОЛОТО	3VPTIME200OTBI P 17.47

BATTERIA BIDET MONOFORO CON SALTARELLO - LEVE IN OTTONE IN FINITURA BIANCA OPACA
 1 HOLE BIDET SET WITH POP-UP WASTE - BRASS LEVERS WITH A MATTE WHITE FINISH
 EINLOCH BIDETSATZ MIT ZUGKNOPFGARNITUR - HEBEL AUS MESSING IN MATTWEISSEER AUSFÜHRUNG
 ROBINETTERIE POUR BIDET MONOTROU AVEC TIRETTE - LEVIERS EN LAITON FINITION BLANC MAT
 GRUPO GRIFONES BIDÉ 1 HUECO CON DESAGUE - PALANCAS DE LATÓN CON ACABADO BLANCO MATE
 КРАН ДЛЯ БИДЕ С 1 ОТВЕРСТИЕМ, С ДОННЫМ КЛАПАНОМ - РУЧКИ ИЗ ЛАТУНИ С БЕЛОЙ МАТОВОЙ ОТДЕЛКОЙ



ANTICO RAME - ANTIQUE COPPER - ANTIK KUPFER ANTIQUE CUIVRE - COBRE ENVEJECIDO - АНТИЧНАЯ МЕДЬ	2VPTIME220AR P 20.62
BRONZO - BRONZE - BRONZE BRONZE - BRONCE - БРОНЗА	2VPTIME220BR P 17.47
CROMO - CHROME - CHROM CHROME - CROMO - ХРОМ	2VPTIME220CR P 10.85
NICKEL LUCIDO - POLISHED NICKEL - POLIERNICKEL NICKEL POLI - NIQUEL BRILLANTE - НИКЕЛЬ БЛЕСТЯЩИЙ	2VPTIME220NK P 17.47
NICKEL NERO - BLACK NICKEL - SCHWARZ NICKEL NICKEL NOIR - NIQUEL NEGRO - ЧЁРНЫЙ НИКЕЛЬ	2VPTIME220NNE P 17.47
NICKEL SATINATO - SATIN NICKEL - SATINICKEL NICKEL SATINÉ - NIQUEL SATINADO - НИКЕЛЬ САТИНИРОВАННЫЙ	2VPTIME220NKS P 19.22
ORO CHIARO - LIGHT GOLD - HELLGOLD OR CLAIR - ORO CLARO - СВЕТЛОЕ ЗОЛОТО	2VPTIME220OT P 17.47
ORO ROSA - ROSE GOLD - ROSÉ GOLD OR ROSE - ORO ROSA - РОЗОВОЕ ЗОЛОТО	2VPTIME220OR P 17.47

BATTERIA BIDET MONOFORO CON SALTARELLO - LEVE IN METALLO
 1 HOLE BIDET SET WITH POP-UP WASTE, METAL LEVER
 EINLOCH BIDETSATZ MIT ZUGKNOPFGARNITUR, METALLGRIFFE
 ROBINETTERIE POUR BIDET MONOTROU AVEC TIRETTE, POIGNÉES EN MÉTAL
 GRUPO GRIFONES BIDÉ 1 HUECO CON DESAGUE, MANETAS EN METAL
 КРАН ДЛЯ БИДЕ С 1 ОТВЕРСТИЕМ, С ДОННЫМ КЛАПАНОМ, РУЧКИ ИЗ МЕТАЛЛА

VIP TIME



CROMO - CHROME - CHROM CHROME - CROMO - ХРОМ	3VPTIME233MCRNE P 20.73
NICKEL LUCIDO - POLISHED NICKEL - POLIERNICKEL NICKEL POLI - NIQUEL BRILLANTE - НИКЕЛЬ БЛЕСТЯЩИЙ	3VPTIME233MKNNE P 29.44
NICKEL SATINATO - SATIN NICKEL - SATINICKEL NICKEL SATINÉ - NIQUEL SATINADO - НИКЕЛЬ САТИНИРОВАННЫЙ	3VPTIME233MKNANE P 32.38
ORO CHIARO - LIGHT GOLD - HELLGOLD OR CLAIR - ORO CLARO - СВЕТЛОЕ ЗОЛОТО	3VPTIME233MOTNE P 29.44

GRUPPO A MURO - LEVE IN OTTONE FINITURA LUCIDA NERA (PVD)
 MIXER, WALL MOUNTED - BRASS LEVERS IN BLACK GLOSS FINISH (PVD)
 WANDDUSCHSATZ - HEBEL AUS MESSING MIT SCHWARZ GLÄNZENDER OBERFLÄCHE (PVD)
 ROBINETTERIE MURAL - LEVIERS EN LAITON FINITION BRILLANTE NOIRE (PVD)
 GRUPO GRIFONES PARA MONTAJE A PARED - PALANCAS DE LATÓN CON ACABADO BRILLANTE NEGRO (PVD)
 КОМПЛЕКТ НАСТЕННЫЙ - РУЧКА ИЗ ЛАТУНИ - ЧЕРНАЯ БЛЕСТЯЩАЯ ОТДЕЛКА (PVD)



CROMO - CHROME - CHROM CHROME - CROMO - ХРОМ	3VPTIME233MCRBI P 20.73
NICKEL LUCIDO - POLISHED NICKEL - POLIERNICKEL NICKEL POLI - NIQUEL BRILLANTE - НИКЕЛЬ БЛЕСТЯЩИЙ	3VPTIME233MKNBI P 29.44
NICKEL SATINATO - SATIN NICKEL - SATINICKEL NICKEL SATINÉ - NIQUEL SATINADO - НИКЕЛЬ САТИНИРОВАННЫЙ	3VPTIME233MKNABI P 32.38
ORO CHIARO - LIGHT GOLD - HELLGOLD OR CLAIR - ORO CLARO - СВЕТЛОЕ ЗОЛОТО	3VPTIME233MOTBI P 29.44

GRUPPO A MURO - LEVE IN OTTONE IN FINITURA BIANCA OPACA
 MIXER, WALL MOUNTED - BRASS LEVERS WITH A MATTE WHITE FINISH
 WANDDUSCHSATZ - HEBEL AUS MESSING IN MATTWEISSEER AUSFÜHRUNG
 ROBINETTERIE MURAL - LEVIERS EN LAITON FINITION BLANC MAT
 GRUPO GRIFONES PARA MONTAJE A PARED - PALANCAS DE LATÓN CON ACABADO BLANCO MATE
 КОМПЛЕКТ НАСТЕННЫЙ - РУЧКИ ИЗ ЛАТУНИ С БЕЛОЙ МАТОВОЙ ОТДЕЛКОЙ



ANTICO RAME - ANTIQUE COPPER - ANTIK KUPFER ANTIQUE CUIVRE - COBRE ENVEJECIDO - АНТИЧНАЯ МЕДЬ	2VPTIME233MAR P 34.74
BRONZO - BRONZE - BRONZE BRONZE - BRONCE - БРОНЗА	2VPTIME233MBR P 29.44
CROMO - CHROME - CHROM CHROME - CROMO - ХРОМ	2VPTIME233MCR P 20.73
NICKEL LUCIDO - POLISHED NICKEL - POLIERNICKEL NICKEL POLI - NIQUEL BRILLANTE - НИКЕЛЬ БЛЕСТЯЩИЙ	2VPTIME233MKN P 29.44
NICKEL NERO - BLACK NICKEL - SCHWARZ NICKEL NICKEL NOIR - NIQUEL NEGRO - ЧЁРНЫЙ НИКЕЛЬ	2VPTIME233MNNE P 29.44
NICKEL SATINATO - SATIN NICKEL - SATINICKEL NICKEL SATINÉ - NIQUEL SATINADO - НИКЕЛЬ САТИНИРОВАННЫЙ	2VPTIME233MKN P 32.38
ORO CHIARO - LIGHT GOLD - HELLGOLD OR CLAIR - ORO CLARO - СВЕТЛОЕ ЗОЛОТО	2VPTIME233MOT P 29.44
ORO ROSA - ROSE GOLD - ROSÉ GOLD OR ROSE - ORO ROSA - РОЗОВОЕ ЗОЛОТО	2VPTIME233MOR P 29.44

GRUPPO A MURO - LEVE IN METALLO
 MIXER, WALL MOUNTED - METAL LEVER
 WANDDUSCHSATZ - METALLGRIFFE
 ROBINETTERIE MURAL - POIGNÉES EN MÉTAL
 GRUPO GRIFONES PARA MONTAJE A PARED - MANETAS EN METAL
 КОМПЛЕКТ НАСТЕННЫЙ - РУЧКИ ИЗ МЕТАЛЛА

VIP TIME



CROMO - CHROME - CHROM CHROME - CROMO - XROM	3VPTIME234CRNE P 39.91
NICKEL LUCIDO - POLISHED NICKEL - POLIERNICKEL NICKEL POLI - NIQUEL BRILLANTE - НИКЕЛЬ БЛЕСТЯЩИЙ	3VPTIME234NKNE P 55.79
NICKEL SATINATO - SATIN NICKEL - SATINNICKEL NICKEL SATINÉ - NIQUEL SATINADO - НИКЕЛЬ САТИНИРОВАННЫЙ	3VPTIME234NKSANE P 61.37
ORO CHIARO - LIGHT GOLD - HELLGOLD OR CLAIR - ORO CLARO - СВЕТЛОЕ ЗОЛОТО	3VPTIME234OTNE P 55.79

GRUPPO VASCA A PARETE CON DOCCETTA, FLESSIBILE E SOSTEGNO SNODATO - LEVE IN OTTONE FINITURA LUCIDA NERA (PVD)
BATH SHOWER MIXER WALL MOUNTED WITH HOSE, HANDSET AND SUPPORT - BRASS LEVERS IN BLACK GLOSS FINISH (PVD)
WANDDUSCHSATZ MIT HANDBRAUSE UND DUSCHSCHLAUCH - HEBEL AUS MESSING MIT SCHWARZ GLÄNZENDER OBERFLÄCHE (PVD)
ROBINETTERIE POUR BAIGNOIRE MURAL, AVEC DOUCHETTE ET FLEXIBLE - LEVIERS EN LAITON FINITION BRILLANTE NOIRE (PVD)
GRUPO GRIFONES BAÑERA PARA MONTAJE A PARED CON TELEDUCHA Y FLEXIBLE - PALANCAS DE LATÓN CON ACABADO BRILLANTE NEGRO (PVD)
КОМПЛЕКТ ДЛЯ ВАННЫ С ДУШЕВОЙ ЛЕЙКОЙ, ШЛАНГОМ, ШАРНИРНЫМ ДЕРЖАТЕЛЕМ - РУЧКА ИЗ ЛАТУНИ, ЧЕРНАЯ БЛЕСТЯЩАЯ ОТДЕЛКА (PVD)



CROMO - CHROME - CHROM CHROME - CROMO - XROM	3VPTIME234CRBI P 39.91
NICKEL LUCIDO - POLISHED NICKEL - POLIERNICKEL NICKEL POLI - NIQUEL BRILLANTE - НИКЕЛЬ БЛЕСТЯЩИЙ	3VPTIME234NKBI P 55.79
NICKEL SATINATO - SATIN NICKEL - SATINNICKEL NICKEL SATINÉ - NIQUEL SATINADO - НИКЕЛЬ САТИНИРОВАННЫЙ	3VPTIME234NKSABI P 61.37
ORO CHIARO - LIGHT GOLD - HELLGOLD OR CLAIR - ORO CLARO - СВЕТЛОЕ ЗОЛОТО	3VPTIME234OTBI P 55.79

GRUPPO VASCA A PARETE CON DOCCETTA, FLESSIBILE E SOSTEGNO SNODATO - LEVE IN OTTONE IN FINITURA BIANCA OPACA
BATH SHOWER MIXER WALL MOUNTED WITH HOSE, HANDSET AND SUPPORT - BRASS LEVERS WITH A MATTE WHITE FINISH
WANDDUSCHSATZ MIT HANDBRAUSE UND DUSCHSCHLAUCH - HEBEL AUS MESSING IN MATTWEISSER AUSFÜHRUNG
ROBINETTERIE POUR BAIGNOIRE MURAL, AVEC DOUCHETTE ET FLEXIBLE - LEVIERS EN LAITON FINITION BLANC MAT
GRUPO GRIFONES BAÑERA PARA MONTAJE A PARED CON TELEDUCHA Y FLEXIBLE - PALANCAS DE LATÓN CON ACABADO BLANCO MATE
КОМПЛЕКТ ДЛЯ ВАННЫ С ДУШЕВОЙ ЛЕЙКОЙ, ШЛАНГОМ, ШАРНИРНЫМ ДЕРЖАТЕЛЕМ - РУЧКИ ИЗ ЛАТУНИ С БЕЛОЙ МАТОВОЙ ОТДЕЛКОЙ



ANTICO RAME - ANTIQUE COPPER - ANTIK KUPFER ANTIQUE CUIVRE - COBRE ENVEJECIDO - АНТИЧНАЯ МЕДЬ	2VPTIME234AR P 65.83
BRONZO - BRONZE - BRONZE BRONZE - BRONCE - БРОНЗА	2VPTIME234BR P 55.79
CROMO - CHROME - CHROM CHROME - CROMO - XROM	2VPTIME234CR P 39.91
NICKEL LUCIDO - POLISHED NICKEL - POLIERNICKEL NICKEL POLI - NIQUEL BRILLANTE - НИКЕЛЬ БЛЕСТЯЩИЙ	2VPTIME234NK P 55.79
NICKEL NERO - BLACK NICKEL - SCHWARZ NICKEL NICKEL NOIR - NIQUEL NEGRO - ЧЁРНЫЙ НИКЕЛЬ	2VPTIME234NNE P 55.79
NICKEL SATINATO - SATIN NICKEL - SATINNICKEL NICKEL SATINÉ - NIQUEL SATINADO - НИКЕЛЬ САТИНИРОВАННЫЙ	2VPTIME234NKS P 61.37
ORO CHIARO - LIGHT GOLD - HELLGOLD OR CLAIR - ORO CLARO - СВЕТЛОЕ ЗОЛОТО	2VPTIME234OT P 55.79
ORO ROSA - ROSE GOLD - ROSÉ GOLD OR ROSE - ORO ROSA - РОЗОВОЕ ЗОЛОТО	2VPTIME234OR P 55.79

GRUPPO VASCA A PARETE CON DOCCETTA, FLESSIBILE E SOSTEGNO SNODATO - LEVE IN METALLO
BATH SHOWER MIXER WALL MOUNTED WITH HOSE, HANDSET AND SUPPORT - METAL LEVER
WANDDUSCHSATZ MIT HANDBRAUSE UND DUSCHSCHLAUCH - METALLGRIFFE
ROBINETTERIE POUR BAIGNOIRE MURAL, AVEC DOUCHETTE ET FLEXIBLE - POIGNÉES EN MÉTAL
GRUPO GRIFONES BAÑERA PARA MONTAJE A PARED CON TELEDUCHA Y FLEXIBLE - MANETAS EN METAL
КОМПЛЕКТ ДЛЯ ВАННЫ ПРИСТЕННОЙ С ДУШЕВОЙ ЛЕЙКОЙ, ШЛАНГОМ, ШАРНИРНЫМ ДЕРЖАТЕЛЕМ - РУЧКИ ИЗ МЕТАЛЛА

VIP TIME



CROMO - CHROME - CHROM CHROME - CROMO - XROM	3VPTIME233BCRNE P 43.05
NICKEL LUCIDO - POLISHED NICKEL - POLIERNICKEL NICKEL POLI - NIQUEL BRILLANTE - НИКЕЛЬ БЛЕСТЯЩИЙ	3VPTIME233BNKNE P 60.48
NICKEL SATINATO - SATIN NICKEL - SATINNICKEL NICKEL SATINÉ - NIQUEL SATINADO - НИКЕЛЬ САТИНИРОВАННЫЙ	3VPTIME233BNKSANE P 63.53
ORO CHIARO - LIGHT GOLD - HELLGOLD OR CLAIR - ORO CLARO - СВЕТЛОЕ ЗОЛОТО	3VPTIME233BOTNE P 60.48

GRUPPO VASCA PER MONTAGGIO BORDOVASCA CON DOCCETTA, FLESSIBILE E SOSTEGNO SNODATO - LEVE IN OTTONE FINITURA LUCIDA NERA (PVD)
BATH SHOWER MIXER - DECK MOUNTED WITH HOSE AND HANDSET AND SUPPORT - BRASS LEVERS IN BLACK GLOSS FINISH (PVD)
BADEWANNENSATZ ZUR MONTAGE AUF BADEWANNENRAND MIT HANDBRAUSE UND DUSCHSCHLAUCH - HEBEL AUS MESSING MIT SCHWARZ GLÄNZENDER OBERFLÄCHE (PVD)
ROBINETTERIE POUR BAIGNOIRE, MONTAGE AU BORD DU BASSIN AVEC DOUCHETTE ET FLEXIBLE - LEVIERS EN LAITON FINITION BRILLANTE NOIRE (PVD)
GRUPO GRIFONES BAÑERA PARA MONTAJE SOBRE BAÑERA CON TELEDUCHA Y FLEXIBLE - PALANCAS DE LATÓN CON ACABADO BRILLANTE NEGRO (PVD)
КОМПЛЕКТ ДЛЯ ВАННЫ НАБОРНЫЙ С ДУШЕВОЙ ЛЕЙКОЙ, ШЛАНГОМ, ШАРНИРНЫМ ДЕРЖАТЕЛЕМ - РУЧКА ИЗ ЛАТУНИ, ЧЕРНАЯ БЛЕСТЯЩАЯ ОТДЕЛКА (PVD)



CROMO - CHROME - CHROM CHROME - CROMO - XROM	3VPTIME233BCRBI P 43.05
NICKEL LUCIDO - POLISHED NICKEL - POLIERNICKEL NICKEL POLI - NIQUEL BRILLANTE - НИКЕЛЬ БЛЕСТЯЩИЙ	3VPTIME233BNKBI P 60.48
NICKEL SATINATO - SATIN NICKEL - SATINNICKEL NICKEL SATINÉ - NIQUEL SATINADO - НИКЕЛЬ САТИНИРОВАННЫЙ	3VPTIME233BNKSABI P 63.53
ORO CHIARO - LIGHT GOLD - HELLGOLD OR CLAIR - ORO CLARO - СВЕТЛОЕ ЗОЛОТО	3VPTIME233BOTBI P 60.48

GRUPPO VASCA PER MONTAGGIO BORDOVASCA CON DOCCETTA, FLESSIBILE E SOSTEGNO SNODATO - LEVE IN OTTONE IN FINITURA BIANCA OPACA
BATH SHOWER MIXER - DECK MOUNTED WITH HOSE AND HANDSET AND SUPPORT - BRASS LEVERS WITH A MATTE WHITE FINISH
BADEWANNENSATZ ZUR MONTAGE AUF BADEWANNENRAND MIT HANDBRAUSE UND DUSCHSCHLAUCH - HEBEL AUS MESSING IN MATTWEISSER AUSFÜHRUNG
ROBINETTERIE POUR BAIGNOIRE, MONTAGE AU BORD DU BASSIN AVEC DOUCHETTE ET FLEXIBLE - LEVIERS EN LAITON FINITION BLANC MAT
GRUPO GRIFONES BAÑERA PARA MONTAJE SOBRE BAÑERA CON TELEDUCHA Y FLEXIBLE - PALANCAS DE LATÓN CON ACABADO BLANCO MATE
КОМПЛЕКТ ДЛЯ ВАННЫ НАБОРНЫЙ С ДУШЕВОЙ ЛЕЙКОЙ, ШЛАНГОМ, ШАРНИРНЫМ ДЕРЖАТЕЛЕМ - РУЧКИ ИЗ ЛАТУНИ С БЕЛОЙ МАТОВОЙ ОТДЕЛКОЙ



ANTICO RAME - ANTIQUE COPPER - ANTIK KUPFER ANTIQUE CUIVRE - COBRE ENVEJECIDO - АНТИЧНАЯ МЕДЬ	2VPTIME233BAR P 71.37
BRONZO - BRONZE - BRONZE BRONZE - BRONCE - БРОНЗА	2VPTIME233BBR P 60.48
CROMO - CHROME - CHROM CHROME - CROMO - XROM	2VPTIME233BCR P 43.05
NICKEL LUCIDO - POLISHED NICKEL - POLIERNICKEL NICKEL POLI - NIQUEL BRILLANTE - НИКЕЛЬ БЛЕСТЯЩИЙ	2VPTIME233BNK P 60.48
NICKEL NERO - BLACK NICKEL - SCHWARZ NICKEL NICKEL NOIR - NIQUEL NEGRO - ЧЁРНЫЙ НИКЕЛЬ	2VPTIME233BNNE P 60.48
NICKEL SATINATO - SATIN NICKEL - SATINNICKEL NICKEL SATINÉ - NIQUEL SATINADO - НИКЕЛЬ САТИНИРОВАННЫЙ	2VPTIME233BNKSA P 66.53
ORO CHIARO - LIGHT GOLD - HELLGOLD OR CLAIR - ORO CLARO - СВЕТЛОЕ ЗОЛОТО	2VPTIME233BOT P 60.48
ORO ROSA - ROSE GOLD - ROSÉ GOLD OR ROSE - ORO ROSA - РОЗОВОЕ ЗОЛОТО	2VPTIME233BOR P 60.48

GRUPPO VASCA PER MONTAGGIO BORDOVASCA CON DOCCETTA, FLESSIBILE E SOSTEGNO SNODATO - LEVE IN METALLO
BATH SHOWER MIXER - DECK MOUNTED WITH HOSE AND HANDSET AND SUPPORT - METAL LEVER
BADEWANNENSATZ ZUR MONTAGE AUF BADEWANNENRAND MIT HANDBRAUSE UND DUSCHSCHLAUCH - METALLGRIFFE
ROBINETTERIE POUR BAIGNOIRE, MONTAGE AU BORD DU BASSIN AVEC DOUCHETTE ET FLEXIBLE - POIGNÉES EN MÉTAL
GRUPO GRIFONES BAÑERA PARA MONTAJE SOBRE BAÑERA CON TELEDUCHA Y FLEXIBLE - MANETAS EN METAL
КОМПЛЕКТ ДЛЯ ВАННЫ НАБОРНЫЙ С ДУШЕВОЙ ЛЕЙКОЙ, ШЛАНГОМ, ШАРНИРНЫМ ДЕРЖАТЕЛЕМ - РУЧКИ ИЗ МЕТАЛЛА

VIP TIME



cm L: 30 x H: 85,6 x D: 25,5
L: 11 4/5" x H: 33 5/7" x D: 10"

GRUPPO VASCA CON GAMBE A TERRA, DOCCETTA E FLESSIBILE - LEVE IN OTTONE FINITURA LUCIDA NERA (PVD)
BATH & SHOWER MIXER WITH FREE STANDING LEGS, HOSE AND HANDSET - BRASS LEVERS IN BLACK GLOSS FINISH (PVD)
BADEWANNENSATZ ZUR MONTAGE AUF BADEWANNENRAND MIT HANDBRAUSE UND DUSCHSCHLAUCH - HEBEL AUS MESSING MIT SCHWARZ GLÄNZENDER OBERFLÄCHE (PVD)
ROBINETTERIE POUR BAIGNOIRE, MONTAGE AU BORD DU BASSIN AVEC DOUCHETTE ET FLEXIBLE - LEVIERS EN LAITON FINITION BRILLANTE NOIRE (PVD)
GRUPO GRIFONES BAÑERA PARA MONTAJE SOBRE BAÑERA CON TELEDUCHA Y FLEXIBLE - PALANCAS DE LATÓN CON ACABADO BRILLANTE NEGRO (PVD)
КОМПЛЕКТ ДЛЯ ВАННЫ НАПОЛЬНЫЙ С НОЖКАМИ, ДУШЕВАЯ ЛЕЙКА, ШЛАНГ - РУЧКА ИЗ ЛАТУНИ, ЧЕРНАЯ БЛЕСТЯЩАЯ ОТДЕЛКА (PVD)

CROMO - CHROME - CHROM CHROME - CROMO - ХРОМ	3VPTIME235CRNE P 94.08
NICKEL LUCIDO - POLISHED NICKEL - POLIERNICKEL NICKEL POLI - NIQUEL BRILLANTE - НИКЕЛЬ БЛЕСТЯЩИЙ	3VPTIME235NKNE P 134.51
NICKEL SATINATO - SATIN NICKEL - SATINICKEL NICKEL SATINE - NIQUEL SATINADO - НИКЕЛЬ САТИНИРОВАННЫЙ	3VPTIME235NKSANE P 147.96
ORO CHIARO - LIGHT GOLD - HELLGOLD OR CLAIR - ORO CLARO - СВЕТЛОЕ ЗОЛОТО	3VPTIME235OTNE P 134.51



cm L: 30 x H: 85,6 x D: 25,5
L: 11 4/5" x H: 33 5/7" x D: 10"

GRUPPO VASCA CON GAMBE A TERRA, DOCCETTA E FLESSIBILE - LEVE IN OTTONE IN FINITURA BIANCA OPACA
BATH & SHOWER MIXER WITH FREE STANDING LEGS, HOSE AND HANDSET - BRASS LEVERS WITH A MATTE WHITE FINISH
BADEWANNENSATZ ZUR MONTAGE AUF BADEWANNENRAND MIT HANDBRAUSE UND DUSCHSCHLAUCH - HEBEL AUS MESSING IN MATTWEISSER AUSFÜHRUNG
ROBINETTERIE POUR BAIGNOIRE, MONTAGE AU BORD DU BASSIN AVEC DOUCHETTE ET FLEXIBLE - LEVIERS EN LAITON FINITION BLANC MAT
GRUPO GRIFONES BAÑERA PARA MONTAJE SOBRE BAÑERA CON TELEDUCHA Y FLEXIBLE - PALANCAS DE LATÓN CON ACABADO BLANCO MATE
КОМПЛЕКТ ДЛЯ ВАННЫ НАПОЛЬНЫЙ С НОЖКАМИ, ДУШЕВАЯ ЛЕЙКА, ШЛАНГ - РУЧКИ ИЗ ЛАТУНИ С БЕЛОЙ МАТОВОЙ ОТДЕЛКОЙ

CROMO - CHROME - CHROM CHROME - CROMO - ХРОМ	3VPTIME235CRBI P 94.08
NICKEL LUCIDO - POLISHED NICKEL - POLIERNICKEL NICKEL POLI - NIQUEL BRILLANTE - НИКЕЛЬ БЛЕСТЯЩИЙ	3VPTIME235NKBI P 134.51
NICKEL SATINATO - SATIN NICKEL - SATINICKEL NICKEL SATINÉ - NIQUEL SATINADO - НИКЕЛЬ САТИНИРОВАННЫЙ	3VPTIME235NKSABI P 147.96
ORO CHIARO - LIGHT GOLD - HELLGOLD OR CLAIR - ORO CLARO - СВЕТЛОЕ ЗОЛОТО	2VPTIME235OTBI P 134.51



cm L: 30 x H: 85,6 x D: 25,5
L: 11 4/5" x H: 33 5/7" x D: 10"

GRUPPO VASCA CON GAMBE A TERRA, DOCCETTA E FLESSIBILE - LEVE IN METALLO
BATH & SHOWER MIXER WITH FREE STANDING LEGS, HOSE AND HANDSET - METAL LEVER
BADEWANNENSATZ ZUR MONTAGE AUF BADEWANNENRAND MIT HANDBRAUSE UND DUSCHSCHLAUCH - METALLGRIFFE
ROBINETTERIE POUR BAIGNOIRE, MONTAGE AU BORD DU BASSIN AVEC DOUCHETTE ET FLEXIBLE - POIGNÉES EN MÉTAL
GRUPO GRIFONES BAÑERA PARA MONTAJE SOBRE BAÑERA CON TELEDUCHA Y FLEXIBLE - MANETAS EN METAL
КОМПЛЕКТ ДЛЯ ВАННЫ НАПОЛЬНЫЙ С НОЖКАМИ, ДУШЕВАЯ ЛЕЙКА, ШЛАНГ - РУЧКИ ИЗ МЕТАЛЛА

ANTICO RAME - ANTIQUE COPPER - ANTIK KUPFER ANTIQUE CUIVRE - COBRE ENVEJECIDO - АНТИЧНАЯ МЕДЬ	2VPTIME235AR P 158.72
BRONZO - BRONZE - BRONZE BRONZE - BRONCE - БРОНЗА	2VPTIME235BR P 134.51
CROMO - CHROME - CHROM CHROME - CROMO - ХРОМ	2VPTIME235CR P 94.08
NICKEL LUCIDO - POLISHED NICKEL - POLIERNICKEL NICKEL POLI - NIQUEL BRILLANTE - НИКЕЛЬ БЛЕСТЯЩИЙ	2VPTIME235NKS P 134.51
NICKEL NERO - BLACK NICKEL - SCHWARZ NICKEL NICKEL NOIR - NIQUEL NEGRO - ЧЁРНЫЙ НИКЕЛЬ	2VPTIME235NNE P 134.51
NICKEL SATINATO - SATIN NICKEL - SATINICKEL NICKEL SATINÉ - NIQUEL SATINADO - НИКЕЛЬ САТИНИРОВАННЫЙ	2VPTIME235NKSA P 147.96
ORO CHIARO - LIGHT GOLD - HELLGOLD OR CLAIR - ORO CLARO - СВЕТЛОЕ ЗОЛОТО	2VPTIME235OT P 134.51
ORO ROSA - ROSE GOLD - ROSÉ GOLD OR ROSE - ORO ROSA - РОЗОВОЕ ЗОЛОТО	2VPTIME235OR P 134.51

VIP TIME



RUBINETTI D'ARRESTO (PAIO) - LEVE IN OTTONE FINITURA LUCIDA NERA (PVD)
CUT-OFF TAPS, WALL MOUNTED (PAIR) - BRASS LEVERS IN BLACK GLOSS FINISH (PVD)
UNTERPUTZABSPERRHAHAN (EIN PAAR) - HEBEL AUS MESSING MIT SCHWARZ GLÄNZENDER OBERFLÄCHE (PVD)
ROBINET D'ARRÊT ENCASTRÉ (UNE PAIRE) - LEVIERS EN LAITON FINITION BRILLANTE NOIRE (PVD)
LLAVE DE PASO PARA ENCAJE (PAREJA) - PALANCAS DE LATÓN CON ACABADO BRILLANTE NEGRO (PVD)
КРАНЫ ЗАПОРНЫЕ (ПАРА) - РУЧКА ИЗ ЛАТУНИ, ЧЕРНАЯ БЛЕСТЯЩАЯ ОТДЕЛКА (PVD)

CROMO - CHROME - CHROM CHROME - CROMO - ХРОМ	3VPTIME266CRNE P 13.67
NICKEL LUCIDO - POLISHED NICKEL - POLIERNICKEL NICKEL POLI - NIQUEL BRILLANTE - НИКЕЛЬ БЛЕСТЯЩИЙ	3VPTIME266NKNE P 19.19
NICKEL SATINATO - SATIN NICKEL - SATINICKEL NICKEL SATINE - NIQUEL SATINADO - НИКЕЛЬ САТИНИРОВАННЫЙ	3VPTIME266NKSANE P 21.11
ORO CHIARO - LIGHT GOLD - HELLGOLD OR CLAIR - ORO CLARO - СВЕТЛОЕ ЗОЛОТО	3VPTIME266OTNE P 19.19



RUBINETTI D'ARRESTO (PAIO) - LEVE IN OTTONE IN FINITURA BIANCA OPACA
CUT-OFF TAPS, WALL MOUNTED (PAIR) - BRASS LEVERS WITH A MATTE WHITE FINISH
UNTERPUTZABSPERRHAHAN (EIN PAAR) - HEBEL AUS MESSING IN MATTWEISSER AUSFÜHRUNG
ROBINET D'ARRÊT ENCASTRÉ (UNE PAIRE) - LEVIERS EN LAITON FINITION BLANC MAT
LLAVE DE PASO PARA ENCAJE (PAREJA) - PALANCAS DE LATÓN CON ACABADO BLANCO MATE
КРАНЫ ЗАПОРНЫЕ (ПАРА) - РУЧКИ ИЗ ЛАТУНИ С БЕЛОЙ МАТОВОЙ ОТДЕЛКОЙ

CROMO - CHROME - CHROM CHROME - CROMO - ХРОМ	3VPTIME266CRBI P 13.67
NICKEL LUCIDO - POLISHED NICKEL - POLIERNICKEL NICKEL POLI - NIQUEL BRILLANTE - НИКЕЛЬ БЛЕСТЯЩИЙ	3VPTIME266NKBI P 19.19
NICKEL SATINATO - SATIN NICKEL - SATINICKEL NICKEL SATINÉ - NIQUEL SATINADO - НИКЕЛЬ САТИНИРОВАННЫЙ	3VPTIME266NKSABI P 21.11
ORO CHIARO - LIGHT GOLD - HELLGOLD OR CLAIR - ORO CLARO - СВЕТЛОЕ ЗОЛОТО	3VPTIME266OTBI P 19.19



RUBINETTI D'ARRESTO (PAIO) - LEVE IN METALLO
CUT-OFF TAPS, WALL MOUNTED (PAIR) - METAL LEVER
UNTERPUTZABSPERRHAHAN (EIN PAAR) - METALLGRIFFE
ROBINET D'ARRÊT ENCASTRÉ (UNE PAIRE) - POIGNÉES EN MÉTAL
LLAVE DE PASO PARA ENCAJE (PAREJA) - MANETAS EN METAL
КРАНЫ ЗАПОРНЫЕ (ПАРА) - РУЧКИ ИЗ МЕТАЛЛА

ANTICO RAME - ANTIQUE COPPER - ANTIK KUPFER ANTIQUE CUIVRE - COBRE ENVEJECIDO - АНТИЧНАЯ МЕДЬ	2VPTIME266AR P 22.64
BRONZO - BRONZE - BRONZE BRONZE - BRONCE - БРОНЗА	2VPTIME266BR P 19.19
CROMO - CHROME - CHROM CHROME - CROMO - ХРОМ	2VPTIME266CR P 13.67
NICKEL LUCIDO - POLISHED NICKEL - POLIERNICKEL NICKEL POLI - NIQUEL BRILLANTE - НИКЕЛЬ БЛЕСТЯЩИЙ	2VPTIME266NK P 19.19
NICKEL NERO - BLACK NICKEL - SCHWARZ NICKEL NICKEL NOIR - NIQUEL NEGRO - ЧЁРНЫЙ НИКЕЛЬ	2VPTIME266NNE P 19.19
NICKEL SATINATO - SATIN NICKEL - SATINICKEL NICKEL SATINÉ - NIQUEL SATINADO - НИКЕЛЬ САТИНИРОВАННЫЙ	2VPTIME266NKSA P 21.11
ORO CHIARO - LIGHT GOLD - HELLGOLD OR CLAIR - ORO CLARO - СВЕТЛОЕ ЗОЛОТО	2VPTIME266OT P 19.19
ORO ROSA - ROSE GOLD - ROSÉ GOLD OR ROSE - ORO ROSA - РОЗОВОЕ ЗОЛОТО	2VPTIME266OR P 19.19

VIP TIME



BOCCA D'EROGAZIONE SINGOLA A PARETE PER LAVABO O VASCA
 SINGLE FLOW SPOUT, WALL MOUNTED, FOR BASIN OR BATHTUB
 EINZELNES AUSFLUSSROHR, WANDAUSLAUF FÜR WASCHBECKEN ODER BADEWANNE
 BEC VERSEUR SIMPLE, MURAL POUR VASQUE OU BAIGNOIRE
 BOCA DE EROGACIÓN SENCILLA, A PARED PARA LAVABO O BANERA
 ИЗЛИВ ОДИНАРНЫЙ НАСТЕННЫЙ ДЛЯ РАКОВИНЫ ИЛИ ВАННЫ

ANTICO RAME - ANTIQUE COPPER - ANTIK KUPFER ANTIQUÉ CUIVRE - COBRE ENVEJECIDO - АНТИЧНАЯ МЕДЬ	2TIME211AR P 13.40
BRONZO - BRONZE - BRONZE BRONZE - BRONCE - БРОНЗА	2TIME211BR P 11.36
CROMO - CHROME - CHROM CHROME - CROMO - ХРОМ	2TIME211CR P 7.83
NICKEL LUCIDO - POLISHED NICKEL - POLIERNICKEL NICKEL POLI - NIQUEL BRILLANTE - НИКЕЛЬ БЛЕСТЯЩИЙ	2TIME211NK P 11.36
NICKEL NERO - BLACK NICKEL - SCHWARZ NICKEL NICKEL NOIR - NIQUEL NEGRO - ЧЁРНЫЙ НИКЕЛЬ	2TIME211NNE P 11.36
NICKEL SATINATO - SATIN NICKEL - SATINNICKEL NICKEL SATINÉ - NIQUEL SATINADO - НИКЕЛЬ САТИНИРОВАННЫЙ	2TIME211NKSA P 12.50
ORO CHIARO - LIGHT GOLD - HELLGOLD OR CLAIR - ORO CLARO - СВЕТЛОЕ ЗОЛОТО	2TIME211OT P 11.36
ORO ROSA - ROSE GOLD - ROSÉ GOLD OR ROSE - ORO ROSA - РОЗОВОЕ ЗОЛОТО	2TIME211OR P 11.36

cm L: 6 x H: 6 x D: 20
 L: 2 1/3" x H: 2 1/3" x D: 7 7/8"



DEVIATORE
 INSET DIVERTER
 EINGebaUTE ABLENKER
 INVERSEUR ENCASTRE
 DESVIATOR
 РАСПРЕДЕЛИТЕЛЬ

ANTICO RAME - ANTIQUE COPPER - ANTIK KUPFER ANTIQUÉ CUIVRE - COBRE ENVEJECIDO - АНТИЧНАЯ МЕДЬ	2TIME267AR P 6.55
BRONZO - BRONZE - BRONZE BRONZE - BRONCE - БРОНЗА	2TIME267BR P 5.55
CROMO - CHROME - CHROM CHROME - CROMO - ХРОМ	2TIME267CR P 4.68
NICKEL LUCIDO - POLISHED NICKEL - POLIERNICKEL NICKEL POLI - NIQUEL BRILLANTE - НИКЕЛЬ БЛЕСТЯЩИЙ	2TIME267NK P 5.55
NICKEL NERO - BLACK NICKEL - SCHWARZ NICKEL NICKEL NOIR - NIQUEL NEGRO - ЧЁРНЫЙ НИКЕЛЬ	2TIME267NNE P 5.55
NICKEL SATINATO - SATIN NICKEL - SATINNICKEL NICKEL SATINÉ - NIQUEL SATINADO - НИКЕЛЬ САТИНИРОВАННЫЙ	2TIME267NKSA P 6.10
ORO CHIARO - LIGHT GOLD - HELLGOLD OR CLAIR - ORO CLARO - СВЕТЛОЕ ЗОЛОТО	2TIME267OT P 5.55
ORO ROSA - ROSE GOLD - ROSÉ GOLD OR ROSE - ORO ROSA - РОЗОВОЕ ЗОЛОТО	2TIME267OR P 5.55

CROMO - CHROME - CHROM CHROME - CROMO - ХРОМ	2TIME248CR P 26.04
NICKEL LUCIDO - POLISHED NICKEL - POLIERNICKEL NICKEL POLI - NIQUEL BRILLANTE - НИКЕЛЬ БЛЕСТЯЩИЙ	2TIME248NKL P 35.18
NICKEL SATINATO - SATIN NICKEL - SATINNICKEL NICKEL SATINÉ - NIQUEL SATINADO - НИКЕЛЬ САТИНИРОВАННЫЙ	2TIME248NKSA P 39.91
ORO CHIARO - LIGHT GOLD - HELLGOLD OR CLAIR - ORO CLARO - СВЕТЛОЕ ЗОЛОТО	2TIME248OT P 35.18

cm L: 30 x H: 17,5 x D: 8,5
 L: 11 4/5" x H: 6 8/9" x D: 3 1/3"



MISCELATORE TERMOSTATICO PER DOCCIA DA INCASSO
 RECESSED THERMOSTATIC MIXER FOR SHOWER
 EINBAU THERMOSTATISCHE MISCHBATTERIE FÜR DIE DUSCHTE
 MITIGEUR THERMOSTATIQUE ENCASTRE POUR BAIGNOIRE
 MEZCLADORA TERMOSTÁTICA PARA DUCHA PARA ENCAJE
 СМЕСИТЕЛЬ ТЕРМОСТАТИЧЕСКИЙ ВСТРОЕННЫЙ

VIP TIME



MISCELATORE TERMOSTATICO A 2 VIE DA INCASSO
 RECESSED THERMOSTATIC MIXER WITH TWO WAY DIVERTER
 EINBAU THERMOSTATISCHE MISCHBATTERIE MIT ZWEI-WEGE-UMLEITER
 MITIGEUR THERMOSTATIQUE ENCASTRE AVEC SÉLECTEUR À DEUX VOIES
 MEZCLADORA TERMOSTÁTICA CON DESVIADOR DE DOS VÍAS PARA ENCAJE
 СМЕСИТЕЛЬ ТЕРМОСТАТИЧЕСКИЙ С ПЕРЕКЛЮЧАТЕЛЕМ НА 2 ВЫХОДА ВСТРОЕННЫЙ

CROMO - CHROME - CHROM CHROME - CROMO - ХРОМ	2TIME249CR P 30.45
NICKEL LUCIDO - POLISHED NICKEL - POLIERNICKEL NICKEL POLI - NIQUEL BRILLANTE - НИКЕЛЬ БЛЕСТЯЩИЙ	2TIME249NK P 39.90
NICKEL SATINATO - SATIN NICKEL - SATINNICKEL NICKEL SATINÉ - NIQUEL SATINADO - НИКЕЛЬ САТИНИРОВАННЫЙ	2TIME249NKSA P 39.91
ORO CHIARO - LIGHT GOLD - HELLGOLD OR CLAIR - ORO CLARO - СВЕТЛОЕ ЗОЛОТО	2TIME249OT P 39.90

cm L: 30 x H: 17,5 x D: 8,5
 L: 11 4/5" x H: 6 8/9" x D: 3 1/3"



SOFFIONE E BRACCIO
 SHOWER ROSE AND ARM
 BRAUSEKOPF UND ARME
 POMME DE DOUCHE ET BRAS
 CABEZA DUCHA Y BRAZO
 ДУШЕВАЯ ГОЛОВКА И КРОНШТЕЙН

ANTICO RAME - ANTIQUE COPPER - ANTIK KUPFER ANTIQUÉ CUIVRE - COBRE ENVEJECIDO - АНТИЧНАЯ МЕДЬ	2TIME240AR P 33.57
BRONZO - BRONZE - BRONZE BRONZE - BRONCE - БРОНЗА	2TIME240BR P 28.45
CROMO - CHROME - CHROM CHROME - CROMO - ХРОМ	2TIME240CR P 18.63
NICKEL LUCIDO - POLISHED NICKEL - POLIERNICKEL NICKEL POLI - NIQUEL BRILLANTE - НИКЕЛЬ БЛЕСТЯЩИЙ	2TIME240NK P 28.45
NICKEL NERO - BLACK NICKEL - SCHWARZ NICKEL NICKEL NOIR - NIQUEL NEGRO - ЧЁРНЫЙ НИКЕЛЬ	2TIME240NNE P 28.45
NICKEL SATINATO - SATIN NICKEL - SATINNICKEL NICKEL SATINÉ - NIQUEL SATINADO - НИКЕЛЬ САТИНИРОВАННЫЙ	2TIME240NKSA P 31.30
ORO CHIARO - LIGHT GOLD - HELLGOLD OR CLAIR - ORO CLARO - СВЕТЛОЕ ЗОЛОТО	2TIME240OT P 28.45
ORO ROSA - ROSE GOLD - ROSÉ GOLD OR ROSE - ORO ROSA - РОЗОВОЕ ЗОЛОТО	2TIME240OR P 28.45

cm L: 18 x H: 12 x D: 37
 L: 7 1/9" x H: 4 5/7" x D: 14 4/7"



DOCCETTA FLESSIBILE CON GANCIO A PARETE E PRESA ACQUA
 SHOWER SET: LONG HOSE, HANDSET, WALL BRACKET AND WATER INTAKE
 DUSCHSATZ: DUSCHSCHLAUCH, HANDBRAUSE, MAUERHAKEN UND WASSERKUPPLUNG
 DOUCHETTE FLEXIBLE AVEC CROCHET MURAL ET PRISE D'EAU
 TELEDUCHA FLEXIBLE CON GANCHO A PARED Y CONEXIÓN
 ЛЕЙКА С ГИБКИМ ШЛАНГОМ, ДЕРЖАТЕЛЕМ И ВЫПУСКОМ

ANTICO RAME - ANTIQUE COPPER - ANTIK KUPFER ANTIQUÉ CUIVRE - COBRE ENVEJECIDO - АНТИЧНАЯ МЕДЬ	2TIME241AR P 9.82
BRONZO - BRONZE - BRONZE BRONZE - BRONCE - БРОНЗА	2TIME241BR P 8.32
CROMO - CHROME - CHROM CHROME - CROMO - ХРОМ	2TIME241CR P 7.03
NICKEL LUCIDO - POLISHED NICKEL - POLIERNICKEL NICKEL POLI - NIQUEL BRILLANTE - НИКЕЛЬ БЛЕСТЯЩИЙ	2TIME241NK P 8.32
NICKEL NERO - BLACK NICKEL - SCHWARZ NICKEL NICKEL NOIR - NIQUEL NEGRO - ЧЁРНЫЙ НИКЕЛЬ	2TIME241NNE P 8.32
NICKEL SATINATO - SATIN NICKEL - SATINNICKEL NICKEL SATINÉ - NIQUEL SATINADO - НИКЕЛЬ САТИНИРОВАННЫЙ	2TIME241NKSA P 9.15
ORO CHIARO - LIGHT GOLD - HELLGOLD OR CLAIR - ORO CLARO - СВЕТЛОЕ ЗОЛОТО	2TIME241OT P 8.32
ORO ROSA - ROSE GOLD - ROSÉ GOLD OR ROSE - ORO ROSA - РОЗОВОЕ ЗОЛОТО	2TIME241OR P 8.32

cm L: 22 x H: 18,5 x D: 5,5
 L: 8 2/3" x H: 7 2/7" x D: 2 1/6"

VIP TIME

PRESA ACQUA
WATER INTAKE
NUR WASSERZUFUMPF
PRISE D'EAU
PRESA DE AGUA
ВЫПУСК

ANTICO RAME - ANTIQUE COPPER - ANTIK KUPFER ANTIQUÉ CUIVRE - COBRE ENVEJECIDO - АНТИЧНАЯ МЕДЬ	2TIME239AR P 5.13
BRONZO - BRONZE - BRONZE BRONZE - BRONCE - БРОНЗА	2TIME239BR P 4.35
CROMO - CHROME - CHROM CHROME - CROMO - ХРОМ	2TIME239CR P 3.14
NICKEL LUCIDO - POLISHED NICKEL - POLIERNICKEL NICKEL POLI - NIQUEL BRILLANTE - НИКЕЛЬ БЛЕСТЯЩИЙ	2TIME239NK P 4.35
NICKEL NERO - BLACK NICKEL - SCHWARZ NICKEL NICKEL NOIR - NIQUEL NEGRO - ЧЕРНЫЙ НИКЕЛЬ	2TIME239NNE P 4.35
NICKEL SATINATO - SATIN NICKEL - SATINICKEL NICKEL SATINÉ - NIQUEL SATINADO - НИКЕЛЬ САТИНИРОВАННЫЙ	2TIME239NKSA P 4.79
ORO CHIARO - LIGHT GOLD - HELLGOLD OR CLAIR - ORO CLARO - СВЕТЛОЕ ЗОЛОТО	2TIME239OT P 4.35
ORO ROSA - ROSE GOLD - ROSÉ GOLD OR ROSE - ORO ROSA - РОЗОВОЕ ЗОЛОТО	2TIME239OR P 4.35

cm L: 4 x H: 4 x D: 8
L: 1 4/7" x H: 1 4/7" x D: 3 1/7"

ANTICO RAME - ANTIQUE COPPER - ANTIK KUPFER ANTIQUÉ CUIVRE - COBRE ENVEJECIDO - АНТИЧНАЯ МЕДЬ	2TIME237AR P 5.46
BRONZO - BRONZE - BRONZE BRONZE - BRONCE - БРОНЗА	2TIME237BR P 4.63
CROMO - CHROME - CHROM CHROME - CROMO - ХРОМ	2TIME237CR P 3.07
NICKEL LUCIDO - POLISHED NICKEL - POLIERNICKEL NICKEL POLI - NIQUEL BRILLANTE - НИКЕЛЬ БЛЕСТЯЩИЙ	2TIME237NK P 4.63
NICKEL NERO - BLACK NICKEL - SCHWARZ NICKEL NICKEL NOIR - NIQUEL NEGRO - ЧЕРНЫЙ НИКЕЛЬ	2TIME237NNE P 4.63
NICKEL SATINATO - SATIN NICKEL - SATINICKEL NICKEL SATINÉ - NIQUEL SATINADO - НИКЕЛЬ САТИНИРОВАННЫЙ	2TIME237NKSA P 5.09
ORO CHIARO - LIGHT GOLD - HELLGOLD OR CLAIR - ORO CLARO - СВЕТЛОЕ ЗОЛОТО	2TIME237OT P 4.63
ORO ROSA - ROSE GOLD - ROSÉ GOLD OR ROSE - ORO ROSA - РОЗОВОЕ ЗОЛОТО	2TIME237OR P 4.63

cm L: 4,4 x H: 4,4 x D: 11
L: 1 3/4" x H: 1 3/4" x D: 4 1/3"

ATTACCO DOCCETTA SENZA PRESA ACQUA
HAND SHOWER WALL BRACKET WITHOUT WATER INTAKE
WANDPLATTE FÜR HANDBRAUSE OHNE WASSERZUFUMPF
CROCHET POUR DOUCHETTE SANS PRISE D'EAU
CONEXIÓN TELEDUCHA SIN PRESA DE AGUA
КРЕПЛЕНИЕ ЛЕЙКИ БЕЗ ВЫПУСКА





WHITE ROSE

LISTA ACCESSORI ABBINABILI (VEDI PAGINA 572)
LIST OF MATCHING ACCESSORIES (SEE PAGE 572)
LISTE PASSENDER ACCESSOIRES (SIEHE SEITE 572)
LISTE DES ACCESSOIRES COMBINABLES (VOIR PAGE 572)
LISTADO DE ACCESORIOS CONJUNTABLES (VÉASE PÁGINA 572)
ПЕРЕЧЕНЬ СООТВЕТСТВУЮЩИХ ПРИНАДЛЕЖНОСТЕЙ (СМ. СТРАНИЦУ 572)

THE FINISHES

LE FINITURE - AUSFÜHRUNGEN - LES FINITIONS - LOS ACABADOS - ОТДЕЛКИ



ANTICO RAME
 ANTIQUE COPPER
 ANTIK KUPFER
 ANTIQUE CUIVRE
 COBRE ENVEJECIDO
 АНТИЧНАЯ МЕДЬ



BRONZO
 BRONZE
 BRONZE
 BRONZE
 BRONZE
 БРОНЗА



CROMO
 CHROME
 CHROM
 CHROME
 CROMO
 ХРОМ



NICKEL LUCIDO
 POLISHED NICKEL
 POLIERNICKEL
 NICKEL POLI
 NIQUEL BRILLANTE
 НИКЕЛЬ БЛЕСТЯЩИЙ



NICKEL NERO
 BLACK NICKEL
 SCHWARZER NICKEL
 NICKEL NOIR
 NIQUEL NEGRO
 ЧЁРНЫЙ НИКЕЛЬ



NICKEL SATINATO
 SATIN NICKEL
 SATINNICHEL
 NICKEL SATINÉ
 NIQUEL SATINADO
 НИКЕЛЬ САТИНИРОВАННЫЙ



ORO CHIARO
 LIGHT GOLD
 HELLGOLD
 OR CLAIR
 ORO CLARO
 СВЕТЛОЕ ЗОЛОТО



ORO ROSA
 ROSE GOLD
 ROSE GOLD
 OR ROSE
 ORO ROSA
 РОЗОВОЕ ЗОЛОТО

WHITE ROSE



ANTICO RAME - ANTIQUE COPPER - ANTIK KUPFER ANTIQUÉ CUIVRE - COBRE ENVEJECIDO - АНТИЧНАЯ МЕДЬ	UTWR700AR P 24.95
BRONZO - BRONZE - BRONZE BRONZE - BRONCE - БРОНЗА	UTWR700BR P 21.14
CROMO - CHROME - CHROM CHROME - CROMO - ХРОМ	UTWR700CR P 15.39
NICKEL LUCIDO - POLISHED NICKEL - POLIERNICKEL NICKEL POLI - NIQUEL BRILLANTE - НИКЕЛЬ БЛЕСТЯЩИЙ	UTWR700NK P 21.14
NICKEL NERO - BLACK NICKEL - SCHWARZ NICKEL NICKEL NOIR - NIQUEL NEGRO - ЧЁРНЫЙ НИКЕЛЬ	UTWR700NNE P 21.14
NICKEL SATINATO - SATIN NICKEL - SATINNICKEL NICKEL SATINÉ - NIQUEL SATINADO - НИКЕЛЬ САТИНИРОВАННЫЙ	UTWR700NKSA P 23.25
ORO CHIARO - LIGHT GOLD - HELLGOLD OR CLAIR - ORO CLARO - СВЕТЛОЕ ЗОЛОТО	UTWR700 P 21.14
ORO ROSA - ROSE GOLD - ROSÉ GOLD OR ROSE - ORO ROSA - РОЗОВОЕ ЗОЛОТО	UTWR700OR P 21.14

BATTERIA LAVABO 3 FORI CON SALTARELLO
3 HOLE BASIN SET WITH POP-UP WASTE
DREILOCH WASCHTISCHSATZ MIT ZUGKNOPFGARNITUR
ROBINETTERIE POUR LAVABO 3 TROUS AVEC TIRETTE
GRUPO GRIFONES LAVABO 3 HUECOS CON DESAGUE
КРАН ДЛЯ РАКОВИНЫ НА 3 ОТВЕРСТИЯ С ДОННЫМ КЛАПАНОМ



ANTICO RAME - ANTIQUE COPPER - ANTIK KUPFER ANTIQUÉ CUIVRE - COBRE ENVEJECIDO - АНТИЧНАЯ МЕДЬ	UTWR710AR P 19.19
BRONZO - BRONZE - BRONZE BRONZE - BRONCE - БРОНЗА	UTWR710BR P 16.26
CROMO - CHROME - CHROM CHROME - CROMO - ХРОМ	UTWR710CR P 11.59
NICKEL LUCIDO - POLISHED NICKEL - POLIERNICKEL NICKEL POLI - NIQUEL BRILLANTE - НИКЕЛЬ БЛЕСТЯЩИЙ	UTWR710NK P 16.26
NICKEL NERO - BLACK NICKEL - SCHWARZ NICKEL NICKEL NOIR - NIQUEL NEGRO - ЧЁРНЫЙ НИКЕЛЬ	UTWR710NNE P 16.26
NICKEL SATINATO - SATIN NICKEL - SATINNICKEL NICKEL SATINÉ - NIQUEL SATINADO - НИКЕЛЬ САТИНИРОВАННЫЙ	UTWR710NKSA P 17.89
ORO CHIARO - LIGHT GOLD - HELLGOLD OR CLAIR - ORO CLARO - СВЕТЛОЕ ЗОЛОТО	UTWR710 P 16.26
ORO ROSA - ROSE GOLD - ROSÉ GOLD OR ROSE - ORO ROSA - РОЗОВОЕ ЗОЛОТО	UTWR710OR P 16.26

BATTERIA LAVABO MONOFORO CON SALTARELLO
1 HOLE BASIN SET WITH POP-UP WASTE
EINLOCH WASCHTISCHSATZ MIT ZUGKNOPFGARNITUR
ROBINETTERIE POUR LAVABO MONOTROU AVEC TIRETTE
GRUPO GRIFONES LAVABO 1 HUECO CON DESAGUE
КРАН ДЛЯ РАКОВИНЫ С 1 ОТВЕРСТИЕМ, С ДОННЫМ КЛАПАНОМ



ANTICO RAME - ANTIQUE COPPER - ANTIK KUPFER ANTIQUÉ CUIVRE - COBRE ENVEJECIDO - АНТИЧНАЯ МЕДЬ	UTWR700AAR P 26.75
BRONZO - BRONZE - BRONZE BRONZE - BRONCE - БРОНЗА	UTWR700ABR P 22.58
CROMO - CHROME - CHROM CHROME - CROMO - ХРОМ	UTWR700ACR P 16.44
NICKEL LUCIDO - POLISHED NICKEL - POLIERNICKEL NICKEL POLI - NIQUEL BRILLANTE - НИКЕЛЬ БЛЕСТЯЩИЙ	UTWR700ANK P 22.58
NICKEL NERO - BLACK NICKEL - SCHWARZ NICKEL NICKEL NOIR - NIQUEL NEGRO - ЧЁРНЫЙ НИКЕЛЬ	UTWR700ANNE P 22.58
NICKEL SATINATO - SATIN NICKEL - SATINNICKEL NICKEL SATINÉ - NIQUEL SATINADO - НИКЕЛЬ САТИНИРОВАННЫЙ	UTWR700ANKSA P 24.84
ORO CHIARO - LIGHT GOLD - HELLGOLD OR CLAIR - ORO CLARO - СВЕТЛОЕ ЗОЛОТО	UTWR700A P 22.58
ORO ROSA - ROSE GOLD - ROSÉ GOLD OR ROSE - ORO ROSA - РОЗОВОЕ ЗОЛОТО	UTWR700AOR P 22.58

BATTERIA LAVABO 3 FORI CON SALTARELLO E BOCCA D'EROGAZIONE ALTA
3 HOLE BASIN SET WITH POP-UP WASTE AND LONGER SPOUT
DREILOCH WASCHTISCHSATZ MIT GELENKIGEM AUSLAUF
ROBINETTERIE POUR LAVABO 3 TROUS AVEC TIRETTE ET BEC VERSEUR HAUT
GRUPO GRIFONES LAVABO 3 HUECOS CON DESAGUE Y BOCA DE EROGACION ALTA
КРАН ДЛЯ РАКОВИНЫ НА 3 ОТВЕРСТИЯ С ДОННЫМ КЛАПАНОМ И ВЫСОКИМ ИЗЛИВОМ

WHITE ROSE



ANTICO RAME - ANTIQUE COPPER - ANTIK KUPFER ANTIQUÉ CUIVRE - COBRE ENVEJECIDO - АНТИЧНАЯ МЕДЬ	UTWR712AR P 24.95
BRONZO - BRONZE - BRONZE BRONZE - BRONCE - БРОНЗА	UTWR712BR P 21.14
CROMO - CHROME - CHROM CHROME - CROMO - ХРОМ	UTWR712CR P 15.39
NICKEL LUCIDO - POLISHED NICKEL - POLIERNICKEL NICKEL POLI - NIQUEL BRILLANTE - НИКЕЛЬ БЛЕСТЯЩИЙ	UTWR712NK P 21.14
NICKEL NERO - BLACK NICKEL - SCHWARZ NICKEL NICKEL NOIR - NIQUEL NEGRO - ЧЁРНЫЙ НИКЕЛЬ	UTWR712NNE P 21.14
NICKEL SATINATO - SATIN NICKEL - SATINNICKEL NICKEL SATINÉ - NIQUEL SATINADO - НИКЕЛЬ САТИНИРОВАННЫЙ	UTWR712NKSA P 23.25
ORO CHIARO - LIGHT GOLD - HELLGOLD OR CLAIR - ORO CLARO - СВЕТЛОЕ ЗОЛОТО	UTWR712 P 21.14
ORO ROSA - ROSE GOLD - ROSÉ GOLD OR ROSE - ORO ROSA - РОЗОВОЕ ЗОЛОТО	UTWR712OR P 21.14

BATTERIA BIDET 3 FORI CON SALTARELLO
3 HOLE BIDET SET WITH POP-UP WASTE
DREILOCH BIDETSATZ MIT ZUGKNOPFGARNITUR
ROBINETTERIE POUR BIDET 3 TROUS AVEC TIRETTE
GRUPO GRIFONES BIDÉ 3 HUECOS CON DESAGUE
КРАН ДЛЯ БИДЕ НА 3 ОТВЕРСТИЯ С ДОННЫМ КЛАПАНОМ



ANTICO RAME - ANTIQUE COPPER - ANTIK KUPFER ANTIQUÉ CUIVRE - COBRE ENVEJECIDO - АНТИЧНАЯ МЕДЬ	UTWR720AR P 19.19
BRONZO - BRONZE - BRONZE BRONZE - BRONCE - БРОНЗА	UTWR720BR P 16.26
CROMO - CHROME - CHROM CHROME - CROMO - ХРОМ	UTWR720CR P 11.59
NICKEL LUCIDO - POLISHED NICKEL - POLIERNICKEL NICKEL POLI - NIQUEL BRILLANTE - НИКЕЛЬ БЛЕСТЯЩИЙ	UTWR720NK P 16.26
NICKEL NERO - BLACK NICKEL - SCHWARZ NICKEL NICKEL NOIR - NIQUEL NEGRO - ЧЁРНЫЙ НИКЕЛЬ	UTWR720NNE P 16.26
NICKEL SATINATO - SATIN NICKEL - SATINNICKEL NICKEL SATINÉ - NIQUEL SATINADO - НИКЕЛЬ САТИНИРОВАННЫЙ	UTWR720NKSA P 17.89
ORO CHIARO - LIGHT GOLD - HELLGOLD OR CLAIR - ORO CLARO - СВЕТЛОЕ ЗОЛОТО	UTWR720 P 16.26
ORO ROSA - ROSE GOLD - ROSÉ GOLD OR ROSE - ORO ROSA - РОЗОВОЕ ЗОЛОТО	UTWR720OR P 16.26

BATTERIA BIDET MONOFORO CON SALTARELLO
1 HOLE BIDET SET WITH POP-UP WASTE
EINLOCH BIDETSATZ MIT ZUGKNOPFGARNITUR
ROBINETTERIE POUR BIDET MONOTROU AVEC TIRETTE
GRUPO GRIFONES BIDÉ 1 HUECO CON DESAGUE
КРАН ДЛЯ БИДЕ С 1 ОТВЕРСТИЕМ, С ДОННЫМ КЛАПАНОМ



ANTICO RAME - ANTIQUE COPPER - ANTIK KUPFER ANTIQUÉ CUIVRE - COBRE ENVEJECIDO - АНТИЧНАЯ МЕДЬ	UTWR733AR P 33.28
BRONZO - BRONZE - BRONZE BRONZE - BRONCE - БРОНЗА	UTWR733BR P 28.20
CROMO - CHROME - CHROM CHROME - CROMO - ХРОМ	UTWR733CR P 19.59
NICKEL LUCIDO - POLISHED NICKEL - POLIERNICKEL NICKEL POLI - NIQUEL BRILLANTE - НИКЕЛЬ БЛЕСТЯЩИЙ	UTWR733NK P 28.20
NICKEL NERO - BLACK NICKEL - SCHWARZ NICKEL NICKEL NOIR - NIQUEL NEGRO - ЧЁРНЫЙ НИКЕЛЬ	UTWR733NNE P 28.20
NICKEL SATINATO - SATIN NICKEL - SATINNICKEL NICKEL SATINÉ - NIQUEL SATINADO - НИКЕЛЬ САТИНИРОВАННЫЙ	UTWR733NKSA P 31.02
ORO CHIARO - LIGHT GOLD - HELLGOLD OR CLAIR - ORO CLARO - СВЕТЛОЕ ЗОЛОТО	UTWR733 P 28.20
ORO ROSA - ROSE GOLD - ROSÉ GOLD OR ROSE - ORO ROSA - РОЗОВОЕ ЗОЛОТО	UTWR733OR P 28.20

GRUPPO VASCA A MURO CON DOCCETTA E FLESSIBILE
BATH SHOWER MIXER - WALL MOUNTED WITH HOSE AND HANDSET
WANDDUSCHSATZ MIT HANDBRAUSE UND DUSCHSCHLAUCH
ROBINETTERIE POUR BAIGNOIRE MURAL AVEC DOUCHETTE ET FLEXIBLE
GRUPO GRIFONES BAÑERA PARA MONTAJE A PARED CON TELEDUCHA Y FLEXIBLE
КРАН ДЛЯ ВАННЫ НАСТЕННЫЙ, С ЛЕЙКОЙ И ШЛАНГОМ

WHITE ROSE



GRUPPO VASCA PER MONTAGGIO BORDOVASCA CON DOCCETTA E FLESSIBILE
 BATH AND SHOWER MIXER - DECK MOUNTED WITH HOSE AND HANDSET
 BADEWANNENSATZ ZUR MONTAGE AUF BADEWANNENRAND MIT HANDBRAUSE UND DUSCHSCHLAUCH
 ROBINETTERIE POUR BAIGNOIRE POUR MONTAGE AU BORD DU BASSIN AVEC DOUCHETTE ET FLEXIBLE
 GRUPO GRIFONES BAÑERA PARA MONTAJE SOBRE BAÑERA CON TELEDUCHA Y FLEXIBILE
 КОМПЛЕКТ ДЛЯ ВАННЫ. УСТАНОВЛИВАЕМЫЙ НА БОРТ, С ЛЕЙКОЙ И ШЛАНГОМ

ANTICO RAME - ANTIQUE COPPER - ANTIK KUPFER ANTIQUE CUIVRE - COBRE ENVEJECIDO - АНТИЧНАЯ МЕДЬ	UTWR733/BAR P 36.91
BRONZO - BRONZE - BRONZE BRONZE - BRONCE - БРОНЗА	UTWR733/BBR P 31.28
CROMO - CHROME - CHROM CHROME - CROMO - ХРОМ	UTWR733/BCR P 20.40
NICKEL LUCIDO - POLISHED NICKEL - POLIERNICKEL NICKEL POLI - NIQUEL BRILLANTE - НИКЕЛЬ БЛЕСТЯЩИЙ	UTWR733/BNK P 31.28
NICKEL NERO - BLACK NICKEL - SCHWARZ NICKEL NICKEL NOIR - NIQUEL NEGRO - ЧЕРНЫЙ НИКЕЛЬ	UTWR733/BNNE P 31.28
NICKEL SATINATO - SATIN NICKEL - SATINNICKEL NICKEL SATINÉ - NIQUEL SATINADO - НИКЕЛЬ САТИНИРОВАННЫЙ	UTWR733/BNKSA P 34.41
ORO CHIARO - LIGHT GOLD - HELLGOLD OR CLAIR - ORO CLARO - СВЕТЛОЕ ЗОЛОТО	UTWR733/B P 31.28
ORO ROSA - ROSE GOLD - ROSÉ GOLD OR ROSE - ORO ROSA - РОЗОВОЕ ЗОЛОТО	UTWR733/BOR P 31.28



GAMBE A TERRA PER MONTAGGIO GRUPPO VASCA UTWR733/B
 FREE STANDING LEGS FOR BATH AND SHOWER MIXER UTWR733/B
 BODENBEINE FÜR BADEWANNENSATZ UTWR733/B
 JAMBES À TERRE POUR MONTAGE ROBINETTERIE UTWR733/B
 COLUMNAS GRIFERIA PARA MONTAJE GRUPO BAÑERA UTWR733/B
 НОЖКИ НАПОЛЬНЫЕ ДЛЯ МОНТАЖА КОМПЛЕКТА ДЛЯ ВАННЫ UTWR733/B

cm Ø: 8,8 x H: 81,3
 Ø: 3 1/2" x H: 32"

ANTICO RAME - ANTIQUE COPPER - ANTIK KUPFER ANTIQUE CUIVRE - COBRE ENVEJECIDO - АНТИЧНАЯ МЕДЬ	MARFRGTAR P 22.55
BRONZO - BRONZE - BRONZE BRONZE - BRONCE - БРОНЗА	MARFRGTBR P 19.11
CROMO - CHROME - CHROM CHROME - CROMO - ХРОМ	MARFRGTGR P 17.02
NICKEL LUCIDO - POLISHED NICKEL - POLIERNICKEL NICKEL POLI - NIQUEL BRILLANTE - НИКЕЛЬ БЛЕСТЯЩИЙ	MARFRGTNKS P 19.11
NICKEL NERO - BLACK NICKEL - SCHWARZ NICKEL NICKEL NOIR - NIQUEL NEGRO - ЧЕРНЫЙ НИКЕЛЬ	MARFRGTNNE P 19.11
NICKEL SATINATO - SATIN NICKEL - SATINNICKEL NICKEL SATINÉ - NIQUEL SATINADO - НИКЕЛЬ САТИНИРОВАННЫЙ	MARFRGTNKSAS P 21.02
ORO CHIARO - LIGHT GOLD - HELLGOLD OR CLAIR - ORO CLARO - СВЕТЛОЕ ЗОЛОТО	MARFRGT P 19.11
ORO ROSA - ROSE GOLD - ROSÉ GOLD OR ROSE - ORO ROSA - РОЗОВОЕ ЗОЛОТО	MARFRGTOR P 19.11



KIT COLLEGAMENTO PER GAMBE A TERRA MARFRGT-UTWR733/B
 MATCHING KIT FOR FREE STANDING LEGS MARFRGT-UTWR733/B
 MONTAGE-SET FÜR STANDBEINE MARFRGT-UTWR733/B
 SET BRANCHEMENT POUR PIEDS À TERRE MARFRGT-UTWR733/B
 KIT QUE EMPAREJA PARA LAS COLUMNAS GRIFERIAS MARFRGT-UTWR733/B
 НАБОР СОЕДИНИТЕЛЬНЫЙ ДЛЯ НАПОЛЬНЫХ НОЖЕК MARFRGT-UTWR733/B

cm L: 4 x H: 6,6 x D: 12
 L: 1 5/8" x H: 2 5/8" x D: 3 3/4"

ANTICO RAME - ANTIQUE COPPER - ANTIK KUPFER ANTIQUE CUIVRE - COBRE ENVEJECIDO - АНТИЧНАЯ МЕДЬ	MARFCAR P 4.89
BRONZO - BRONZE - BRONZE BRONZE - BRONCE - БРОНЗА	MARFCBR P 4.14
CROMO - CHROME - CHROM CHROME - CROMO - ХРОМ	MARFCGR P 3.56
NICKEL LUCIDO - POLISHED NICKEL - POLIERNICKEL NICKEL POLI - NIQUEL BRILLANTE - НИКЕЛЬ БЛЕСТЯЩИЙ	MARFCNK P 4.14
NICKEL NERO - BLACK NICKEL - SCHWARZ NICKEL NICKEL NOIR - NIQUEL NEGRO - ЧЕРНЫЙ НИКЕЛЬ	MARFCNNE P 4.14
NICKEL SATINATO - SATIN NICKEL - SATINNICKEL NICKEL SATINÉ - NIQUEL SATINADO - НИКЕЛЬ САТИНИРОВАННЫЙ	MARFCNKSA P 4.55
ORO CHIARO - LIGHT GOLD - HELLGOLD OR CLAIR - ORO CLARO - СВЕТЛОЕ ЗОЛОТО	MARFCOT P 4.14
ORO ROSA - ROSE GOLD - ROSÉ GOLD OR ROSE - ORO ROSA - РОЗОВОЕ ЗОЛОТО	MARFCOR P 4.14

WHITE ROSE



RUBINETTO D'ARRESTO SINGOLO (HOT)
 SINGLE CUT-OFF TAP, WALL MOUNTED (HOT)
 ABSPERRHAHN EINZELNER (HOT)
 ROBINET D'ARRÊT (HOT)
 LLAVE DE PASO SIMPLE (HOT)
 КРАН ЗАПОРНЫЙ ОДИНАРНЫЙ (HOT)

ANTICO RAME - ANTIQUE COPPER - ANTIK KUPFER ANTIQUE CUIVRE - COBRE ENVEJECIDO - АНТИЧНАЯ МЕДЬ	UTWR766AR/H P 7.10
BRONZO - BRONZE - BRONZE BRONZE - BRONCE - БРОНЗА	UTWR766BR/H P 6.06
CROMO - CHROME - CHROM CHROME - CROMO - ХРОМ	UTWR766CR/H P 4.99
NICKEL LUCIDO - POLISHED NICKEL - POLIERNICKEL NICKEL POLI - NIQUEL BRILLANTE - НИКЕЛЬ БЛЕСТЯЩИЙ	UTWR766NK/H P 6.06
NICKEL NERO - BLACK NICKEL - SCHWARZ NICKEL NICKEL NOIR - NIQUEL NEGRO - ЧЕРНЫЙ НИКЕЛЬ	UTWR766NNE/H P 6.06
NICKEL SATINATO - SATIN NICKEL - SATINNICKEL NICKEL SATINÉ - NIQUEL SATINADO - НИКЕЛЬ САТИНИРОВАННЫЙ	UTWR766NKSAS/H P 6.61
ORO CHIARO - LIGHT GOLD - HELLGOLD OR CLAIR - ORO CLARO - СВЕТЛОЕ ЗОЛОТО	UTWR766/H P 6.06
ORO ROSA - ROSE GOLD - ROSÉ GOLD OR ROSE - ORO ROSA - РОЗОВОЕ ЗОЛОТО	UTWR766OR/H P 6.06



RUBINETTO D'ARRESTO SINGOLO (COLD)
 SINGLE CUT-OFF TAP, WALL MOUNTED (COLD)
 ABSPERRHAHN EINZELNER (COLD)
 ROBINET D'ARRÊT (COLD)
 LLAVE DE PASO SIMPLE (COLD)
 КРАН ЗАПОРНЫЙ ОДИНАРНЫЙ (COLD)

ANTICO RAME - ANTIQUE COPPER - ANTIK KUPFER ANTIQUE CUIVRE - COBRE ENVEJECIDO - АНТИЧНАЯ МЕДЬ	UTWR766AR/C P 7.10
BRONZO - BRONZE - BRONZE BRONZE - BRONCE - БРОНЗА	UTWR766BR/C P 6.06
CROMO - CHROME - CHROM CHROME - CROMO - ХРОМ	UTWR766CR/C P 4.99
NICKEL LUCIDO - POLISHED NICKEL - POLIERNICKEL NICKEL POLI - NIQUEL BRILLANTE - НИКЕЛЬ БЛЕСТЯЩИЙ	UTWR766NK/C P 6.06
NICKEL NERO - BLACK NICKEL - SCHWARZ NICKEL NICKEL NOIR - NIQUEL NEGRO - ЧЕРНЫЙ НИКЕЛЬ	UTWR766NNE/C P 6.06
NICKEL SATINATO - SATIN NICKEL - SATINNICKEL NICKEL SATINÉ - NIQUEL SATINADO - НИКЕЛЬ САТИНИРОВАННЫЙ	UTWR766NKSAS/C P 6.61
ORO CHIARO - LIGHT GOLD - HELLGOLD OR CLAIR - ORO CLARO - СВЕТЛОЕ ЗОЛОТО	UTWR766/C P 6.06
ORO ROSA - ROSE GOLD - ROSÉ GOLD OR ROSE - ORO ROSA - РОЗОВОЕ ЗОЛОТО	UTWR766OR/C P 6.06



BOCCA D'EROGAZIONE SINGOLA A PARETE PER LAVABO
 BASIN SINGLE FLOW SPOUT, WALL MOUNTED
 EINZELNES AUSFLUSSROHR, WANDAUSLAUF FÜR WASCHBECKEN
 BEC VERSEUR SIMPLE, MURAL POUR VASQUE
 BOCA DE EROGACIÓN SENCILLA, A PARED PARA LAVABO
 ИЗЛИВ ОДИНАРНЫЙ НАСТЕННЫЙ ДЛЯ РАКОВИНЫ

cm L: 6 x H: 10 x D: 19,8
 L: 2 1/3" x H: 4" x D: 7 4/5"

ANTICO RAME - ANTIQUE COPPER - ANTIK KUPFER ANTIQUE CUIVRE - COBRE ENVEJECIDO - АНТИЧНАЯ МЕДЬ	UTWR721AR P 9.29
BRONZO - BRONZE - BRONZE BRONZE - BRONCE - БРОНЗА	UTWR721BR P 7.88
CROMO - CHROME - CHROM CHROME - CROMO - ХРОМ	UTWR721CR P 5.12
NICKEL LUCIDO - POLISHED NICKEL - POLIERNICKEL NICKEL POLI - NIQUEL BRILLANTE - НИКЕЛЬ БЛЕСТЯЩИЙ	UTWR721NK P 7.88
NICKEL NERO - BLACK NICKEL - SCHWARZ NICKEL NICKEL NOIR - NIQUEL NEGRO - ЧЕРНЫЙ НИКЕЛЬ	UTWR721NNE P 7.88
NICKEL SATINATO - SATIN NICKEL - SATINNICKEL NICKEL SATINÉ - NIQUEL SATINADO - НИКЕЛЬ САТИНИРОВАННЫЙ	UTWR721NKSAS P 8.66
ORO CHIARO - LIGHT GOLD - HELLGOLD OR CLAIR - ORO CLARO - СВЕТЛОЕ ЗОЛОТО	UTWR721OT P 7.88
ORO ROSA - ROSE GOLD - ROSÉ GOLD OR ROSE - ORO ROSA - РОЗОВОЕ ЗОЛОТО	UTWR721OR P 7.88

WHITE ROSE



BRACCIO DOCCIA
SHOWER ARM
DUSCHEARM
BRAS DE DOUCHE
BRAZO DUCHA
КРОНШТЕЙН ДЛЯ ДУША

cm L: 5,5 x H: 8,8 x D: 30,5
L: 2 1/8" x H: 3 4/9" x D: 12"



SOFFIONE DOCCIA CON DISCO ANTICALCARE
RUB CLEAN SHOWER ROSE
KOPFBRAUSE MIT ANTIKALKSCHEIBE
POMME DOUCHE AVEC DISQUE ANTICALCAIRE
CABEZAL DUCHA CON DISCO ANTICALCAREO
ДУШЕВАЯ ГОЛОВКА С ЗАЩИТОЙ ОТ НАКИПИ

cm L: 20 x H: 13,5 x D: 20
L: 7 7/8" x H: 5 3/8" x D: 7 7/8"



RUBINETTO D'ARRESTO SINGOLO (NEUTRO)
SINGLE CUT-OFF TAP, WALL MOUNTED (NEUTRAL)
ABSPERRHAHN EINZELNER (NEUTRAL)
ROBINET D'ARRÊT (NEUTRE)
LLAVE DE PASO SIMPLE (NEUTRAL)
КРАН ЗАПОРНЫЙ ОДИНАРНЫЙ (НЕЙТРАЛЬНЫЙ)

ANTICO RAME - ANTIQUE COPPER - ANTIK KUPFER ANTIQUE CUIVRE - COBRE ENVEJECIDO - АНТИЧНАЯ МЕДЬ	AQ5910AR P 4.02
BRONZO - BRONZE - BRONZE BRONZE - BRONCE - БРОНЗА	AQ5910BR P 3.41
CROMO - CHROME - CHROM CHROME - CROMO - ХРОМ	AQ5910CR P 2.58
NICKEL LUCIDO - POLISHED NICKEL - POLIERNICKEL NICKEL POLI - NIQUEL BRILLANTE - НИКЕЛЬ БЛЕСТЯЩИЙ	AQ5910NKS P 3.41
NICKEL NERO - BLACK NICKEL - SCHWARZ NICKEL NICKEL NOIR - NIQUEL NEGRO - ЧЕРНЫЙ НИКЕЛЬ	AQ5910NNE P 3.41
NICKEL SATINATO - SATIN NICKEL - SATINICKEL NICKEL SATINÉ - NIQUEL SATINADO - НИКЕЛЬ САТИНИРОВАННЫЙ	AQ5910NKSA P 3.75
ORO CHIARO - LIGHT GOLD - HELLGOLD OR CLAIR - ORO CLARO - СВЕТЛОЕ ЗОЛОТО	AQ5910OT P 3.41
ORO ROSA - ROSE GOLD - ROSÉ GOLD OR ROSE - ORO ROSA - РОЗОВОЕ ЗОЛОТО	AQ5910OR P 3.41

ANTICO RAME - ANTIQUE COPPER - ANTIK KUPFER ANTIQUE CUIVRE - COBRE ENVEJECIDO - АНТИЧНАЯ МЕДЬ	AQ5120/SNAR-RC P 10.50
BRONZO - BRONZE - BRONZE BRONZE - BRONCE - БРОНЗА	AQ5120/SNBR-RC P 8.90
CROMO - CHROME - CHROM CHROME - CROMO - ХРОМ	AQ5120/SNCR-RC P 7.56
NICKEL LUCIDO - POLISHED NICKEL - POLIERNICKEL NICKEL POLI - NIQUEL BRILLANTE - НИКЕЛЬ БЛЕСТЯЩИЙ	AQ5120/SNNK-RC P 8.90
NICKEL NERO - BLACK NICKEL - SCHWARZ NICKEL NICKEL NOIR - NIQUEL NEGRO - ЧЕРНЫЙ НИКЕЛЬ	AQ5120/SNNNE-RC P 8.90
NICKEL SATINATO - SATIN NICKEL - SATINICKEL NICKEL SATINÉ - NIQUEL SATINADO - НИКЕЛЬ САТИНИРОВАННЫЙ	AQ5120/SNNKSA-RC P 9.79
ORO CHIARO - LIGHT GOLD - HELLGOLD OR CLAIR - ORO CLARO - СВЕТЛОЕ ЗОЛОТО	AQ5120/SNOT-RC P 8.90
ORO ROSA - ROSE GOLD - ROSÉ GOLD OR ROSE - ORO ROSA - РОЗОВОЕ ЗОЛОТО	AQ5120/SNOR-RC P 8.90

ANTICO RAME - ANTIQUE COPPER - ANTIK KUPFER ANTIQUE CUIVRE - COBRE ENVEJECIDO - АНТИЧНАЯ МЕДЬ	UTWR766AR/N P 7.10
BRONZO - BRONZE - BRONZE BRONZE - BRONCE - БРОНЗА	UTWR766BR/N P 6.06
CROMO - CHROME - CHROM CHROME - CROMO - ХРОМ	UTWR766CR/N P 4.99
NICKEL LUCIDO - POLISHED NICKEL - POLIERNICKEL NICKEL POLI - NIQUEL BRILLANTE - НИКЕЛЬ БЛЕСТЯЩИЙ	UTWR766NK/N P 6.06
NICKEL NERO - BLACK NICKEL - SCHWARZ NICKEL NICKEL NOIR - NIQUEL NEGRO - ЧЕРНЫЙ НИКЕЛЬ	UTWR766NNE/N P 6.06
NICKEL SATINATO - SATIN NICKEL - SATINICKEL NICKEL SATINÉ - NIQUEL SATINADO - НИКЕЛЬ САТИНИРОВАННЫЙ	UTWR766NKSA/N P 6.61
ORO CHIARO - LIGHT GOLD - HELLGOLD OR CLAIR - ORO CLARO - СВЕТЛОЕ ЗОЛОТО	UTWR766/N P 6.06
ORO ROSA - ROSE GOLD - ROSÉ GOLD OR ROSE - ORO ROSA - РОЗОВОЕ ЗОЛОТО	UTWR766OR/N P 6.06



cm L: 17 x H: 24,5 x D: 9,2
L: 6 5/7" x H: 9 5/8" x D: 3 5/8"

TERMOSTATICO DA INCASSO CON DEVIATORE A 2 VIE
RECESSED THERMOSTATIC MIXER WITH TWO WAY DIVERTER
EINBAU THERMOSTATISCHE MISCHBATTERIE MIT ZWEI-WEGE-UMLEITER
MITIGEUR THERMOSTATIQUE ENCASTRÉ AVEC SÉLECTEUR À DEUX VOIES
MEZCLADORA TERMOSTÁTICA CON DESVIADOR DE DOS VÍAS PARA ENCAJE
СМЕСИТЕЛЬ ТЕРМОСТАТИЧЕСКИЙ С ПЕРЕКЛЮЧАТЕЛЕМ НА 2 ВЫХОДА, ВСТРОЕННЫЙ



DEVIATORE CON MANETTA IN PORCELLANA DA INCASSO
INSET DIVERTER WITH PORCELAIN HANDLE
EINGEBAUTE ABLENKER MIT PORZELLANKOPF
INVERSEUR ENCASTRÉ AVEC MANETTE EN PORCELAINE
DESVIADOR CON MANETA EN PORCELANA PARA ENCAJE
РАСПРЕДЕЛИТЕЛЬ ВСТРАИВАЕМЫЙ С ФАРФОРОВОЙ РУЧКОЙ



DOCCETTA FLESSIBILE CON GANCIO A PARETE E PRESA ACQUA
SHOWER SET: LONG HOSE, HANDSET, WALL BRACKET AND WATER INTAKE
DUSCHSATZ: DUSCHSCHLAUCH, HANDBRAUSE, MAUERHAKEN UND WASSERKUPPLUNG
DOUCHETTE FLEXIBLE AVEC CROCHET MURAL ET PRISE D'EAU
TELEDUCHA FLEXIBLE CON GANCHO A PARED Y CONEXIÓN
ЛЕЙКА С ГИБКИМ ШЛАНГОМ, ДЕРЖАТЕЛЕМ И ВЫПУСКОМ

cm L: 7 x H: 25,8 x D: 7,4
L: 2 3/4" x H: 10 1/8" x D: 2 7/8"

ANTICO RAME - ANTIQUE COPPER - ANTIK KUPFER ANTIQUE CUIVRE - COBRE ENVEJECIDO - АНТИЧНАЯ МЕДЬ	DD80AR P 64.24
BRONZO - BRONZE - BRONZE BRONZE - BRONCE - БРОНЗА	DD80BR P 54.44
CROMO - CHROME - CHROM CHROME - CROMO - ХРОМ	DD80CR P 45.87
NICKEL LUCIDO - POLISHED NICKEL - POLIERNICKEL NICKEL POLI - NIQUEL BRILLANTE - НИКЕЛЬ БЛЕСТЯЩИЙ	DD80NK P 54.44
NICKEL NERO - BLACK NICKEL - SCHWARZ NICKEL NICKEL NOIR - NIQUEL NEGRO - ЧЕРНЫЙ НИКЕЛЬ	DD80NNE P 54.44
NICKEL SATINATO - SATIN NICKEL - SATINICKEL NICKEL SATINÉ - NIQUEL SATINADO - НИКЕЛЬ САТИНИРОВАННЫЙ	DD80NKSA P 59.88
ORO CHIARO - LIGHT GOLD - HELLGOLD OR CLAIR - ORO CLARO - СВЕТЛОЕ ЗОЛОТО	DD80OT P 54.44
ORO ROSA - ROSE GOLD - ROSÉ GOLD OR ROSE - ORO ROSA - РОЗОВОЕ ЗОЛОТО	DD80OR P 54.44

ANTICO RAME - ANTIQUE COPPER - ANTIK KUPFER ANTIQUE CUIVRE - COBRE ENVEJECIDO - АНТИЧНАЯ МЕДЬ	UTC1267AR P 9.95
BRONZO - BRONZE - BRONZE BRONZE - BRONCE - БРОНЗА	UTC1267BR P 8.43
CROMO - CHROME - CHROM CHROME - CROMO - ХРОМ	UTC1267CR P 5.57
NICKEL LUCIDO - POLISHED NICKEL - POLIERNICKEL NICKEL POLI - NIQUEL BRILLANTE - НИКЕЛЬ БЛЕСТЯЩИЙ	UTC1267NKS P 8.43
NICKEL NERO - BLACK NICKEL - SCHWARZ NICKEL NICKEL NOIR - NIQUEL NEGRO - ЧЕРНЫЙ НИКЕЛЬ	UTC1267NNE P 8.43
NICKEL SATINATO - SATIN NICKEL - SATINICKEL NICKEL SATINÉ - NIQUEL SATINADO - НИКЕЛЬ САТИНИРОВАННЫЙ	UTC1267NKSA P 9.27
ORO CHIARO - LIGHT GOLD - HELLGOLD OR CLAIR - ORO CLARO - СВЕТЛОЕ ЗОЛОТО	UTC1267 P 8.43
ORO ROSA - ROSE GOLD - ROSÉ GOLD OR ROSE - ORO ROSA - РОЗОВОЕ ЗОЛОТО	UTC1267OR P 8.43

ANTICO RAME - ANTIQUE COPPER - ANTIK KUPFER ANTIQUE CUIVRE - COBRE ENVEJECIDO - АНТИЧНАЯ МЕДЬ	UTC1220AR P 9.22
BRONZO - BRONZE - BRONZE BRONZE - BRONCE - БРОНЗА	UTC1220BR P 7.81
CROMO - CHROME - CHROM CHROME - CROMO - ХРОМ	UTC1220CR P 4.99
NICKEL LUCIDO - POLISHED NICKEL - POLIERNICKEL NICKEL POLI - NIQUEL BRILLANTE - НИКЕЛЬ БЛЕСТЯЩИЙ	UTC1220NKS P 7.81
NICKEL NERO - BLACK NICKEL - SCHWARZ NICKEL NICKEL NOIR - NIQUEL NEGRO - ЧЕРНЫЙ НИКЕЛЬ	UTC1220NNE P 7.81
NICKEL SATINATO - SATIN NICKEL - SATINICKEL NICKEL SATINÉ - NIQUEL SATINADO - НИКЕЛЬ САТИНИРОВАННЫЙ	UTC1220NKSA P 8.59
ORO CHIARO - LIGHT GOLD - HELLGOLD OR CLAIR - ORO CLARO - СВЕТЛОЕ ЗОЛОТО	UTC1220 P 7.81
ORO ROSA - ROSE GOLD - ROSÉ GOLD OR ROSE - ORO ROSA - РОЗОВОЕ ЗОЛОТО	UTC1220OR P 7.81



GEMSTONE EXCELSIOR

LISTA ACCESSORI ABBINABILI (VEDI PAGINA 572)
LIST OF MATCHING ACCESSORIES (SEE PAGE 572)
LISTE PASSENDER ACCESSOIRES (SIEHE SEITE 572)
LISTE DES ACCESSOIRES COMBINABLES (VOIR PAGE 572)
LISTADO DE ACCESORIOS CONJUNTABLES (VÉASE PÁGINA 572)
ПЕРЕЧЕНЬ СООТВЕТСТВУЮЩИХ ПРИНАДЛЕЖНОСТЕЙ (СМ. СТРАНИЦУ 572)

THE FINISHES

LE FINITURE - AUSFÜHRUNGEN - LES FINITIONS - LOS ACABADOS - ОТДЕЛКИ



CROMO
CHROME
CHROM
CHROME
CROMO
ХРОМ



NICKEL LUCIDO
POLISHED NICKEL
POLIERNICKEL
NICKEL POLI
NÍQUEL BRILLANTE
НИКЕЛЬ БЛЕСТЯЩИЙ



ORO 14K
14K GOLD
14K GOLD
OR 14K
ORO DE 14K
14K ЗОЛОТО



ORO 24K
24K GOLD
24K GOLD
OR 24K
ORO DE 24K
24K ЗОЛОТО



OTTONE ANTICO
ANTIQUE BRASS
MESSING ANTIK
LAIION ANTIQUE
LATON ENVEJECIDO
АНТИЧНАЯ ЛАТУНЬ



BATTERIA LAVABO 3 FORI CON SALTARELLO
3 HOLE BASIN SET WITH POP-UP WASTE
DREILOCH WASCHTISCHSATZ MIT ZUGKNOPFGARNITUR
ROBINETTERIE POUR LAVABO 3 TROUS AVEC TIRETTE
GRUPO GRIFONES LAVABO 3 HUECOS CON DESAGUE
КРАН ДЛЯ РАКОВИНЫ НА 3 ОТВЕРСТИЯ С ДОННЫМ КЛАПАНОМ

CROMO - CHROME - CHROM CHROME - CROMO - ХРОМ	EXC-GM100CR P 38.03
NICKEL LUCIDO - POLISHED NICKEL - POLIERNICKEL NICKEL POLI - NIQUEL BRILLANTE - НИКЕЛЬ БЛЕСТЯЩИЙ	EXC-GM100NK P 39.95
ORO 14K - 14K GOLD - 14K GOLD OR 14K - ORO DE 14K - 14K ЗОЛОТО	EXC-GM100/14K P 52.54
ORO 24K - 24K GOLD - 24K GOLD OR 24K - ORO DE 24K - 24K ЗОЛОТО	EXC-GM100GK P 55.17
OTTONE ANTICO - ANTIQUE BRASS - MESSING ANTIK LAITON ANTIQUE - LATÓN ENVEJECIDO - АНТИЧНАЯ ЛАТУНЬ	EXC-GM100OTS P 43.16



GRUPPO LAVABO A MURO
BASIN WALL MIXER
BECKEN WANDMISCHER
ROBINETTERIE MURAL LAVABO
GRIFERIA LAVABO A PARED
НАСТЕННЫЙ СМЕСИТЕЛЬ ДЛЯ РАКОВИНЫ

CROMO - CHROME - CHROM CHROME - CROMO - ХРОМ	EXC-GM133MCR P 31.59
NICKEL LUCIDO - POLISHED NICKEL - POLIERNICKEL NICKEL POLI - NIQUEL BRILLANTE - НИКЕЛЬ БЛЕСТЯЩИЙ	EXC-GM133MNK P 32.96
ORO 14K - 14K GOLD - 14K GOLD OR 14K - ORO DE 14K - 14K ЗОЛОТО	EXC-GM133/14K P 43.47
ORO 24K - 24K GOLD - 24K GOLD OR 24K - ORO DE 24K - 24K ЗОЛОТО	EXC-GM133MGK P 45.64
OTTONE ANTICO - ANTIQUE BRASS - MESSING ANTIK LAITON ANTIQUE - LATÓN ENVEJECIDO - АНТИЧНАЯ ЛАТУНЬ	EXC-GM133MOTS P 35.88

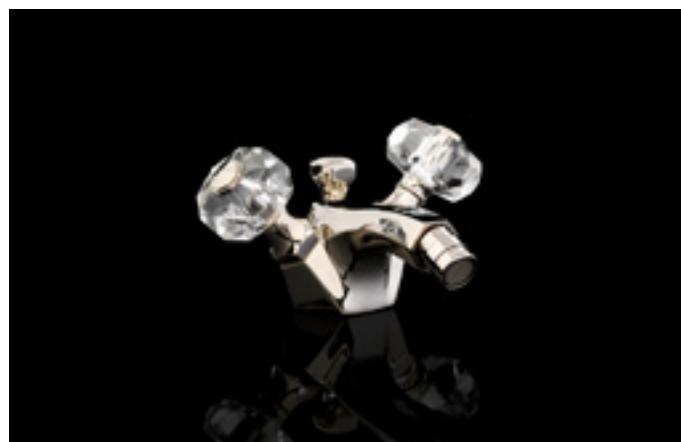

BATTERIA BIDET MONOFORO CON SALTARELLO
1 HOLE BIDET SET WITH POP-UP WASTE
EINLOCH BIDETSATZ MIT ZUGKNOPFGARNITUR
ROBINETTERIE POUR BIDET MONOTROU AVEC TIRETTE
GRUPO GRIFONES BIDÉ 1 HUECO CON DESAGUE
КРАН ДЛЯ БИДЕ С 1 ОТВЕРСТИЕМ, С ДОННЫМ КЛАПАНОМ



GRUPPO VASCA PER MONTAGGIO BORDOVASCA 5 FORI, CON DEVIATORE E DOCCETTA
5-HOLE BATHTUB MIXER WITH DIVERTER AND HAND SHOWER
5-LOCH-WANNENRANDARMATUR MIT UMSTELLER UND HANDBRAUSE
MITIGEUR 5 TROUS POUR MONTAGE SUR BORD DE BAIGNOIRE, AVEC SÉLECTEUR ET DOUCHETTE
GRIFERIA DE 5 AGUJEROS CON DESVIADOR Y DUCHA-TELÉFONO, SE MONTA EN EL BORDE DE LA BAÑERA
СМЕСИТЕЛЬ ДЛЯ УСТАНОВКИ НА БОРТ ВАННЫ С 5 ОТВЕРСТИЯМИ, ПЕРЕКЛЮЧАТЕЛЕМ И ДУШЕМ

CROMO - CHROME - CHROM CHROME - CROMO - ХРОМ	EXC-GM150CR P 76.05
NICKEL LUCIDO - POLISHED NICKEL - POLIERNICKEL NICKEL POLI - NIQUEL BRILLANTE - НИКЕЛЬ БЛЕСТЯЩИЙ	EXC-GM150NK P 79.91
ORO 14K - 14K GOLD - 14K GOLD OR 14K - ORO DE 14K - 14K ЗОЛОТО	EXC-GM150/14K P 105.00
ORO 24K - 24K GOLD - 24K GOLD OR 24K - ORO DE 24K - 24K ЗОЛОТО	EXC-GM150GK P 110.25
OTTONE ANTICO - ANTIQUE BRASS - MESSING ANTIK LAITON ANTIQUE - LATÓN ENVEJECIDO - АНТИЧНАЯ ЛАТУНЬ	EXC-GM150OTS P 86.24



RUBINETTO D'ARRESTO SINGOLO
SINGLE CUT-OFF TAP, WALL MOUNTED
ABSPERRHAHN EINZELNER
ROBINET D'ARRÊT
LLAVE DE PASO SIMPLE
КРАН ЗАПОРНЫЙ ОДИНАРНЫЙ

CROMO - CHROME - CHROM CHROME - CROMO - ХРОМ	EXC-GM167CR P 19.70
NICKEL LUCIDO - POLISHED NICKEL - POLIERNICKEL NICKEL POLI - NIQUEL BRILLANTE - НИКЕЛЬ БЛЕСТЯЩИЙ	EXC-GM167NK P 20.34
ORO 14K - 14K GOLD - 14K GOLD OR 14K - ORO DE 14K - 14K ЗОЛОТО	EXC-GM167/14K P 24.50
ORO 24K - 24K GOLD - 24K GOLD OR 24K - ORO DE 24K - 24K ЗОЛОТО	EXC-GM167GK P 25.71
OTTONE ANTICO - ANTIQUE BRASS - MESSING ANTIK LAITON ANTIQUE - LATÓN ENVEJECIDO - АНТИЧНАЯ ЛАТУНЬ	EXC-GM167OTS P 21.72



BOCCA D'EROGAZIONE SINGOLA A PARETE PER LAVABO O VASCA
SINGLE FLOW SPOUT, WALL MOUNTED, FOR BASIN OR BATHTUB
EINZELNES AUSFLUSSROHR, WANDAUSLAUF FÜR WASCHBECKEN ODER BADEWANNE
BEC VERSEUR SIMPLE, MURAL POUR VASQUE OU BAIGNOIRE
BOCA DE EROGACIÓN SENCILLA, A PARED PARA LAVABO O BAÑERA
ИЗЛИВ ОДИНАРНЫЙ НАСТЕННЫЙ ДЛЯ РАКОВИНЫ ИЛИ ВАННЫ

cm L: 7,6 x H: 7,6 x D: 18,7
L: 3" x H: 3" x D: 7 1/3"

EXCELSIOR - GEMSTONE



CROMO - CHROME - CHROM CHROME - CROMO - ХРОМ	EXC-GM148(1-2-3)CR P 40.71
NICKEL LUCIDO - POLISHED NICKEL - POLIERNICKEL NICKEL POLI - NIQUEL BRILLANTE - НИКЕЛЬ БЛЕСТЯЩИЙ	EXC-GM148(1-2-3)NK P 42.74
ORO 14K - 14K GOLD - 14K GOLD OR 14K - ORO DE 14K - 14K ЗОЛОТО	EXC-GM148(1-2-3)14K P 56.21
ORO 24K - 24K GOLD - 24K GOLD OR 24K - ORO DE 24K - 24K ЗОЛОТО	EXC-GM148(1-2-3)GK P 59.02
OTTONE ANTICO - ANTIQUE BRASS - MESSING ANTIK LAIION ANTIQUE - LATÓN ENVEJECIDO - АНТИЧНАЯ ЛАТУНЬ	EXC-GM148(1-2-3)OTS P 46.17

cm L: 19,1 x H: 19,1 x D: 11,3
L: 7 1/2" x H: 7 1/2" x D: 4 3/8"

MISCELATORE TERMOSTATICO (INCLUSI INCASSI) AD 1, 2, 3 USCITE
THERMOSTATIC MIXER (INCLUDING RECESSING) WITH 1, 2, 3 OUTLETS
THERMOSTATISCHER MISCHER (EINSCHLIESSLICH UNTERPUTZSYSTEM) MIT 1, 2, 3 AUSGÄNGEN
MITIGEUR THERMOSTATIQUE (CORPS D'ENCASTREMENT INCLUS) À 1, 2, 3 SORTIES
MEZCLADOR TERMOSTÁTICO (INCLUIDOS EMPOTRAMIENTOS) DE 1, 2, 3 SALIDAS
ТЕРМОСТАТИЧЕСКИЙ СМЕСИТЕЛЬ (ВКЛЮЧАЯ КОРОБА) С 1, 2, 3 ВЫХОДАМИ



CROMO - CHROME - CHROM CHROME - CROMO - ХРОМ	MNHTB440CR P 18.18
NICKEL LUCIDO - POLISHED NICKEL - POLIERNICKEL NICKEL POLI - NIQUEL BRILLANTE - НИКЕЛЬ БЛЕСТЯЩИЙ	MNHTB440NK P 19.73
ORO 14K - 14K GOLD - 14K GOLD OR 14K - ORO DE 14K - 14K ЗОЛОТО	MNHTB440/14K P 21.70
ORO 24K - 24K GOLD - 24K GOLD OR 24K - ORO DE 24K - 24K ЗОЛОТО	MNHTB440GK P 23.28
OTTONE ANTICO - ANTIQUE BRASS - MESSING ANTIK LAIION ANTIQUE - LATÓN ENVEJECIDO - АНТИЧНАЯ ЛАТУНЬ	MNHTB440OTS P 23.28

SOFFIONE E BRACCIO
SHOWER ROSE AND ARM
BRAUSEKOPF UND ARME
POMME DE DOUCHE ET BRAS
САБЕЗА ДУШНА Y BRAZO
ДУШЕВАЯ ГОЛОВКА И КРОНШТЕЙН

cm L: 20,3 x H: 21,2 x D: 45,4
L: 8" x H: 8 3/8" x D: 17 7/8"

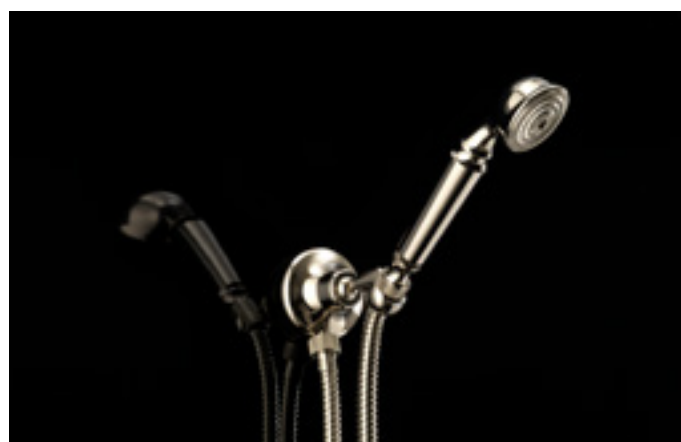

CROMO - CHROME - CHROM CHROME - CROMO - ХРОМ	MNHTB418CR P 17.04
NICKEL LUCIDO - POLISHED NICKEL - POLIERNICKEL NICKEL POLI - NIQUEL BRILLANTE - НИКЕЛЬ БЛЕСТЯЩИЙ	MNHTB418NK P 17.87
ORO 14K - 14K GOLD - 14K GOLD OR 14K - ORO DE 14K - 14K ЗОЛОТО	MNHTB418/14K P 19.66
ORO 24K - 24K GOLD - 24K GOLD OR 24K - ORO DE 24K - 24K ЗОЛОТО	MNHTB418GK P 21.09
OTTONE ANTICO - ANTIQUE BRASS - MESSING ANTIK LAIION ANTIQUE - LATÓN ENVEJECIDO - АНТИЧНАЯ ЛАТУНЬ	MNHTB418OTS P 21.09

cm L: 7,2 x H: 23,7
L: 2 5/6" x H: 9 1/3"

DOCSETTA FLESSIBILE CON GANCIO A PARETE E PRESA ACQUA
SHOWER SET: LONG HOSE, HANDSET, WALL BRACKET AND WATER INTAKE
DUSCHSATZ: DUSCHSCHLAUCH, HANDBRAUSE, MAUERHAKEN UND WASSERKUPPLUNG
DOUCHETTE FLEXIBLE AVEC CROCHET MURAL ET PRISE D'EAU
TELEDUCHA FLEXIBLE CON GANCHO A PARED Y CONEXIÓN
ЛЕЙКА ГИБКАЯ С КРЮЧКОМ НАСТЕННЫМ И ВПУСКОМ

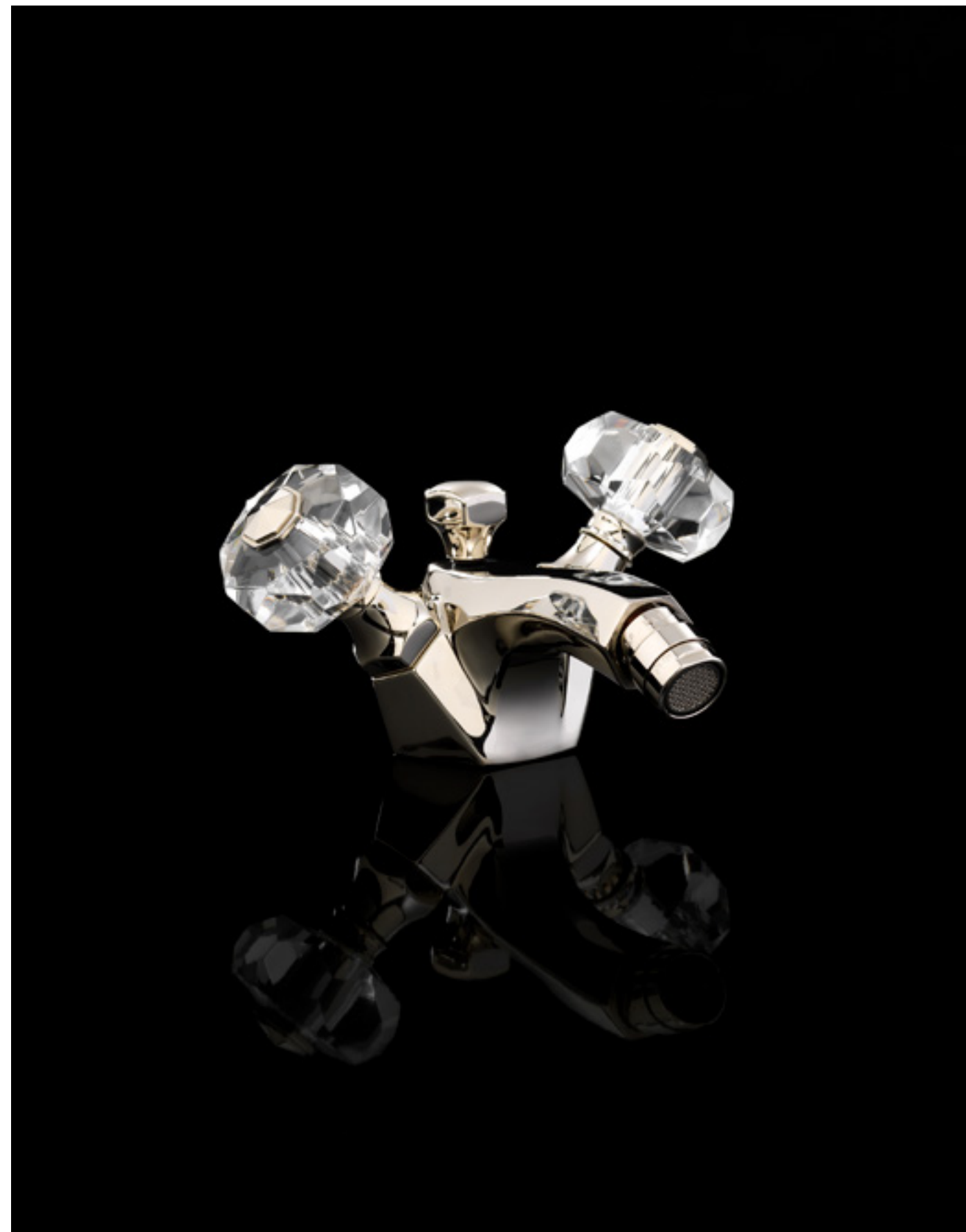



KING EXCELSIOR

LISTA ACCESSORI ABBINABILI (VEDI PAGINA 572)
LIST OF MATCHING ACCESSORIES (SEE PAGE 572)
LISTE PASSENDER ACCESSOIRES (SIEHE SEITE 572)
LISTE DES ACCESSOIRES COMBINABLES (VOIR PAGE 572)
LISTADO DE ACCESORIOS CONJUNTABLES (VÉASE PÁGINA 572)
ПЕРЕЧЕНЬ СООТВЕТСТВУЮЩИХ ПРИНАДЛЕЖНОСТЕЙ (СМ. СТРАНИЦУ 572)

THE FINISHES

LE FINITURE - AUSFÜHRUNGEN - LES FINITIONS - LOS ACABADOS - ОТДЕЛКИ



CROMO
CHROME
CHROM
CHROME
CROMO
ХРОМ



NICKEL LUCIDO
POLISHED NICKEL
POLIERNICKEL
NICKEL POLI
NÍQUEL BRILLANTE
НИКЕЛЬ БЛЕСТЯЩИЙ



ORO 14K
14K GOLD
14K GOLD
OR 14K
ORO DE 14K
14K ЗОЛОТО



ORO 24K
24K GOLD
24K GOLD
OR 24K
ORO DE 24K
24K ЗОЛОТО



OTTONE ANTICO
ANTIQUE BRASS
MESSING ANTIK
LAIION ANTIQUE
LATON ENVEJECIDO
АНТИЧНАЯ ЛАТУНЬ

EXCELSIOR - KING



BATTERIA LAVABO 3 FORI CON SALTARELLO
 3 HOLE BASIN SET WITH POP-UP WASTE
 DREILOCH WASCHTISCHSATZ MIT ZUGKNOPFGARNITUR
 ROBINETTERIE POUR LAVABO 3 TROUS AVEC TIRETTE
 GRUPO GRIFONES LAVABO 3 HUECOS CON DESAGUE
 КРАН ДЛЯ РАКОВИНЫ НА 3 ОТВЕРСТИЯ С ДОННЫМ КЛАПАНОМ

CROMO - CHROME - CHROM CHROME - CROMO - ХРОМ	EXC-KN100CR P 39.63
NICKEL LUCIDO - POLISHED NICKEL - POLIERNICKEL NICKEL POLI - NIQUEL BRILLANTE - НИКЕЛЬ БЛЕСТЯЩИЙ	EXC-KN100NK P 41.67
ORO 14K - 14K GOLD - 14K GOLD OR 14K - ORO DE 14K - 14K ЗОЛОТО	EXC-KN100/14K P 54.79
ORO 24K - 24K GOLD - 24K GOLD OR 24K - ORO DE 24K - 24K ЗОЛОТО	EXC-KN100GK P 57.53
OTTONE ANTICO - ANTIQUE BRASS - MESSING ANTIK LAITON ANTIQUE - LATÓN ENVEJECIDO - АНТИЧНАЯ ЛАТУНЬ	EXC-KN100OTS P 45.00



GRUPPO LAVABO A MURO
 BASIN WALL MIXER
 BECKEN WANDMISCHER
 ROBINETTERIE MURAL LAVABO
 GRIFERIA LAVABO A PARED
 НАСТЕННЫЙ СМЕСИТЕЛЬ ДЛЯ РАКОВИНЫ

CROMO - CHROME - CHROM CHROME - CROMO - ХРОМ	EXC-KN133MCR P 33.74
NICKEL LUCIDO - POLISHED NICKEL - POLIERNICKEL NICKEL POLI - NIQUEL BRILLANTE - НИКЕЛЬ БЛЕСТЯЩИЙ	EXC-KN133MNK P 35.45
ORO 14K - 14K GOLD - 14K GOLD OR 14K - ORO DE 14K - 14K ЗОЛОТО	EXC-KN133/14K P 46.62
ORO 24K - 24K GOLD - 24K GOLD OR 24K - ORO DE 24K - 24K ЗОЛОТО	EXC-KN133MGK P 48.95
OTTONE ANTICO - ANTIQUE BRASS - MESSING ANTIK LAITON ANTIQUE - LATÓN ENVEJECIDO - АНТИЧНАЯ ЛАТУНЬ	EXC-GM133MOTS P 38.23



BATTERIA BIDET MONOFORO CON SALTARELLO
 1 HOLE BIDET SET WITH POP-UP WASTE
 EINLOCH BIDETSATZ MIT ZUGKNOPFGARNITUR
 ROBINETTERIE POUR BIDET MONOTROU AVEC TIRETTE
 GRUPO GRIFONES BIDÉ 1 HUECO CON DESAGUE
 КРАН ДЛЯ БИДЕ С 1 ОТВЕРСТИЕМ, С ДОННЫМ КЛАПАНОМ

CROMO - CHROME - CHROM CHROME - CROMO - ХРОМ	EXC-KN110MCR P 48.20
NICKEL LUCIDO - POLISHED NICKEL - POLIERNICKEL NICKEL POLI - NIQUEL BRILLANTE - НИКЕЛЬ БЛЕСТЯЩИЙ	EXC-KN110MNK P 50.69
ORO 14K - 14K GOLD - 14K GOLD OR 14K - ORO DE 14K - 14K ЗОЛОТО	EXC-KN110/14K P 66.62
ORO 24K - 24K GOLD - 24K GOLD OR 24K - ORO DE 24K - 24K ЗОЛОТО	EXC-KN110MGK P 69.95
OTTONE ANTICO - ANTIQUE BRASS - MESSING ANTIK LAITON ANTIQUE - LATÓN ENVEJECIDO - АНТИЧНАЯ ЛАТУНЬ	EXC-KN110MOTS P 55.49

EXCELSIOR - KING



GRUPPO VASCA PER MONTAGGIO BORDOVASCA 5 FORI, CON DEVIATORE E DOCCETTA
 5-HOLE BATHTUB MIXER WITH DIVERTER AND HAND SHOWER
 5-LOCH-WANNENRANDARMATUR MIT UMSTELLER UND HANDBRAUSE
 MITIGEUR 5 TROUS POUR MONTAGE SUR BORD DE BAIGNOIRE, AVEC SÉLECTEUR ET DOUCHETTE
 GRIFERIA DE 5 AGUJEROS CON DESVIADOR Y DUCHA-TELÉFONO, SE MONTA EN EL BORDE DE LA BAÑERA
 СМЕСИТЕЛЬ ДЛЯ УСТАНОВКИ НА БОРТ ВАННЫ С 5 ОТВЕРСТИЯМИ, ПЕРЕКЛЮЧАТЕЛЕМ И ДУШЕМ

CROMO - CHROME - CHROM CHROME - CROMO - ХРОМ	EXC-KN150CR P 76.59
NICKEL LUCIDO - POLISHED NICKEL - POLIERNICKEL NICKEL POLI - NIQUEL BRILLANTE - НИКЕЛЬ БЛЕСТЯЩИЙ	EXC-KN150NK P 80.44
ORO 14K - 14K GOLD - 14K GOLD OR 14K - ORO DE 14K - 14K ЗОЛОТО	EXC-KN150/14K P 105.80
ORO 24K - 24K GOLD - 24K GOLD OR 24K - ORO DE 24K - 24K ЗОЛОТО	EXC-KN150GK P 111.09
OTTONE ANTICO - ANTIQUE BRASS - MESSING ANTIK LAITON ANTIQUE - LATÓN ENVEJECIDO - АНТИЧНАЯ ЛАТУНЬ	EXC-KN150OTS P 86.87



RUBINETTO D'ARRESTO SINGOLO
 SINGLE CUT-OFF TAP, WALL MOUNTED
 ABSPERRHAHN EINZELNER
 ROBINET D'ARRÊT
 LLAVE DE PASO SIMPLE
 КРАН ЗАПОРНЫЙ ОДИНАРНЫЙ

CROMO - CHROME - CHROM CHROME - CROMO - ХРОМ	EXC-KN167CR P 22.17
NICKEL LUCIDO - POLISHED NICKEL - POLIERNICKEL NICKEL POLI - NIQUEL BRILLANTE - НИКЕЛЬ БЛЕСТЯЩИЙ	EXC-KN167NK P 22.92
ORO 14K - 14K GOLD - 14K GOLD OR 14K - ORO DE 14K - 14K ЗОЛОТО	EXC-KN167/14K P 27.84
ORO 24K - 24K GOLD - 24K GOLD OR 24K - ORO DE 24K - 24K ЗОЛОТО	EXC-KN167GK P 29.23
OTTONE ANTICO - ANTIQUE BRASS - MESSING ANTIK LAITON ANTIQUE - LATÓN ENVEJECIDO - АНТИЧНАЯ ЛАТУНЬ	EXC-KN167OTS P 24.53



BOCCA D'EROGAZIONE SINGOLA A PARETE PER LAVABO O VASCA
 SINGLE FLOW SPOUT, WALL MOUNTED, FOR BASIN OR BATHTUB
 EINZELNES AUSFLUSSROHR, WANDAUSLAUF FÜR WASCHBECKEN ODER BADEWANNE
 BEC VERSEUR SIMPLE, MURAL POUR VASQUE OU BAIGNOIRE
 BOCA DE EROGACIÓN SENCILLA, A PARED PARA LAVABO O BAÑERA
 ИЗЛИВ ОДИНАРНЫЙ НАСТЕННЫЙ ДЛЯ РАКОВИНЫ ИЛИ ВАННЫ

cm L: 8,3 x H: 8,3 x D: 22,6
 L: 3 1/4" x H: 3 1/4" x D: 8 8/9"

EXCELSIOR - KING



CROMO - CHROME - CHROM CHROME - CROMO - ХРОМ	EXC-KN148(1-2-3)CR P 40.71
NICKEL LUCIDO - POLISHED NICKEL - POLIERNICKEL NICKEL POLI - NIQUEL BRILLANTE - НИКЕЛЬ БЛЕСТЯЩИЙ	EXC-KN148(1-2-3)NK P 42.74
ORO 14K - 14K GOLD - 14K GOLD OR 14K - ORO DE 14K - 14K ЗОЛОТО	EXC-KN148(1-2-3)14K P 56.21
ORO 24K - 24K GOLD - 24K GOLD OR 24K - ORO DE 24K - 24K ЗОЛОТО	EXC-KN148(1-2-3)GK P 59.02
OTTONE ANTICO - ANTIQUE BRASS - MESSING ANTIK - LAITON ANTIQUE - LATÓN ENVEJECIDO - АНТИЧНАЯ ЛАТУНЬ	EXC-KN148(1-2-3)OTS P 46.17

cm L: 19,1 x H: 19,1 x D: 11
L: 7 1/2" x H: 7 1/2" x D: 4 1/3"

MISCELATORE TERMOSTATICO (INCLUSI INCASSI) AD 1, 2, 3 USCITE
THERMOSTATIC MIXER (INCLUDING RECESSING) WITH 1, 2, 3 OUTLETS
THERMOSTATISCHER MISCHER (EINSCHLIESSLICH UNTERPUTZSYSTEM) MIT 1, 2, 3 AUSGÄNGEN
MITIGEUR THERMOSTATIQUE (CORPS D'ENCASTREMENT INCLUS) À 1, 2, 3 SORTIES
MEZCLADOR TERMOSTÁTICO (INCLUIDOS EMPOTRAMIENTOS) DE 1, 2, 3 SALIDAS
ТЕРМОСТАТИЧЕСКИЙ СМЕСИТЕЛЬ (ВКЛЮЧАЯ КОРОБА) С 1, 2, 3 ВЫХОДАМИ



CROMO - CHROME - CHROM CHROME - CROMO - ХРОМ	MNHTB440CR P 18.80
NICKEL LUCIDO - POLISHED NICKEL - POLIERNICKEL NICKEL POLI - NIQUEL BRILLANTE - НИКЕЛЬ БЛЕСТЯЩИЙ	MNHTB440NK P 19.73
ORO 14K - 14K GOLD - 14K GOLD OR 14K - ORO DE 14K - 14K ЗОЛОТО	MNHTB440/14K P 21.70
ORO 24K - 24K GOLD - 24K GOLD OR 24K - ORO DE 24K - 24K ЗОЛОТО	MNHTB440GK P 23.28
OTTONE ANTICO - ANTIQUE BRASS - MESSING ANTIK - LAITON LAITON ANTIQUE - LATÓN ENVEJECIDO - АНТИЧНАЯ ЛАТУНЬ	MNHTB440OTS P 23.28

cm L: 20,3 x H: 21,2 x D: 45,4
L: 8" x H: 8 3/8" x D: 17 7/8"

SOFFIONE E BRACCIO
SHOWER ROSE AND ARM
BRAUSEKOPF UND ARME
POMME DE DOUCHE ET BRAS
САБЕЗА ДУЧА У БРАЗО
ДУШЕВАЯ ГОЛОВКА И КРОНШТЕЙН

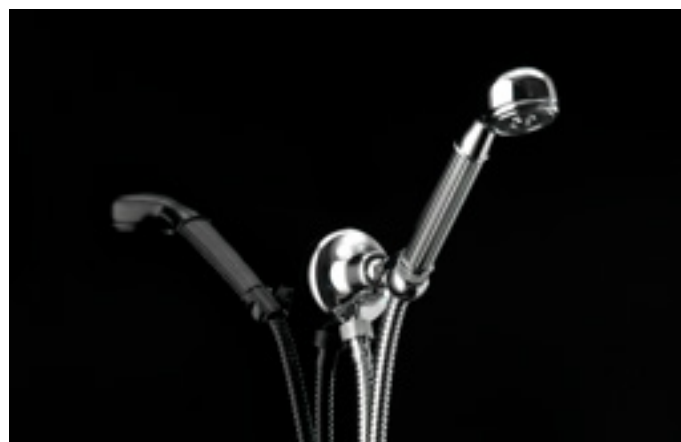

CROMO - CHROME - CHROM CHROME - CROMO - ХРОМ	EXC-RY118CR P 17.04
NICKEL LUCIDO - POLISHED NICKEL - POLIERNICKEL NICKEL POLI - NIQUEL BRILLANTE - НИКЕЛЬ БЛЕСТЯЩИЙ	EXC-RY118NK P 17.87
ORO 24K - 24K GOLD - 24K GOLD - OR 24K ORO DE 24K - 24K ЗОЛОТО	EXC-RY118GK P 21.09
ORO CHIARO - LIGHT GOLD - HELLGOLD OR CLAIR - ORO CLARO - СВЕТЛОЕ ЗОЛОТО	EXC-RY118OT P 17.87
OTTONE ANTICO - ANTIQUE BRASS - MESSING ANTIK - LAITON ANTIQUE - LATÓN ENVEJECIDO - АНТИЧНАЯ ЛАТУНЬ	EXC-RY118OTS P 21.09

cm L: 7,2 x H: 23,7
L: 2 5/6" x H: 9 1/3"

DOCSETTA FLESSIBILE CON GANCIO A PARETE E PRESA ACQUA
SHOWER SET: LONG HOSE, HANDSET, WALL BRACKET AND WATER INTAKE
DUSCHSATZ: DUSCHSCHLAUCH, HANDBRAUSE, MAUERHAKEN UND WASSERKUPPLUNG
DOUCHETTE FLEXIBLE AVEC CROCHET MURAL ET PRISE D'EAU
TELEDUCHA FLEXIBLE CON GANCHO A PARED Y CONEXIÓN
ЛЕЙКА ГИБКАЯ С КРЮЧКОМ НАСТЕННЫМ И ВПУСКОМ





ROYAL EXCELSIOR

LISTA ACCESSORI ABBINABILI (VEDI PAGINA 572)
LIST OF MATCHING ACCESSORIES (SEE PAGE 572)
LISTE PASSENDER ACCESSOIRES (SIEHE SEITE 572)
LISTE DES ACCESSOIRES COMBINABLES (VOIR PAGE 572)
LISTADO DE ACCESORIOS CONJUNTABLES (VÉASE PÁGINA 572)
ПЕРЕЧЕНЬ СООТВЕТСТВУЮЩИХ ПРИНАДЛЕЖНОСТЕЙ (СМ. СТРАНИЦУ 572)

THE FINISHES

LE FINITURE - AUSFÜHRUNGEN - LES FINITIONS - LOS ACABADOS - ОТДЕЛКИ



CROMO
CHROME
CHROM
CHROME
CROMO
ХРОМ



NICKEL LUCIDO
POLISHED NICKEL
POLIERNICKEL
NICKEL POLI
NÍQUEL BRILLANTE
НИКЕЛЬ БЛЕСТЯЩИЙ



ORO 24K
24K GOLD
24K GOLD
OR 24K
ORO DE 24K
24K ЗОЛОТО



ORO CHIARO
LIGHT GOLD
HELLGOLD
OR CLAIR
ORO CLARO
СВЕТЛОЕ ЗОЛОТО



OTTONE ANTICO
ANTIQUE BRASS
MESSING ANTIK
LAITON ANTIQUE
LATÓN ENVEJECIDO
АНТИЧНАЯ ЛАТУНЬ

EXCELSIOR - ROYAL

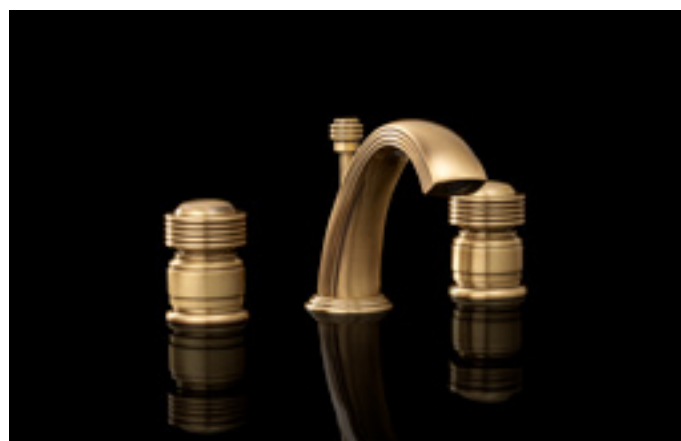

CROMO - CHROME - CHROM CHROME - CROMO - ХРОМ	EXC-RY100CR P 34.28
NICKEL LUCIDO - POLISHED NICKEL - POLIERNICKEL NICKEL POLI - NIQUEL BRILLANTE - НИКЕЛЬ БЛЕСТЯЩИЙ	EXC-RY100NK P 35.99
ORO 24K - 24K GOLD - 24K GOLD OR 24K - ORO DE 24K - 24K ЗОЛОТО	EXC-RY100GK P 49.71
ORO CHIARO - LIGHT GOLD - HELLGOLD OR CLAIR - ORO CLARO - СВЕТЛОЕ ЗОЛОТО	EXC-RY100OT P 47.34
OTTONE ANTICO - ANTIQUE BRASS - MESSING ANTIK LAITON ANTIQUE - LATÓN ENVEJECIDO - АНТИЧНАЯ ЛАТУНЬ	EXC-RY100OTS P 38.89

BATTERIA LAVABO 3 FORI CON SALTARELLO
3 HOLE BASIN SET WITH POP-UP WASTE
DREILOCH WASCHTISCHSATZ MIT ZUGKNOPFGARNITUR
ROBINETTERIE POUR LAVABO 3 TROUS AVEC TIRETTE
GRUPO GRIFONES LAVABO 3 HUECOS CON DESAGUE
КРАН ДЛЯ РАКОВИНЫ НА 3 ОТВЕРСТИЯ С ДОННЫМ КЛАПАНОМ



CROMO - CHROME - CHROM CHROME - CROMO - ХРОМ	EXC-RY133MCR P 27.85
NICKEL LUCIDO - POLISHED NICKEL - POLIERNICKEL NICKEL POLI - NIQUEL BRILLANTE - НИКЕЛЬ БЛЕСТЯЩИЙ	EXC-RY133MNK P 29.24
ORO 24K - 24K GOLD - 24K GOLD OR 24K - ORO DE 24K - 24K ЗОЛОТО	EXC-RY133MGK P 40.37
ORO CHIARO - LIGHT GOLD - HELLGOLD OR CLAIR - ORO CLARO - СВЕТЛОЕ ЗОЛОТО	EXC-RY133OT P 38.45
OTTONE ANTICO - ANTIQUE BRASS - MESSING ANTIK LAITON ANTIQUE - LATÓN ENVEJECIDO - АНТИЧНАЯ ЛАТУНЬ	EXC-RY133MOTS P 31.59

GRUPPO LAVABO A MURO
BASIN WALL MIXER
BECKEN WANDMISCHER
ROBINETTERIE MURAL LAVABO
GRIFERIA LAVABO A PARED
НАСТЕННЫЙ СМЕСИТЕЛЬ ДЛЯ РАКОВИНЫ

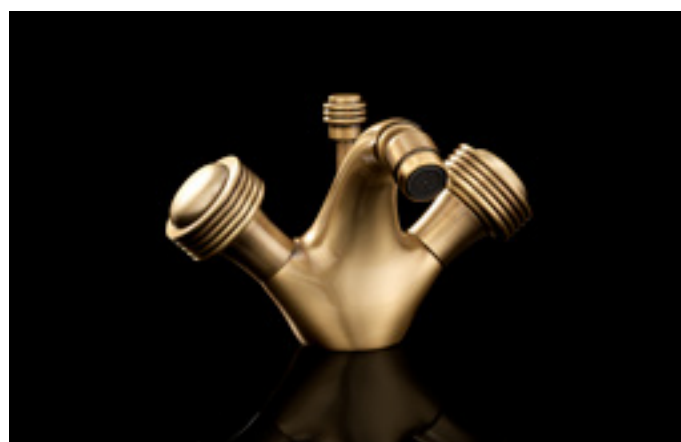

CROMO - CHROME - CHROM CHROME - CROMO - ХРОМ	EXC-RY110CR P 46.05
NICKEL LUCIDO - POLISHED NICKEL - POLIERNICKEL NICKEL POLI - NIQUEL BRILLANTE - НИКЕЛЬ БЛЕСТЯЩИЙ	EXC-RY110NK P 48.42
ORO 24K - 24K GOLD - 24K GOLD OR 24K - ORO DE 24K - 24K ЗОЛОТО	EXC-RY110GK P 66.83
ORO CHIARO - LIGHT GOLD - HELLGOLD OR CLAIR - ORO CLARO - СВЕТЛОЕ ЗОЛОТО	EXC-RY110OT P 63.65
OTTONE ANTICO - ANTIQUE BRASS - MESSING ANTIK LAITON ANTIQUE - LATÓN ENVEJECIDO - АНТИЧНАЯ ЛАТУНЬ	EXC-RY110OTS P 53.02

BATTERIA BIDET MONOFORO CON SALTARELLO
1 HOLE BIDET SET WITH POP-UP WASTE
EINLOCH BIDETSATZ MIT ZUGKNOPFGARNITUR
ROBINETTERIE POUR BIDET MONOTROU AVEC TIRETTE
GRUPO GRIFONES BIDÉ 1 HUECO CON DESAGUE
КРАН ДЛЯ БИДЕ С 1 ОТВЕРСТИЕМ, С ДОННЫМ КЛАПАНОМ

EXCELSIOR - ROYAL

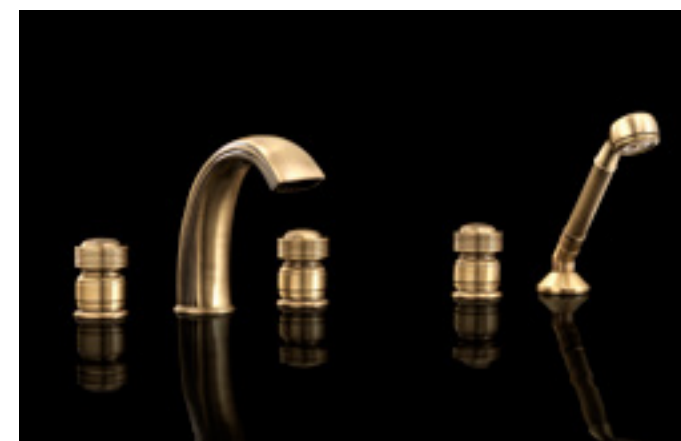

CROMO - CHROME - CHROM CHROME - CROMO - ХРОМ	EXC-RY150CR P 69.63
NICKEL LUCIDO - POLISHED NICKEL - POLIERNICKEL NICKEL POLI - NIQUEL BRILLANTE - НИКЕЛЬ БЛЕСТЯЩИЙ	EXC-RY150NK P 73.16
ORO 24K - 24K GOLD - 24K GOLD OR 24K - ORO DE 24K - 24K ЗОЛОТО	EXC-RY150GK P 101.02
ORO CHIARO - LIGHT GOLD - HELLGOLD OR CLAIR - ORO CLARO - СВЕТЛОЕ ЗОЛОТО	EXC-RY150OT P 96.21
OTTONE ANTICO - ANTIQUE BRASS - MESSING ANTIK LAITON ANTIQUE - LATÓN ENVEJECIDO - АНТИЧНАЯ ЛАТУНЬ	EXC-RY150OTS P 78.95

GRUPPO VASCA PER MONTAGGIO BORDOVASCA 5 FORI, CON DEVIATORE E DOCCETTA
5-HOLE BATHTUB MIXER WITH DIVERTER AND HAND SHOWER
5-LOCH-WANNENRANDARMATUR MIT UMSTELLER UND HANDBRAUSE
MITIGEUR 5 TROUS POUR MONTAGE SUR BORD DE BAIGNOIRE, AVEC SÉLECTEUR ET DOUCHETTE
GRIFERIA DE 5 AGUJEROS CON DESVIADOR Y DUCHA-TELÉFONO, SE MONTA EN EL BORDE DE LA BAÑERA
СМЕСИТЕЛЬ ДЛЯ УСТАНОВКИ НА БОРТ ВАННЫ С 5 ОТВЕРСТИЯМИ, ПЕРЕКЛЮЧАТЕЛЕМ И ДУШЕМ

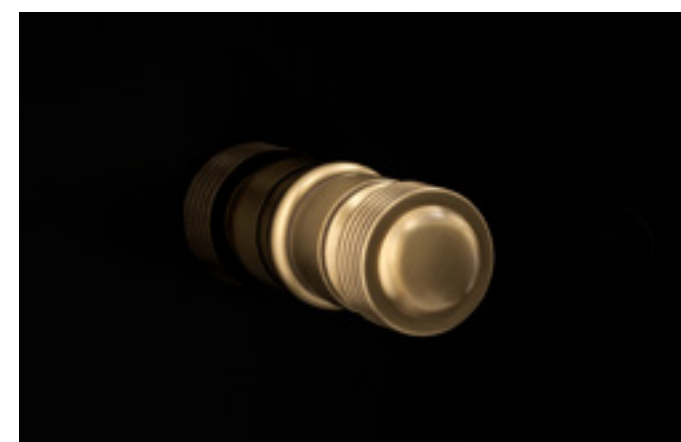

CROMO - CHROME - CHROM CHROME - CROMO - ХРОМ	EXC-RY167CR P 19.70
NICKEL LUCIDO - POLISHED NICKEL - POLIERNICKEL NICKEL POLI - NIQUEL BRILLANTE - НИКЕЛЬ БЛЕСТЯЩИЙ	EXC-RY167NK P 20.34
ORO 24K - 24K GOLD - 24K GOLD OR 24K - ORO DE 24K - 24K ЗОЛОТО	EXC-RY167GK P 25.71
ORO CHIARO - LIGHT GOLD - HELLGOLD OR CLAIR - ORO CLARO - СВЕТЛОЕ ЗОЛОТО	EXC-RY167OT P 24.49
OTTONE ANTICO - ANTIQUE BRASS - MESSING ANTIK LAITON ANTIQUE - LATÓN ENVEJECIDO - АНТИЧНАЯ ЛАТУНЬ	EXC-RY167OTS P 21.74

RUBINETTO D'ARRESTO SINGOLO
SINGLE CUT-OFF TAP, WALL MOUNTED
ABSPERRHAHN EINZELNER
ROBINET D'ARRÊT
LLAVE DE PASO SIMPLE
КРАН ЗАПОРНЫЙ ОДИНАРНЫЙ



CROMO - CHROME - CHROM CHROME - CROMO - ХРОМ	EXC-RY111CR P 10.12
NICKEL LUCIDO - POLISHED NICKEL - POLIERNICKEL NICKEL POLI - NIQUEL BRILLANTE - НИКЕЛЬ БЛЕСТЯЩИЙ	EXC-RY111NK P 11.25
ORO 24K - 24K GOLD - 24K GOLD OR 24K - ORO DE 24K - 24K ЗОЛОТО	EXC-RY111GK P 15.52
ORO CHIARO - LIGHT GOLD - HELLGOLD OR CLAIR - ORO CLARO - СВЕТЛОЕ ЗОЛОТО	EXC-RY111OT P 14.78
OTTONE ANTICO - ANTIQUE BRASS - MESSING ANTIK LAITON ANTIQUE - LATÓN ENVEJECIDO - АНТИЧНАЯ ЛАТУНЬ	EXC-RY111OTS P 12.09

BOCCA D'EROGAZIONE SINGOLA A PARETE PER LAVABO O VASCA
SINGLE FLOW SPOUT, WALL MOUNTED, FOR BASIN OR BATHTUB
EINZELNES AUSFLUSSROHR, WANDAUSLAUF FÜR WASCHBECKEN ODER BADEWANNE
BEC VERSEUR SIMPLE, MURAL POUR VASQUE OU BAIGNOIRE
BOCA DE EROGACIÓN SENCILLA, A PARED PARA LAVABO O BAÑERA
ИЗЛИВ ОДИНАРНЫЙ НАСТЕННЫЙ ДЛЯ РАКОВИНЫ ИЛИ ВАННЫ

cm L: 6,7 x H: 14,5 x D: 17,3
L: 2 2/3" x H: 5 5/7" x D: 6 4/5"

EXCELSIOR - ROYAL

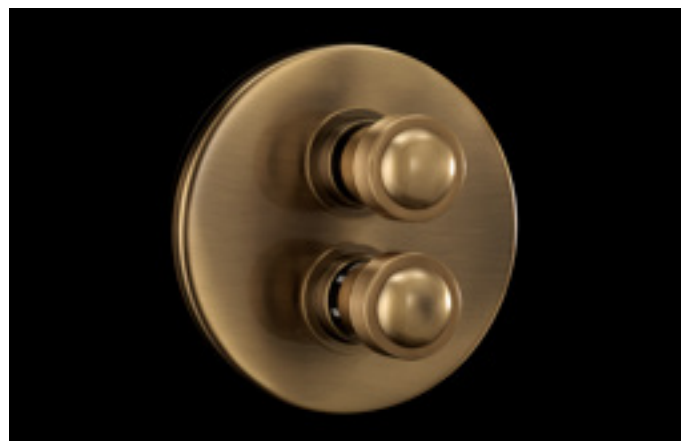

CROMO - CHROME - CHROM CHROME - CROMO - ХРОМ	EXC-RY148(1-2-3)CR P 39.09
NICKEL LUCIDO - POLISHED NICKEL - POLIERNICKEL NICKEL POLI - NIQUEL BRILLANTE - НИКЕЛЬ БЛЕСТЯЩИЙ	EXC-RY148(1-2-3)NK P 41.02
ORO 24K - 24K GOLD - 24K GOLD OR 24K - ORO DE 24K - 24K ЗОЛОТО	EXC-RY148(1-2-3)GK P 56.67
ORO CHIARO - LIGHT GOLD - HELLGOLD OR CLAIR - ORO CLARO - СВЕТЛОЕ ЗОЛОТО	EXC-RY148(1-2-3)OT P 53.97
OTTONE ANTICO - ANTIQUE BRASS - MESSING ANTIK LAIION ANTIQUE - LATÓN ENVEJECIDO - АНТИЧНАЯ ЛАТУНЬ	EXC-RY148(1-2-3)OTS P 44.34

cm L: 19,1 x H: 19,1 x D: 7.7
L: 7 1/2" x H: 7 1/2" x D: 3"

MISCELATORE TERMOSTATICO (INCLUSI INCASSI) AD 1, 2, 3 USCITE
THERMOSTATIC MIXER (INCLUDING RECESSING) WITH 1, 2, 3 OUTLETS
THERMOSTATISCHER MISCHER (EINSCHLIESSLICH UNTERPUTZSYSTEM) MIT 1, 2, 3 AUSGÄNGEN
MITIGEUR THERMOSTATIQUE (CORPS D'ENCASTREMENT INCLUS) À 1, 2, 3 SORTIES
MEZCLADOR TERMOSTÁTICO (INCLUIDOS EMPOTRAMIENTOS) DE 1, 2, 3 SALIDAS
ТЕРМОСТАТИЧЕСКИЙ СМЕСИТЕЛЬ (ВКЛЮЧАЯ КОРОБА) С 1, 2, 3 ВЫХОДАМИ



CROMO - CHROME - CHROM CHROME - CROMO - ХРОМ	MNHTB440CR P 18.80
NICKEL LUCIDO - POLISHED NICKEL - POLIERNICKEL NICKEL POLI - NIQUEL BRILLANTE - НИКЕЛЬ БЛЕСТЯЩИЙ	MNHTB440NK P 19.73
ORO 24K - 24K GOLD - 24K GOLD OR 24K - ORO DE 24K - 24K ЗОЛОТО	MNHTB440GK P 23.28
ORO CHIARO - LIGHT GOLD - HELLGOLD OR CLAIR - ORO CLARO - СВЕТЛОЕ ЗОЛОТО	MNHTB440OT P 19.73
OTTONE ANTICO - ANTIQUE BRASS - MESSING ANTIK LAIION ANTIQUE - LATÓN ENVEJECIDO - АНТИЧНАЯ ЛАТУНЬ	MNHTB440OTS P 23.28

cm L: 20,3 x H: 21,2 x D: 45,4
L: 8" x H: 8 3/8" x D: 17 7/8"

SOFFIONE E BRACCIO
SHOWER ROSE AND ARM
BRAUSEKOPF UND ARME
POMME DE DOUCHE ET BRAS
САБЕЗА ДУЧА И БРАЗО
ДУШЕВАЯ ГОЛОВКА И КРОНШТЕЙН

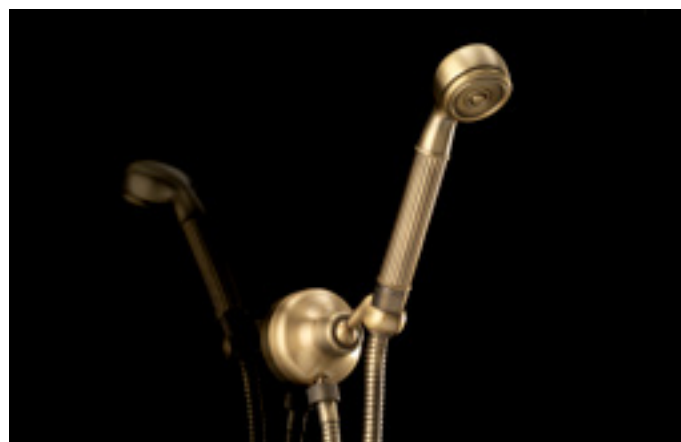

CROMO - CHROME - CHROM CHROME - CROMO - ХРОМ	EXC-RY118CR P 17.04
NICKEL LUCIDO - POLISHED NICKEL - POLIERNICKEL NICKEL POLI - NIQUEL BRILLANTE - НИКЕЛЬ БЛЕСТЯЩИЙ	EXC-RY118NK P 17.87
ORO 24K - 24K GOLD - 24K GOLD - OR 24K ORO DE 24K - 24K ЗОЛОТО	EXC-RY118GK P 21.09
ORO CHIARO - LIGHT GOLD - HELLGOLD OR CLAIR - ORO CLARO - СВЕТЛОЕ ЗОЛОТО	EXC-RY118OT P 17.87
OTTONE ANTICO - ANTIQUE BRASS - MESSING ANTIK - LAITON ANTIQUÉ - LATÓN ENVEJECIDO - АНТИЧНАЯ ЛАТУНЬ	EXC-RY118OTS P 21.09

cm L: 7,2 x H: 23,7
L: 2 5/6" x H: 9 1/3"

DOCSETTA FLESSIBILE CON GANCIO A PARETE E PRESA ACQUA
SHOWER SET: LONG HOSE, HANDSET, WALL BRACKET AND WATER INTAKE
DUSCHSATZ: DUSCHSCHLAUCH, HANDBRAUSE, MAUERHAKEN UND WASSERKUPPLUNG
DOUCHETTE FLEXIBLE AVEC CROCHET MURAL ET PRISE D'EAU
TELEDUCHA FLEXIBLE CON GANCHO A PARED Y CONEXIÓN
ЛЕЙКА ГИБКАЯ С КРЮЧКОМ НАСТЕННЫМ И ВПУСКОМ

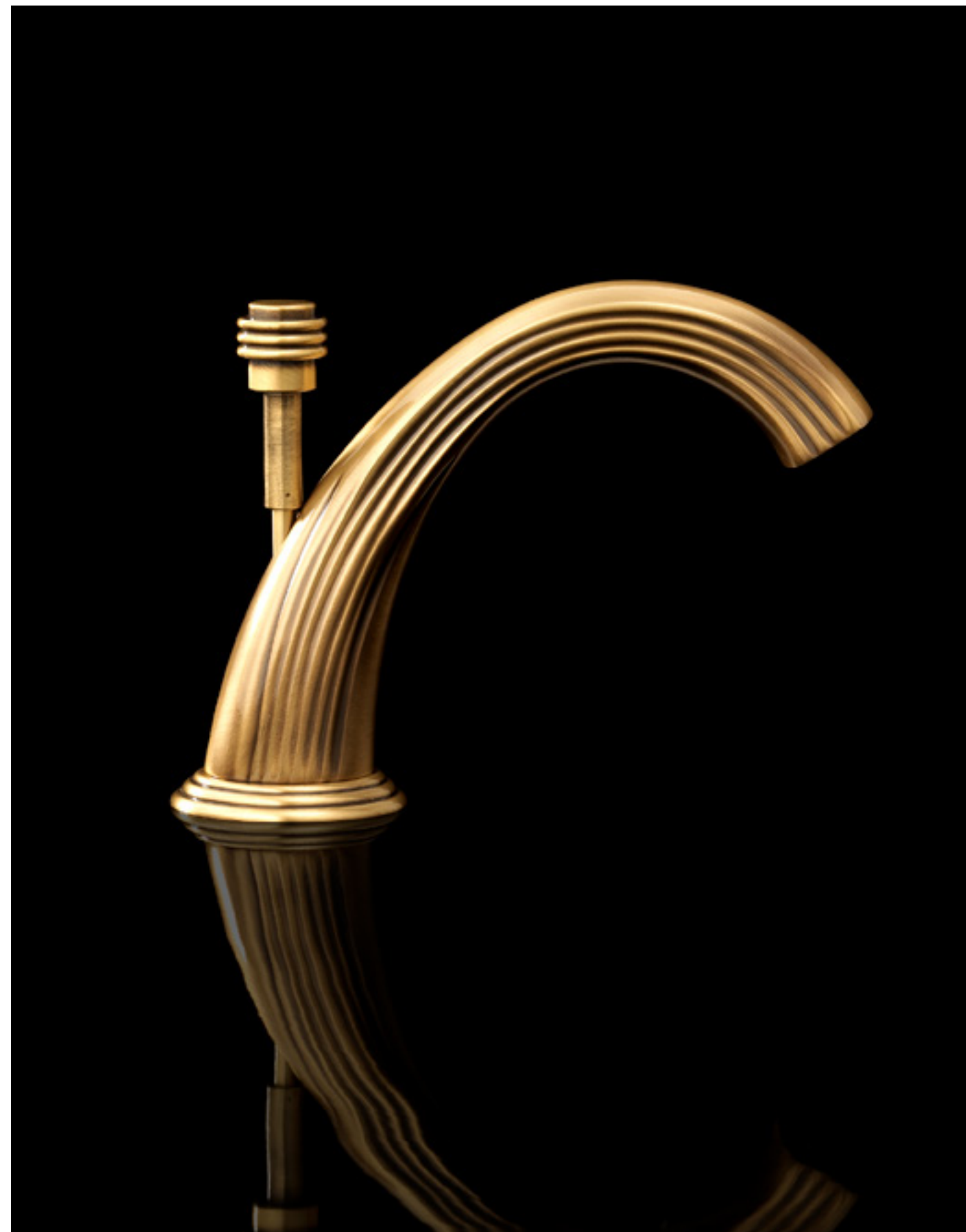

SHOWER MIXERS,
ROSES, ARMS AND
ACCESSORIES FOR TAPS

MISCELATORI, SOFFIONI, BRACCI DOCCIA E ACCESSORI PER RUBINETTERIA
MISCHBATTERIEN, DUSCHKÖPFE, DUSCHARME UND ZUBEHÖR FÜR ARMATUREN
MITIGEURS, POMMEAUX, BRAS DE DOUCHE ET ACCESSOIRES DE ROBINETTERIE
MEZCLADORES, ALCACHOFAS, BRAZOS DE DUCHA Y ACCESORIOS DE GRIFERÍA
СМЕСИТЕЛИ, НАСАДКИ ДЛЯ ДУША, ДУШЕВЫЕ КРОНШТЕЙНЫ И АКСЕССУАРЫ К СМЕСИТЕЛЮ

SHOWER MIXERS



ANTICO RAME - ANTIQUE COPPER - ANTIK KUPFER ANTIQUE CUIVRE - COBRE ENVEJECIDO - АНТИЧНАЯ МЕДЬ	MARF79ARBD P 42.43
BRONZO - BRONZE - BRONZE BRONZE - BRONCE - БРОНЗА	MARF79BRBD P 35.96
CROMO - CHROME - CHROM CHROME - CROMO - ХРОМ	MARF79CRBD P 29.00
NICKEL LUCIDO - POLISHED NICKEL - POLIERNICKEL NICKEL POLI - NIQUEL BRILLANTE - НИКЕЛЬ БЛЕСТЯЩИЙ	MARF79NKBD P 35.96
NICKEL NERO - BLACK NICKEL - SCHWARZ NICKEL NICKEL NOIR - NIQUEL NEGRO - ЧЕРНЫЙ НИКЕЛЬ	MARF79NNEBD P 35.96
NICKEL SATINATO - SATIN NICKEL - SATINNICKEL NICKEL SATINÉ - NIQUEL SATINADO - НИКЕЛЬ САТИНИРОВАННЫЙ	MARF79NKSABD P 39.56
ORO CHIARO - LIGHT GOLD - HELLGOLD OR CLAIR - ORO CLARO - СВЕТЛОЕ ЗОЛОТО	MARF79OTBD P 35.96
ORO ROSA - ROSE GOLD - ROSÉ GOLD OR ROSE - ORO ROSA - РОЗОВОЕ ЗОЛОТО	MARF79ORBD P 35.96

cm L: 17 x H: 36.4 x D: 9.4
L: 6 5/7" x H: 14 1/3" x D: 3 5/7"

PER:
FOR: / FÜR: / POUR: / PARA: / ДЛЯ:
BLACK DANDY

TERMOSTATICO A 2 VIE DA INCASSO
RECESSED THERMOSTATIC MIXER WITH TWO WAY DIVERTER
EINBAU THERMOSTATISCHE MISCHBATTERIE MIT ZWEI-WEGE-UMLEITER
MITIGEUR THERMOSTATIQUE ENCASTRÉ AVEC SÉLECTEUR À DEUX VOIES
MEZCLADORA TERMOSTÁTICA CON DESVIADOR DE DOS VÍAS PARA ENCAJE
СМЕСИТЕЛЬ ТЕРМОСТАТИЧЕСКИЙ С ПЕРЕКЛЮЧАТЕЛЕМ НА 2 ВЫХОДА ВСТРОЕННЫЙ



ANTICO RAME - ANTIQUE COPPER - ANTIK KUPFER ANTIQUE CUIVRE - COBRE ENVEJECIDO - АНТИЧНАЯ МЕДЬ	MARF79AR P 35.93
BRONZO - BRONZE - BRONZE BRONZE - BRONCE - БРОНЗА	MARF79BR P 30.45
CROMO - CHROME - CHROM CHROME - CROMO - ХРОМ	MARF79CR P 24.26
NICKEL LUCIDO - POLISHED NICKEL - POLIERNICKEL NICKEL POLI - NIQUEL BRILLANTE - НИКЕЛЬ БЛЕСТЯЩИЙ	MARF79NK P 30.45
NICKEL NERO - BLACK NICKEL - SCHWARZ NICKEL NICKEL NOIR - NIQUEL NEGRO - ЧЕРНЫЙ НИКЕЛЬ	MARF79NNE P 30.45
NICKEL SATINATO - SATIN NICKEL - SATINNICKEL NICKEL SATINÉ - NIQUEL SATINADO - НИКЕЛЬ САТИНИРОВАННЫЙ	MARF79NKSA P 33.50
ORO CHIARO - LIGHT GOLD - HELLGOLD OR CLAIR - ORO CLARO - СВЕТЛОЕ ЗОЛОТО	MARF79OT P 30.45
ORO ROSA - ROSE GOLD - ROSÉ GOLD OR ROSE - ORO ROSA - РОЗОВОЕ ЗОЛОТО	MARF79OR P 30.45

cm L: 17 x H: 36.4 x D: 9.4
L: 6 5/7" x H: 14 1/3" x D: 3 5/7"

PER:
FOR: / FÜR: / POUR: / PARA: / ДЛЯ:
**COVENTRY
DANDY**

TERMOSTATICO A 2 VIE DA INCASSO
RECESSED THERMOSTATIC MIXER WITH TWO WAY DIVERTER
EINBAU THERMOSTATISCHE MISCHBATTERIE MIT ZWEI-WEGE-UMLEITER
MITIGEUR THERMOSTATIQUE ENCASTRÉ AVEC SÉLECTEUR À DEUX VOIES
MEZCLADORA TERMOSTÁTICA CON DESVIADOR DE DOS VÍAS PARA ENCAJE
СМЕСИТЕЛЬ ТЕРМОСТАТИЧЕСКИЙ С ПЕРЕКЛЮЧАТЕЛЕМ НА 2 ВЫХОДА ВСТРОЕННЫЙ

SHOWER MIXERS



ANTICO RAME - ANTIQUE COPPER - ANTIK KUPFER ANTIQUE CUIVRE - COBRE ENVEJECIDO - АНТИЧНАЯ МЕДЬ	BLD79AR P 55.14
BRONZO - BRONZE - BRONZE BRONZE - BRONCE - БРОНЗА	BLD79BR P 46.73
CROMO - CHROME - CHROM CHROME - CROMO - ХРОМ	BLD79CR P 37.80
NICKEL LUCIDO - POLISHED NICKEL - POLIERNICKEL NICKEL POLI - NIQUEL BRILLANTE - НИКЕЛЬ БЛЕСТЯЩИЙ	BLD79NK P 46.73
NICKEL NERO - BLACK NICKEL - SCHWARZ NICKEL NICKEL NOIR - NIQUEL NEGRO - ЧЕРНЫЙ НИКЕЛЬ	BLD79NNE P 46.73
NICKEL SATINATO - SATIN NICKEL - SATINNICKEL NICKEL SATINÉ - NIQUEL SATINADO - НИКЕЛЬ САТИНИРОВАННЫЙ	BLD79NKSA P 51.40
ORO CHIARO - LIGHT GOLD - HELLGOLD OR CLAIR - ORO CLARO - СВЕТЛОЕ ЗОЛОТО	BLD79OT P 46.73
ORO ROSA - ROSE GOLD - ROSÉ GOLD OR ROSE - ORO ROSA - РОЗОВОЕ ЗОЛОТО	BLD79OR P 46.73

cm L: 17 x H: 36.4 x D: 9.4
L: 6 5/7" x H: 14 1/3" x D: 3 5/7"

PER:
FOR: / FÜR: / POUR: / PARA: / ДЛЯ:
BLACK DIAMOND

TERMOSTATICO A 2 VIE DA INCASSO
RECESSED THERMOSTATIC MIXER WITH TWO WAY DIVERTER
EINBAU THERMOSTATISCHE MISCHBATTERIE MIT ZWEI-WEGE-UMLEITER
MITIGEUR THERMOSTATIQUE ENCASTRÉ AVEC SÉLECTEUR À DEUX VOIES
MEZCLADORA TERMOSTÁTICA CON DESVIADOR DE DOS VÍAS PARA ENCAJE
СМЕСИТЕЛЬ ТЕРМОСТАТИЧЕСКИЙ С ПЕРЕКЛЮЧАТЕЛЕМ НА 2 ВЫХОДА ВСТРОЕННЫЙ

SHOWER MIXERS



CROMO - CHROME - CHROM CHROME - CROMO - ХРОМ	2TIME248CR P 26.04
NICKEL LUCIDO - POLISHED NICKEL - POLIERNICKEL NICKEL POLI - NIQUEL BRILLANTE - НИКЕЛЬ БЛЕСТЯЩИЙ	2TIME248NKL P 35.18
NICKEL SATINATO - SATIN NICKEL - SATINNICHEL NICKEL SATINÉ - NIQUEL SATINADO - НИКЕЛЬ САТИНИРОВАННЫЙ	2TIME248NKSA P 39.91
ORO CHIARO - LIGHT GOLD - HELLGOLD OR CLAIR - ORO CLARO - СВЕТЛОЕ ЗОЛОТО	2TIME248OT P 35.18

cm L: 30 x H: 17,5 x D: 8,5
L: 11 4/5" x H: 6 8/9" x D: 3 1/3"

PER:
FOR: / FÜR: / POUR: / PARA: / ДЛЯ:
TIME
VIP TIME

MISCELATORE TERMOSTATICO PER DOCCIA DA INCASSO
RECESSED THERMOSTATIC MIXER FOR SHOWER
EINBAU THERMOSTATISCHE MISCHBATTERIE FÜR DIE DUSCHBE
MITIGEUR THERMOSTATIQUE ENCASTRÉ POUR BAIGNOIRE
MEZCLADORA TERMOSTÁTICA PARA DUCHA PARA ENCAJE
СМЕСИТЕЛЬ ТЕРМОСТАТИЧЕСКИЙ ВСТРОЕННЫЙ



CROMO - CHROME - CHROM CHROME - CROMO - ХРОМ	2TIME249CR P 30.45
NICKEL LUCIDO - POLISHED NICKEL - POLIERNICKEL NICKEL POLI - NIQUEL BRILLANTE - НИКЕЛЬ БЛЕСТЯЩИЙ	2TIME249NK P 39.90
NICKEL SATINATO - SATIN NICKEL - SATINNICHEL NICKEL SATINÉ - NIQUEL SATINADO - НИКЕЛЬ САТИНИРОВАННЫЙ	2TIME249NKSA P 39.91
ORO CHIARO - LIGHT GOLD - HELLGOLD OR CLAIR - ORO CLARO - СВЕТЛОЕ ЗОЛОТО	2TIME249OT P 39.90

cm L: 30 x H: 17,5 x D: 8,5
L: 11 4/5" x H: 6 8/9" x D: 3 1/3"

PER:
FOR: / FÜR: / POUR: / PARA: / ДЛЯ:
TIME
VIP TIME

MISCELATORE TERMOSTATICO A 2 VIE DA INCASSO
RECESSED THERMOSTATIC MIXER WITH TWO WAY DIVERTER
EINBAU THERMOSTATISCHE MISCHBATTERIE MIT ZWEI-WEGE-UMLEITER
MITIGEUR THERMOSTATIQUE ENCASTRÉ AVEC SÉLECTEUR À DEUX VOIES
MEZCLADORA TERMOSTÁTICA CON DESVIADOR DE DOS VÍAS PARA ENCAJE
СМЕСИТЕЛЬ ТЕРМОСТАТИЧЕСКИЙ С ПЕРЕКЛЮЧАТЕЛЕМ НА 2 ВЫХОДА ВСТРОЕННЫЙ

SHOWER MIXERS



ANTICO RAME - ANTIQUE COPPER - ANTIK KUPFER ANTIQUÉ CUIVRE - COBRE ENVEJECIDO - АНТИЧНАЯ МЕДЬ	HUF94AR P 23.84
BRONZO - BRONZE - BRONZE BRONZE - BRONCE - БРОНЗА	HUF94BR P 20.20
CROMO - CHROME - CHROM CHROME - CROMO - ХРОМ	HUF94CR P 12.99
NICKEL LUCIDO - POLISHED NICKEL - POLIERNICKEL NICKEL POLI - NIQUEL BRILLANTE - НИКЕЛЬ БЛЕСТЯЩИЙ	HUF94NKS P 20.20
NICKEL NERO - BLACK NICKEL - SCHWARZ NICKEL NICKEL NOIR - NIQUEL NEGRO - ЧЁРНЫЙ НИКЕЛЬ	HUF94NNE P 20.20
NICKEL SATINATO - SATIN NICKEL - SATINNICHEL NICKEL SATINÉ - NIQUEL SATINADO - НИКЕЛЬ САТИНИРОВАННЫЙ	HUF94NKSA P 22.22
ORO CHIARO - LIGHT GOLD - HELLGOLD OR CLAIR - ORO CLARO - СВЕТЛОЕ ЗОЛОТО	HUF94 P 20.20
ORO ROSA - ROSE GOLD - ROSÉ GOLD OR ROSE - ORO ROSA - РОЗОВОЕ ЗОЛОТО	HUF94OR P 20.20

cm L: 18,6 x H: 21,5 D: 14,1
L: 7 3/8" x H: 8 1/2" D: 5 1/2"

GRUPPO DOCCIA MISCELATORE TERMOSTATICO DA INCASSO. PER MONTAGGIO ABBINARE A RUBINETTO D'ARRESTO
RECESSED SHOWER THERMOSTATIC MIXER. FOR ASSEMBLY COMBINE WITH CUT-OF TAP
EINBAU DUSCHSATZ THERMOSTATISCHER MISCHER. FÜR AUFPUTZMONTAGE KOPPELN MIT ABSPERRHAHN
MITIGEUR THERMOSTATIQUE ENCASTRÉ POUR DOUCHE. POUR MONTAGE, À COMBINER AUX ROBINET D'ARRÊT ENCASTRABLES
GRUPO DUCHA MEZCLADORA TERMOSTÁTICO PARA ENCAJE. PARA MONTAJE JUNTAR A LLAVE DE PASO
КОМПЛЕКТ ДУШЕВОЙ ТЕРМОСТАТИЧЕСКИЙ СМЕСИТЕЛЬ. ДЛЯ МОНТАЖА НЕОБХОДИМ ЗАПОРНЫЙ КРАН



ANTICO RAME - ANTIQUE COPPER - ANTIK KUPFER ANTIQUÉ CUIVRE - COBRE ENVEJECIDO - АНТИЧНАЯ МЕДЬ	HUF84AR P 30.46
BRONZO - BRONZE - BRONZE BRONZE - BRONCE - БРОНЗА	HUF84BR P 25.81
CROMO - CHROME - CHROM CHROME - CROMO - ХРОМ	HUF84CR P 18.76
NICKEL LUCIDO - POLISHED NICKEL - POLIERNICKEL NICKEL POLI - NIQUEL BRILLANTE - НИКЕЛЬ БЛЕСТЯЩИЙ	HUF84NK P 25.81
NICKEL NERO - BLACK NICKEL - SCHWARZ NICKEL NICKEL NOIR - NIQUEL NEGRO - ЧЁРНЫЙ НИКЕЛЬ	HUF84NNE P 25.81
NICKEL SATINATO - SATIN NICKEL - SATINNICHEL NICKEL SATINÉ - NIQUEL SATINADO - НИКЕЛЬ САТИНИРОВАННЫЙ	HUF84NKSA P 28.39
ORO CHIARO - LIGHT GOLD - HELLGOLD OR CLAIR - ORO CLARO - СВЕТЛОЕ ЗОЛОТО	HUF84 P 25.81
ORO ROSA - ROSE GOLD - ROSÉ GOLD OR ROSE - ORO ROSA - РОЗОВОЕ ЗОЛОТО	HUF84OR P 25.81

cm L: 17,3 x H: 19,7 x D: 13,2
L: 6 4/5" x H: 7 3/4" x D: 5 1/5"

GRUPPO DOCCIA MISCELATORE TERMOSTATICO ESTERNO
EXTERNAL SHOWER THERMOSTATIC MIXER
DUSCHSATZ THERMOSTATISCHER MISCHER
GROUPE DOUCHE MITIGEUR THERMOSTATIQUE EXTERNE
GRUPO DUCHA MEZCLADORA TERMOSTÁTICO EXTERIOR
КОМПЛЕКТ ДУШЕВОЙ ДЛЯ НАРУЖНОГО ТЕРМОСТАТИЧЕСКОГО СМЕСИТЕЛЯ

PER MONTAGGIO ABBINARE AD ART. AQK3 - AQK320 - MARK318 - MARK3182 - MARK3183
FOR ASSEMBLY COMBINE WITH ART. AQK3 - AQK320 - MARK318 - MARK3182 - MARK3183
FÜR MONTAGE KOPPELN MIT ART. AQK3 - AQK320 - MARK318 - MARK3182 - MARK3183
POUR MONTAGE, À COMBINER AUX ARTICLES AQK3 - AQK320 - MARK318 - MARK3182 - MARK3183
PARA MONTAJE JUNTAR A LOS ART. AQK3 - AQK320 - MARK318 - MARK3182 - MARK3183
ДЛЯ МОНТАЖА ПОДХОДИТ ИЗДЕЛИЕ АРТ. AQK3 - AQK320 - MARK318 - MARK3182 - MARK3183

SHOWER MIXERS



ANTICO RAME - ANTIQUE COPPER - ANTIK KUPFER ANTIQUE CUIVRE - COBRE ENVEJECIDO - АНТИЧНАЯ МЕДЬ	MNH470(1-2)AR P 49.50
BRONZO - BRONZE - BRONZE BRONZE - BRONZE - БРОНЗА	MNH470(1-2)BR P 41.95
CROMO - CHROME - CHROM CHROME - CROMO - ХРОМ	MNH470(1-2)CR P 39.91
NICKEL LUCIDO - POLISHED NICKEL - POLIERNICKEL NICKEL POLI - NIQUEL BRILLANTE - НИКЕЛЬ БЛЕСТЯЩИЙ	MNH470(1-2)NK P 41.95
NICKEL NERO - BLACK NICKEL - SCHWARZ NICKEL NICKEL NOIR - NIQUEL NEGRO - ЧЕРНЫЙ НИКЕЛЬ	MNH470(1-2)NNE P 41.95
NICKEL SATINATO - SATIN NICKEL - SATINICKEL NICKEL SATINÉ - NIQUEL SATINADO - НИКЕЛЬ САТИНИРОВАННЫЙ	MNH470(1-2)NKSA P 46.15
ORO CHIARO - LIGHT GOLD - HELLGOLD OR CLAIR - ORO CLARO - СВЕТЛОЕ ЗОЛОТО	MNH470(1-2)OT P 41.95
ORO ROSA - ROSE GOLD - ROSÉ GOLD OR ROSE - ORO ROSA - РОЗОВОЕ ЗОЛОТО	MNH470(1-2)OR P 41.95

cm L: 23 x H: 23,5 x D: 11,1
L: 9" x H: 9 1/4" x D: 4 3/8"

PER:
FOR: / FÜR: / POUR: / PARA: / ДЛЯ:
**MANHATTAN
TRIBECA**

MISCELATORE TERMOSTATICO (DA INCASSO) AD 1, 2 USCITE
THERMOSTATIC MIXER (RECESSED) WITH 1, 2 OUTLETS
THERMOSTATISCHER MISCHER (EINBAU) MIT 1, 2 AUSGÄNGEN
MITIGEUR THERMOSTATIQUE (ENCASTRÉ) À 1, 2 SORTIES
MEZCLADOR TERMOSTÁTICO (PARA ENCAJE) DE 1, 2 SALIDAS
ТЕРМОСТАТИЧЕСКИЙ СМЕСИТЕЛЬ (ВСТРОЕННЫЙ) С 1, 2 ВЫХОДАМИ



cm L: 19,1 x H: 19,1 x D: 11,3
L: 7 1/2" x H: 7 1/2" x D: 4 3/8"

PER:
FOR: / FÜR: / POUR: / PARA: / ДЛЯ:
GEMSTONE

MISCELATORE TERMOSTATICO (INCLUSI INCASSI) AD 1, 2, 3 USCITE
THERMOSTATIC MIXER (INCLUDING RECESSING) WITH 1, 2, 3 OUTLETS
THERMOSTATISCHER MISCHER (EINSCHLIESSLICH UNTERPUTZSYSTEM) MIT 1, 2, 3 AUSGÄNGEN
MITIGEUR THERMOSTATIQUE (CORPS D'ENCASTREMENT INCLUS) À 1, 2, 3 SORTIES
MEZCLADOR TERMOSTÁTICO (INCLUIDOS EMPOTRAMIENTOS) DE 1, 2, 3 SALIDAS
ТЕРМОСТАТИЧЕСКИЙ СМЕСИТЕЛЬ (ВКЛЮЧАЯ КОРОБА) С 1, 2, 3 ВЫХОДАМИ

SHOWER MIXERS



CROMO - CHROME - CHROM CHROME - CROMO - ХРОМ	EXC-KN148(1-2-3)CR P 40.71
NICKEL LUCIDO - POLISHED NICKEL - POLIERNICKEL NICKEL POLI - NIQUEL BRILLANTE - НИКЕЛЬ БЛЕСТЯЩИЙ	EXC-KN148(1-2-3)NK P 42.74
ORO 14K - 14K GOLD - 14K GOLD OR 14K - ORO DE 14K - 14K ЗОЛОТО	EXC-KN148(1-2-3)14K P 56.21
ORO 24K - 24K GOLD - 24K GOLD OR 24K - ORO DE 24K - 24K ЗОЛОТО	EXC-KN148(1-2-3)GK P 59.02
OTTONE ANTICO - ANTIQUE BRASS - MESSING ANTIK - LAITON ANTIQUE - LATÓN ENVEJECIDO - АНТИЧНАЯ ЛАТУНЬ	EXC-KN148(1-2-3)OTS P 46.17

cm L: 19,1 x H: 19,1 x D: 11
L: 7 1/2" x H: 7 1/2" x D: 4 1/3"

PER:
FOR: / FÜR: / POUR: / PARA: / ДЛЯ:
KING

MISCELATORE TERMOSTATICO (INCLUSI INCASSI) AD 1, 2, 3 USCITE
THERMOSTATIC MIXER (INCLUDING RECESSING) WITH 1, 2, 3 OUTLETS
THERMOSTATISCHER MISCHER (EINSCHLIESSLICH UNTERPUTZSYSTEM) MIT 1, 2, 3 AUSGÄNGEN
MITIGEUR THERMOSTATIQUE (CORPS D'ENCASTREMENT INCLUS) À 1, 2, 3 SORTIES
MEZCLADOR TERMOSTÁTICO (INCLUIDOS EMPOTRAMIENTOS) DE 1, 2, 3 SALIDAS
ТЕРМОСТАТИЧЕСКИЙ СМЕСИТЕЛЬ (ВКЛЮЧАЯ КОРОБА) С 1, 2, 3 ВЫХОДАМИ



cm L: 19,1 x H: 19,1 x D: 7,7
L: 7 1/2" x H: 7 1/2" x D: 3"

PER:
FOR: / FÜR: / POUR: / PARA: / ДЛЯ:
ROYAL

MISCELATORE TERMOSTATICO (INCLUSI INCASSI) AD 1, 2, 3 USCITE
THERMOSTATIC MIXER (INCLUDING RECESSING) WITH 1, 2, 3 OUTLETS
THERMOSTATISCHER MISCHER (EINSCHLIESSLICH UNTERPUTZSYSTEM) MIT 1, 2, 3 AUSGÄNGEN
MITIGEUR THERMOSTATIQUE (CORPS D'ENCASTREMENT INCLUS) À 1, 2, 3 SORTIES
MEZCLADOR TERMOSTÁTICO (INCLUIDOS EMPOTRAMIENTOS) DE 1, 2, 3 SALIDAS
ТЕРМОСТАТИЧЕСКИЙ СМЕСИТЕЛЬ (ВКЛЮЧАЯ КОРОБА) С 1, 2, 3 ВЫХОДАМИ

SHOWER MIXERS



ANTICO RAME - ANTIQUE COPPER - ANTIK KUPFER ANTIQUE CUIVRE - COBRE ENVEJECIDO - АНТИЧНАЯ МЕДЬ	DE348COVAR P 26.43
BRONZO - BRONZE - BRONZE BRONZE - BRONCE - БРОНЗА	DE348COVBR P 22.40
CROMO - CHROME - CHROM CHROME - CROMO - ХРОМ	DE348COVCR P 18.81
NICKEL LUCIDO - POLISHED NICKEL - POLIERNICKEL NICKEL POLI - NIQUEL BRILLANTE - НИКЕЛЬ БЛЕСТЯЩИЙ	DE348COVNKL P 22.40
NICKEL NERO - BLACK NICKEL - SCHWARZ NICKEL NICKEL NOIR - NIQUEL NEGRO - ЧЁРНЫЙ НИКЕЛЬ	DE348COVNE P 22.40
NICKEL SATINATO - SATIN NICKEL - SATINNICKEL NICKEL SATINÉ - NIQUEL SATINADO - НИКЕЛЬ САТИНИРОВАННЫЙ	DE348COVNKSA P 24.64
ORO CHIARO - LIGHT GOLD - HELLGOLD OR CLAIR - ORO CLARO - СВЕТЛОЕ ЗОЛОТО	DE348COVOT P 22.40
ORO ROSA - ROSE GOLD - ROSÉ GOLD OR ROSE - ORO ROSA - РОЗОВОЕ ЗОЛОТО	DE348COVOR P 22.40

cm L: 23 x H: 28 x D: 9,5/11,7
L: 9" x H: 11" x D: 3 3/4"

PER:
FOR: / FÜR: / POUR: / PARA: / ДЛЯ:
COVENTRY

MISCELATORE PER DOCCIA CON 3 RUBINETTI D'ARRESTO
MIXER FOR SHOWER WITH 3 CUT-OFF TAPS, WALL MOUNTED
MISCHBATTERIE FÜR DIE DUSCHE MIT 3 WANDARMATUREN
MÉLANGEUR POUR DOUCHE AVEC 3 ROBINETS D'ARRÊT
MEZCLADORA PARA DUCHA CON 3 LLAVES DE ARRESTO
СМЕСИТЕЛЬ ДЛЯ ДУША С ЗАПОРНЫМ ВЕНТИЛЕМ



ANTICO RAME - ANTIQUE COPPER - ANTIK KUPFER ANTIQUE CUIVRE - COBRE ENVEJECIDO - АНТИЧНАЯ МЕДЬ	DDMR348AR P 36.80
BRONZO - BRONZE - BRONZE BRONZE - BRONCE - БРОНЗА	DDMR348BR P 31.19
CROMO - CHROME - CHROM CHROME - CROMO - ХРОМ	DDMR348CR P 23.18
NICKEL LUCIDO - POLISHED NICKEL - POLIERNICKEL NICKEL POLI - NIQUEL BRILLANTE - НИКЕЛЬ БЛЕСТЯЩИЙ	DDMR348NK P 31.19
NICKEL NERO - BLACK NICKEL - SCHWARZ NICKEL NICKEL NOIR - NIQUEL NEGRO - ЧЁРНЫЙ НИКЕЛЬ	DDMR348NNE P 31.19
NICKEL SATINATO - SATIN NICKEL - SATINNICKEL NICKEL SATINÉ - NIQUEL SATINADO - НИКЕЛЬ САТИНИРОВАННЫЙ	DDMR348NKSA P 34.31
ORO CHIARO - LIGHT GOLD - HELLGOLD OR CLAIR - ORO CLARO - СВЕТЛОЕ ЗОЛОТО	DDMR348OT P 31.19
ORO ROSA - ROSE GOLD - ROSÉ GOLD OR ROSE - ORO ROSA - РОЗОВОЕ ЗОЛОТО	DDMR348OR P 31.19

cm L: 23 x H: 32 x D: 7,7
L: 9" x H: 12 3/5" x D: 3"

PER:
FOR: / FÜR: / POUR: / PARA: / ДЛЯ:
MORRIS

GRUPPO DOCCIA DA PARETE CON DEVIATORE DUE VIE
SHOWER SET, WALL MOUNTED WITH TWO WAY DIVERTER
WANDMONTIERTES DUSCHSET MIT ZWEI WEGE-UMLEITER ABLEITER
GROUPE DOUCHE MURAL AVEC DÉVIATEUR A DEUX VOIES
SET DE DUCHA DE PARED CON DESVIADOR DE DOS VIAS
СМЕСИТЕЛЬ ДЛЯ ДУША НАСТЕННЫЙ С РАСПРЕДЕЛИТЕЛЕМ НА 2 ВЫХОДА

SHOWER MIXERS



ANTICO RAME - ANTIQUE COPPER - ANTIK KUPFER ANTIQUE CUIVRE - COBRE ENVEJECIDO - АНТИЧНАЯ МЕДЬ	DDMRBL348AR P 36.80
BRONZO - BRONZE - BRONZE BRONZE - BRONCE - БРОНЗА	DDMRBL348BR P 31.19
CROMO - CHROME - CHROM CHROME - CROMO - ХРОМ	DDMRBL348CR P 23.18
NICKEL LUCIDO - POLISHED NICKEL - POLIERNICKEL NICKEL POLI - NIQUEL BRILLANTE - НИКЕЛЬ БЛЕСТЯЩИЙ	DDMRBL348NK P 31.19
NICKEL NERO - BLACK NICKEL - SCHWARZ NICKEL NICKEL NOIR - NIQUEL NEGRO - ЧЁРНЫЙ НИКЕЛЬ	DDMRBL348NNE P 31.19
NICKEL SATINATO - SATIN NICKEL - SATINNICKEL NICKEL SATINÉ - NIQUEL SATINADO - НИКЕЛЬ САТИНИРОВАННЫЙ	DDMRBL348NKSA P 34.31
ORO CHIARO - LIGHT GOLD - HELLGOLD OR CLAIR - ORO CLARO - СВЕТЛОЕ ЗОЛОТО	DDMRBL348OT P 31.19
ORO ROSA - ROSE GOLD - ROSÉ GOLD OR ROSE - ORO ROSA - РОЗОВОЕ ЗОЛОТО	DDMRBL348OR P 31.19

cm L: 23 x H: 32 x D: 7,7
L: 9" x H: 12 3/5" x D: 3"

PER:
FOR: / FÜR: / POUR: / PARA: / ДЛЯ:
BLACK MORRIS

GRUPPO DOCCIA DA PARETE CON DEVIATORE DUE VIE
SHOWER SET, WALL MOUNTED WITH TWO WAY DIVERTER
WANDMONTIERTES DUSCHSET MIT ZWEI WEGE-UMLEITER ABLEITER
GROUPE DOUCHE MURAL AVEC DÉVIATEUR A DEUX VOIES
SET DE DUCHA DE PARED CON DESVIADOR DE DOS VIAS
СМЕСИТЕЛЬ ДЛЯ ДУША НАСТЕННЫЙ С РАСПРЕДЕЛИТЕЛЕМ НА 2 ВЫХОДА

SHOWER MIXERS



ANTICO RAME - ANTIQUE COPPER - ANTIK KUPFER ANTIQUE CUIVRE - COBRE ENVEJECIDO - АНТИЧНАЯ МЕДЬ	MARM74ARBD P 44.56
BRONZO - BRONZE - BRONZE BRONZE - BRONCE - БРОНЗА	MARM74BRBD P 37.76
CROMO - CHROME - CHROM CHROME - CROMO - ХРОМ	MARM74CRBD P 35.28
NICKEL LUCIDO - POLISHED NICKEL - POLIERNICKEL NICKEL POLI - NIQUEL BRILLANTE - НИКЕЛЬ БЛЕСТЯЩИЙ	MARM74NKSD P 37.76
NICKEL NERO - BLACK NICKEL - SCHWARZ NICKEL NICKEL NOIR - NIQUEL NEGRO - ЧЕРНЫЙ НИКЕЛЬ	MARM74NNEBD P 37.76
NICKEL SATINATO - SATIN NICKEL - SATINNICKEL NICKEL SATINÉ - NIQUEL SATINADO - НИКЕЛЬ САТИНИРОВАННЫЙ	MARM74NKSA P 41.54
ORO CHIARO - LIGHT GOLD - HELLGOLD OR CLAIR - ORO CLARO - СВЕТЛОЕ ЗОЛОТО	MARM74BD P 37.76
ORO ROSA - ROSE GOLD - ROSÉ GOLD OR ROSE - ORO ROSA - РОЗОВОЕ ЗОЛОТО	MARM74ORBD P 37.76

cm L: 20 x H: 20 x D: 15,5
L: 7 7/8" x H: 7 7/8" x D: 6 1/9"

GRUPPO DOCCIA MISCELATORE TERMOSTATICO
THERMOSTATIC SHOWER MIXER
DUSCHSATZ THERMOSTATISCHER MISCHER
GROUPE DOUCHE MITIGEUR THERMOSTATIQUE
GRUPO DUCHA MEZCLADORA TERMOSTÁTICO
КОМПЛЕКТ ДУШЕВОЙ ДЛЯ ТЕРМОСТАТИЧЕСКОГО СМЕСИТЕЛЯ

PER MONTAGGIO ESTERNO ABBINARE AD ART. MARK318 - MARK3182 - MARK3183
FOR EXTERNAL ASSEMBLY COMBINE WITH ART. MARK318 - MARK3182 - MARK3183
FÜR AUFPUTZMONTAGE KOPPELN MIT ART. MARK318 - MARK3182 - MARK3183
POUR MONTAGE EXTERNE, À COMBINER AUX ARTICLES MARK318 - MARK3182 - MARK3183
PARA MONTAJE EXTERIOR JUNTAR A LOS ART. MARK318 - MARK3182 - MARK3183
ДЛЯ НАРУЖНОГО МОНТАЖА ПОДХОДИТ ИЗДЕЛИЕ АРТ. MARK318 - MARK3182 - MARK3183



ANTICO RAME - ANTIQUE COPPER - ANTIK KUPFER ANTIQUE CUIVRE - COBRE ENVEJECIDO - АНТИЧНАЯ МЕДЬ	MARM74AR P 43.59
BRONZO - BRONZE - BRONZE BRONZE - BRONCE - БРОНЗА	MARM74BR P 36.94
CROMO - CHROME - CHROM CHROME - CROMO - ХРОМ	MARM74CR P 34.43
NICKEL LUCIDO - POLISHED NICKEL - POLIERNICKEL NICKEL POLI - NIQUEL BRILLANTE - НИКЕЛЬ БЛЕСТЯЩИЙ	MARM74NKS P 36.94
NICKEL NERO - BLACK NICKEL - SCHWARZ NICKEL NICKEL NOIR - NIQUEL NEGRO - ЧЕРНЫЙ НИКЕЛЬ	MARM74NNE P 36.94
NICKEL SATINATO - SATIN NICKEL - SATINNICKEL NICKEL SATINÉ - NIQUEL SATINADO - НИКЕЛЬ САТИНИРОВАННЫЙ	MARM74NKSA P 40.63
ORO CHIARO - LIGHT GOLD - HELLGOLD OR CLAIR - ORO CLARO - СВЕТЛОЕ ЗОЛОТО	MARM74 P 36.94
ORO ROSA - ROSE GOLD - ROSÉ GOLD OR ROSE - ORO ROSA - РОЗОВОЕ ЗОЛОТО	MARM74OR P 36.94

cm L: 20 x H: 20 x D: 15,5
L: 7 7/8" x H: 7 7/8" x D: 6 1/9"

GRUPPO DOCCIA MISCELATORE TERMOSTATICO
THERMOSTATIC SHOWER MIXER
DUSCHSATZ THERMOSTATISCHER MISCHER
GROUPE DOUCHE MITIGEUR THERMOSTATIQUE
GRUPO DUCHA MEZCLADORA TERMOSTÁTICO
КОМПЛЕКТ ДУШЕВОЙ ДЛЯ ТЕРМОСТАТИЧЕСКОГО СМЕСИТЕЛЯ

PER MONTAGGIO ESTERNO ABBINARE AD ART. MARK318 - MARK3182 - MARK3183
FOR EXTERNAL ASSEMBLY COMBINE WITH ART. MARK318 - MARK3182 - MARK3183
FÜR AUFPUTZMONTAGE KOPPELN MIT ART. MARK318 - MARK3182 - MARK3183
POUR MONTAGE EXTERNE, À COMBINER AUX ARTICLES MARK318 - MARK3182 - MARK3183
PARA MONTAJE EXTERIOR JUNTAR A LOS ART. MARK318 - MARK3182 - MARK3183
ДЛЯ НАРУЖНОГО МОНТАЖА ПОДХОДИТ ИЗДЕЛИЕ АРТ. MARK318 - MARK3182 - MARK3183

SHOWER MIXERS



ANTICO RAME - ANTIQUE COPPER - ANTIK KUPFER ANTIQUE CUIVRE - COBRE ENVEJECIDO - АНТИЧНАЯ МЕДЬ	MARF60AR P 60.90
BRONZO - BRONZE - BRONZE BRONZE - BRONCE - БРОНЗА	MARF60BR P 51.61
CROMO - CHROME - CHROM CHROME - CROMO - ХРОМ	MARF60CR P 46.40
NICKEL LUCIDO - POLISHED NICKEL - POLIERNICKEL NICKEL POLI - NIQUEL BRILLANTE - НИКЕЛЬ БЛЕСТЯЩИЙ	MARF60NKS P 51.61
NICKEL NERO - BLACK NICKEL - SCHWARZ NICKEL NICKEL NOIR - NIQUEL NEGRO - ЧЕРНЫЙ НИКЕЛЬ	MARF60NNE P 51.61
NICKEL SATINATO - SATIN NICKEL - SATINNICKEL NICKEL SATINÉ - NIQUEL SATINADO - НИКЕЛЬ САТИНИРОВАННЫЙ	MARF60NKSA P 56.77
ORO CHIARO - LIGHT GOLD - HELLGOLD OR CLAIR - ORO CLARO - СВЕТЛОЕ ЗОЛОТО	MARF60 P 51.61
ORO ROSA - ROSE GOLD - ROSÉ GOLD OR ROSE - ORO ROSA - РОЗОВОЕ ЗОЛОТО	MARF60OR P 51.61

cm L: 20 x H: 36,9 x D: 15,5
L: 7 7/8" x H: 14 1/2" x D: 6 1/9"

MISCELATORE TERMOSTATICO PER VASCA E DOCCIA
THERMOSTATIC MIXER FOR BATH AND SHOWER
THERMOSTATISCHER MISCHER FÜR BADEWANNE UND DUSCHE
MITIGEUR THERMOSTATIQUE POUR BAIGNOIRE ET DOUCHE
MEZCLADOS TERMOSTÁTICO PARA BAÑERA Y DUCHA
СМЕСИТЕЛЬ ТЕРМОСТАТИЧЕСКИЙ ДЛЯ ВАННЫ И ДУША

PER MONTAGGIO ESTERNO ABBINARE AD ART. MARK318 - MARK3182 - MARK3183 - MARK618
FOR EXTERNAL ASSEMBLY COMBINE WITH ART. MARK318 - MARK3182 - MARK3183 - MARK618
FÜR AUFPUTZMONTAGE KOPPELN MIT ART. MARK318 - MARK3182 - MARK3183 - MARK618
POUR MONTAGE EXTERNE, À COMBINER AUX ARTICLES MARK318 - MARK3182 - MARK3183 - MARK618
PARA MONTAJE EXTERIOR JUNTAR A LOS ART. MARK318 - MARK3182 - MARK3183 - MARK618
ДЛЯ НАРУЖНОГО МОНТАЖА ПОДХОДИТ ИЗДЕЛИЕ АРТ. MARK318 - MARK3182 - MARK3183 - MARK618



ANTICO RAME - ANTIQUE COPPER - ANTIK KUPFER ANTIQUE CUIVRE - COBRE ENVEJECIDO - АНТИЧНАЯ МЕДЬ	DD80AR P 64.24
BRONZO - BRONZE - BRONZE BRONZE - BRONCE - БРОНЗА	DD80BR P 54.44
CROMO - CHROME - CHROM CHROME - CROMO - ХРОМ	DD80CR P 45.87
NICKEL LUCIDO - POLISHED NICKEL - POLIERNICKEL NICKEL POLI - NIQUEL BRILLANTE - НИКЕЛЬ БЛЕСТЯЩИЙ	DD80NK P 54.44
NICKEL NERO - BLACK NICKEL - SCHWARZ NICKEL NICKEL NOIR - NIQUEL NEGRO - ЧЕРНЫЙ НИКЕЛЬ	DD80NNE P 54.44
NICKEL SATINATO - SATIN NICKEL - SATINNICKEL NICKEL SATINÉ - NIQUEL SATINADO - НИКЕЛЬ САТИНИРОВАННЫЙ	DD80NKSA P 59.88
ORO CHIARO - LIGHT GOLD - HELLGOLD OR CLAIR - ORO CLARO - СВЕТЛОЕ ЗОЛОТО	DD80OT P 54.44
ORO ROSA - ROSE GOLD - ROSÉ GOLD OR ROSE - ORO ROSA - РОЗОВОЕ ЗОЛОТО	DD80OR P 54.44

cm L: 17 x H: 24,5 x D: 9,2
L: 6 5/7" x H: 9 5/8" x D: 3 5/8"

TERMOSTATICO DA INCASSO CON DEVIATORE A 2 VIE
RECESSED THERMOSTATIC MIXER WITH TWO WAY DIVERTER
EINBAU THERMOSTATISCHE MISCHBATTERIE MIT ZWEI-WEGE-UMLEITER
MITIGEUR THERMOSTATIQUE ENCASTRÉ AVEC SÉLECTEUR À DEUX VOIES
MEZCLADORA TERMOSTÁTICA CON DESVIADOR DE DOS VÍAS PARA ENCAJE
СМЕСИТЕЛЬ ТЕРМОСТАТИЧЕСКИЙ С ПЕРЕКЛЮЧАТЕЛЕМ НА 2 ВЫХОДА. ВСТРОЕННЫЙ

SHOWER MIXERS



ANTICO RAME - ANTIQUE COPPER - ANTIK KUPFER ANTIQUE CUIVRE - COBRE ENVEJECIDO - АНТИЧНАЯ МЕДЬ	MARD72AR P 18.10
BRONZO - BRONZE - BRONZE BRONZE - BRONCE - БРОНЗА	MARD72BR P 15.34
CROMO - CHROME - CHROM CHROME - CROMO - ХРОМ	MARD72CR P 11.76
NICKEL LUCIDO - POLISHED NICKEL - POLIERNICKEL NICKEL POLI - NIQUEL BRILLANTE - НИКЕЛЬ БЛЕСТЯЩИЙ	MARD72NKS P 15.34
NICKEL NERO - BLACK NICKEL - SCHWARZ NICKEL NICKEL NOIR - NIQUEL NEGRO - ЧЕРНЫЙ НИКЕЛЬ	MARD72NNE P 15.34
NICKEL SATINATO - SATIN NICKEL - SATINNICKEL NICKEL SATINÉ - NIQUEL SATINADO - НИКЕЛЬ САТИНИРОВАННЫЙ	MARD72NKSA P 16.87
ORO CHIARO - LIGHT GOLD - HELLGOLD OR CLAIR - ORO CLARO - СВЕТЛОЕ ЗОЛОТО	MARD72 P 15.34
ORO ROSA - ROSE GOLD - ROSÉ GOLD OR ROSE - ORO ROSA - РОЗОВОЕ ЗОЛОТО	MARD72OR P 15.34

cm L: 20 x H: 15.3 x D: 14
L: 7 7/8" x H: 6" x D: 5 1/2"

MISCELATORE A DISCO CERAMICO
CERAMIC DISC SHOWER MIXER
THERMOSTATISCHER MIXER MIT KERAMIKSCHEIBE
MITIGEUR À DISQUE CÉRAMIQUE
MEZCLADORA A DISCO CERÁMICO
СМЕСИТЕЛЬ С КЕРАМИЧЕСКИМ ДИСКОМ

PER MONTAGGIO ESTERNO ABBINARE AD ART. AQK3 - AQK320 - MARK318 - MARK3182 - MARK3183
FOR EXTERNAL ASSEMBLY COMBINE WITH ART. AQK3 - AQK320 - MARK318 - MARK3182 - MARK3183
FÜR AUFPUTZMONTAGE KOPPELN MIT ART. AQK3 - AQK320 - MARK318 - MARK3182 - MARK3183
POUR MONTAGE EXTERNE, À COMBINER AUX ARTICLES AQK3 - AQK320 - MARK318 - MARK3182 - MARK3183
PARA MONTAJE EXTERIOR JUNTAR A LOS ART. AQK3 - AQK320 - MARK318 - MARK3182 - MARK3183
ДЛЯ НАРУЖНОГО МОНТАЖА ПОДХОДИТ ИЗДЕЛИЕ АРТ. AQK3 - AQK320 - MARK318 - MARK3182 - MARK3183



ANTICO RAME - ANTIQUE COPPER - ANTIK KUPFER ANTIQUE CUIVRE - COBRE ENVEJECIDO - АНТИЧНАЯ МЕДЬ	MARD72AR P 18.10
BRONZO - BRONZE - BRONZE BRONZE - BRONCE - БРОНЗА	MARD72BR P 15.34
CROMO - CHROME - CHROM CHROME - CROMO - ХРОМ	MARD72CR P 11.76
NICKEL LUCIDO - POLISHED NICKEL - POLIERNICKEL NICKEL POLI - NIQUEL BRILLANTE - НИКЕЛЬ БЛЕСТЯЩИЙ	MARD72NKS P 15.34
NICKEL NERO - BLACK NICKEL - SCHWARZ NICKEL NICKEL NOIR - NIQUEL NEGRO - ЧЕРНЫЙ НИКЕЛЬ	MARD72NNE P 15.34
NICKEL SATINATO - SATIN NICKEL - SATINNICKEL NICKEL SATINÉ - NIQUEL SATINADO - НИКЕЛЬ САТИНИРОВАННЫЙ	MARD72NKSA P 16.87
ORO CHIARO - LIGHT GOLD - HELLGOLD OR CLAIR - ORO CLARO - СВЕТЛОЕ ЗОЛОТО	MARD72 P 15.34
ORO ROSA - ROSE GOLD - ROSÉ GOLD OR ROSE - ORO ROSA - РОЗОВОЕ ЗОЛОТО	MARD72OR P 15.34

cm L: 11,6 x H: 17,3 x D: 7,5/8,9
L: 4 4/7" x H: 6 4/5" x D: 3 - 3 1/2"

MISCELATORE A DISCO CERAMICO
CERAMIC DISC SHOWER MIXER
THERMOSTATISCHER MIXER MIT KERAMIKSCHEIBE
MITIGEUR À DISQUE CÉRAMIQUE
MEZCLADORA A DISCO CERÁMICO
СМЕСИТЕЛЬ С КЕРАМИЧЕСКИМ ДИСКОМ



SHOWER ROSES AND ARMS



cm L: 13 x H: 104.9 x D: 55.9
L: 5 1/8" x H: 41 2/7" x D: 22"

SOFFIONE DOCCIA (CM 13) CON TUBO ESTERNO PER MARM74 - MARK618 - MARM74BD - MARK618BD - MARF60 - HUF84 - MARD72
EXTERNAL FIXED TUBE AND SHOWER ROSE (13 CM) FOR MARM74 - MARK618 - MARM74BD - MARK618BD - MARM60 - HUF84 - MARD72
FESTER BRAUSEKOPF MIT AUSSENROHR (13 CM) FÜR MARM74 - MARK618 - MARM74BD - MARK618BD - MARM60 - HUF84 - MARD72
POMME DE DOUCHE (13 CM) AVEC TUBE EXTERNE POUR MARM74 - MARK618 - MARM74BD - MARK618BD - MARM60 - HUF84 - MARD72
CABEZA DUCHA (13 CM) CON TUBO EXTERIOR PARA MARM74 - MARK618 - MARM74BD - MARK618BD - MARM60 - HUF84 - MARD72
ДУШЕВАЯ ГОЛОВКА (13 CM) С НАРУЖНОЙ ТРУБОЙ ДЛЯ MARM74 - MARK618 - MARM74BD - MARK618BD - MARM60 - HUF84 - MARD72

ANTICO RAME - ANTIQUE COPPER - ANTIK KUPFER ANTIQUE CUIVRE - COBRE ENVEJECIDO - АНТИЧНАЯ МЕДЬ	MARK318AR P 21.70
BRONZO - BRONZE - BRONZE BRONZE - BRONCE - БРОНЗА	MARK318BR P 18.39
CROMO - CHROME - CHROM CHROME - CROMO - ХРОМ	MARK318CR P 14.74
NICKEL LUCIDO - POLISHED NICKEL - POLIERNICKEL NICKEL POLI - NIQUEL BRILLANTE - НИКЕЛЬ БЛЕСТЯЩИЙ	MARK318NK P 18.39
NICKEL NERO - BLACK NICKEL - SCHWARZ NICKEL NICKEL NOIR - NIQUEL NEGRO - ЧЕРНЫЙ НИКЕЛЬ	MARK318NNE P 18.39
NICKEL SATINATO - SATIN NICKEL - SATINICKEL NICKEL SATINÉ - NIQUEL SATINADO - НИКЕЛЬ САТИНИРОВАННЫЙ	MARK318NKSA P 20.23
ORO CHIARO - LIGHT GOLD - HELLGOLD OR CLAIR - ORO CLARO - СВЕТЛОЕ ЗОЛОТО	MARK318 P 18.39
ORO ROSA - ROSE GOLD - ROSÉ GOLD OR ROSE - ORO ROSA - РОЗОВОЕ ЗОЛОТО	MARK318OR P 18.39



cm L: 20 x H: 104.9 x D: 59.4
L: 7 7/8" x H: 41 2/7" x D: 23 2/5"

SOFFIONE DOCCIA (CM 20) CON TUBO ESTERNO Ø 18 MM PER MARM74 - MARK618 - MARM74BD - MARK618BD - MARF60 - HUF84 - MARD72
EXTERNAL FIXED TUBE Ø 18 MM AND SHOWER ROSE (20 CM) FOR MARM74 - MARK618 - MARM74BD - MARK618BD - MARM60 - HUF84 - MARD72
FESTER BRAUSEKOPF Ø 18 MM MIT AUSSENROHR (20 CM) FÜR MARM74 - MARK618 - MARM74BD - MARK618BD - MARM60 - HUF84 - MARD72
POMME DE DOUCHE (20 CM) AVEC TUBE EXTERNE Ø 18 MM POUR MARM74 - MARK618 - MARM74BD - MARK618BD - MARM60 - HUF84 - MARD72
CABEZA DUCHA (20 CM) CON TUBO EXTERIOR Ø 18 MM PARA MARM74 - MARK618 - MARM74BD - MARK618BD - MARM60 - HUF84 - MARD72
ДУШЕВАЯ ГОЛОВКА (20 CM) С НАРУЖНОЙ ТРУБОЙ Ø 18 MM ДЛЯ MARM74 - MARK618 - MARM74BD - MARK618BD - MARM60 - HUF84 - MARD72

ANTICO RAME - ANTIQUE COPPER - ANTIK KUPFER ANTIQUE CUIVRE - COBRE ENVEJECIDO - АНТИЧНАЯ МЕДЬ	MARK3182AR P 27.01
BRONZO - BRONZE - BRONZE BRONZE - BRONCE - БРОНЗА	MARK3182BR P 22.89
CROMO - CHROME - CHROM CHROME - CROMO - ХРОМ	MARK3182CR P 18.31
NICKEL LUCIDO - POLISHED NICKEL - POLIERNICKEL NICKEL POLI - NIQUEL BRILLANTE - НИКЕЛЬ БЛЕСТЯЩИЙ	MARK3182NKS P 22.89
NICKEL NERO - BLACK NICKEL - SCHWARZ NICKEL NICKEL NOIR - NIQUEL NEGRO - ЧЕРНЫЙ НИКЕЛЬ	MARK3182NNE P 22.89
NICKEL SATINATO - SATIN NICKEL - SATINICKEL NICKEL SATINÉ - NIQUEL SATINADO - НИКЕЛЬ САТИНИРОВАННЫЙ	MARK3182NKSA P 25.18
ORO CHIARO - LIGHT GOLD - HELLGOLD OR CLAIR - ORO CLARO - СВЕТЛОЕ ЗОЛОТО	MARK3182 P 22.89
ORO ROSA - ROSE GOLD - ROSÉ GOLD OR ROSE - ORO ROSA - РОЗОВОЕ ЗОЛОТО	MARK3182OR P 22.89



cm L: 20 x H: 104.9 x D: 59.4
L: 7 7/8" x H: 41 2/7" x D: 23 2/5"

SOFFIONE DOCCIA CON DISCO ANTICALCARE (CM 20) CON TUBO ESTERNO PER MARM74 - MARK618 - MARM74BD - MARK618BD - MARF60 - HUF84 - MARD72
EXTERNAL FIXED TUBE AND RUB CLEAN SHOWER ROSE (20 CM) FOR MARM74 - MARK618 - MARM74BD - MARK618BD - MARM60 - HUF84 - MARD72
KOPFBRAUSE MIT ANTIKALKSCHEIBE (20 CM) MIT AUSSENROHR FÜR MARM74 - MARK618 - MARM74BD - MARK618BD - MARM60 - HUF84 - MARD72
POMME DOUCHE AVEC DISQUE ANTICALCAIRE (20 CM) AVEC TUBE EXTERNE POUR MARM74 - MARK618 - MARM74BD - MARK618BD - MARM60 - HUF84 - MARD72
CABEZAL DUCHA CON DISCO ANTICALCAREO (20 CM) CON TUBO EXTERIOR PARA MARM74 - MARK618 - MARM74BD - MARK618BD - MARM60 - HUF84 - MARD72
ДУШЕВАЯ ГОЛОВКА С ЗАЩИТОЙ ОТ НАКИПИ (20 CM) С НАРУЖНОЙ ТРУБОЙ ДЛЯ MARM74 - MARK618 - MARM74BD - MARK618BD - MARM60 - HUF84 - MARD72

ANTICO RAME - ANTIQUE COPPER - ANTIK KUPFER ANTIQUE CUIVRE - COBRE ENVEJECIDO - АНТИЧНАЯ МЕДЬ	MARK3183AR P 32.40
BRONZO - BRONZE - BRONZE BRONZE - BRONCE - БРОНЗА	MARK3183BR P 27.46
CROMO - CHROME - CHROM CHROME - CROMO - ХРОМ	MARK3183CR P 21.97
NICKEL LUCIDO - POLISHED NICKEL - POLIERNICKEL NICKEL POLI - NIQUEL BRILLANTE - НИКЕЛЬ БЛЕСТЯЩИЙ	MARK3183NK P 27.46
NICKEL NERO - BLACK NICKEL - SCHWARZ NICKEL NICKEL NOIR - NIQUEL NEGRO - ЧЕРНЫЙ НИКЕЛЬ	MARK3183NNE P 27.46
NICKEL SATINATO - SATIN NICKEL - SATINICKEL NICKEL SATINÉ - NIQUEL SATINADO - НИКЕЛЬ САТИНИРОВАННЫЙ	MARK3183NKSA P 30.21
ORO CHIARO - LIGHT GOLD - HELLGOLD OR CLAIR - ORO CLARO - СВЕТЛОЕ ЗОЛОТО	MARK3183 P 27.46
ORO ROSA - ROSE GOLD - ROSÉ GOLD OR ROSE - ORO ROSA - РОЗОВОЕ ЗОЛОТО	MARK3183OR P 27.46

SHOWER ROSES AND ARMS



cm L: 13 x H: MAX 104.9 x D: 55.9
L: 6 1/9" x H: MAX 47 1/4" x D: 14 2/5"

SOFFIONE DOCCIA (CM 15) CON TUBO ESTERNO PER MARD72-HUF84
EXTERNAL FIXED TUBE AND SHOWER ROSE (15 CM) FOR MARD72-HUF84
FESTER BRAUSEKOPF MIT AUSSENROHR (15 CM) FÜR MARD72-HUF84
POMME DE DOUCHE (15 CM) AVEC TUBE EXTERNE POUR MARD72-HUF84
CABEZA DUCHA (15 CM) CON TUBO EXTERIOR PARA MARD72-HUF84
ДУШЕВАЯ ГОЛОВКА (15 CM) С НАРУЖНОЙ ТРУБОЙ ДЛЯ MARD72-HUF84

ANTICO RAME - ANTIQUE COPPER - ANTIK KUPFER ANTIQUE CUIVRE - COBRE ENVEJECIDO - АНТИЧНАЯ МЕДЬ	AQK3AR P 14.07
BRONZO - BRONZE - BRONZE BRONZE - BRONCE - БРОНЗА	AQK3BR P 11.93
CROMO - CHROME - CHROM CHROME - CROMO - ХРОМ	AQK3CR P 8.18
NICKEL LUCIDO - POLISHED NICKEL - POLIERNICKEL NICKEL POLI - NIQUEL BRILLANTE - НИКЕЛЬ БЛЕСТЯЩИЙ	AQK3NK P 11.93
NICKEL NERO - BLACK NICKEL - SCHWARZ NICKEL NICKEL NOIR - NIQUEL NEGRO - ЧЕРНЫЙ НИКЕЛЬ	AQK3NNE P 11.93
NICKEL SATINATO - SATIN NICKEL - SATINICKEL NICKEL SATINÉ - NIQUEL SATINADO - НИКЕЛЬ САТИНИРОВАННЫЙ	AQK3NKSA P 13.12
ORO CHIARO - LIGHT GOLD - HELLGOLD OR CLAIR - ORO CLARO - СВЕТЛОЕ ЗОЛОТО	AQK3 P 11.93
ORO ROSA - ROSE GOLD - ROSÉ GOLD OR ROSE - ORO ROSA - РОЗОВОЕ ЗОЛОТО	AQK3OR P 11.93



cm L: 20,5 x H: MAX 120 x D: 39
L: 8 1/9" x H: MAX 47 1/7" x D: 15 3/8"

SOFFIONE DOCCIA (CM 20) C/TUBO ESTERNO Ø 15 MM PER MARD72-HUF84
EXTERNAL FIXED TUBE Ø 15 MM AND SHOWER ROSE (20 CM) FOR MARD72-HUF84
FESTER BRAUSEKOPF Ø 15 MM MIT AUSSENROHR (20 CM) FÜR MARD72-HUF84
POMME DE DOUCHE (20 CM) AVEC TUBE EXTERNE Ø 15 MM POUR MARD72-HUF84
CABEZA DUCHA (20 CM) CON TUBO EXTERIOR Ø 15 MM PARA MARD72-HUF84
ДУШЕВАЯ ГОЛОВКА (20 CM) С НАРУЖНОЙ ТРУБОЙ Ø 15 MM ДЛЯ MARD72-HUF84

ANTICO RAME - ANTIQUE COPPER - ANTIK KUPFER ANTIQUE CUIVRE - COBRE ENVEJECIDO - АНТИЧНАЯ МЕДЬ	AQK320AR P 15.92
BRONZO - BRONZE - BRONZE BRONZE - BRONCE - БРОНЗА	AQK320BR P 13.49
CROMO - CHROME - CHROM CHROME - CROMO - ХРОМ	AQK320CR P 9.42
NICKEL LUCIDO - POLISHED NICKEL - POLIERNICKEL NICKEL POLI - NIQUEL BRILLANTE - НИКЕЛЬ БЛЕСТЯЩИЙ	AQK320NK P 13.49
NICKEL NERO - BLACK NICKEL - SCHWARZ NICKEL NICKEL NOIR - NIQUEL NEGRO - ЧЕРНЫЙ НИКЕЛЬ	AQK320NNE P 13.49
NICKEL SATINATO - SATIN NICKEL - SATINICKEL NICKEL SATINÉ - NIQUEL SATINADO - НИКЕЛЬ САТИНИРОВАННЫЙ	AQK320NKSA P 14.84
ORO CHIARO - LIGHT GOLD - HELLGOLD OR CLAIR - ORO CLARO - СВЕТЛОЕ ЗОЛОТО	AQK320 P 13.49
ORO ROSA - ROSE GOLD - ROSÉ GOLD OR ROSE - ORO ROSA - РОЗОВОЕ ЗОЛОТО	AQK320OR P 13.49



cm L: 20,5 x H: MAX 120 x D: 39
L: 8 1/9" x H: MAX 47 1/7" x D: 15 3/8"

SOFFIONE DOCCIA CON DISCO ANTICALCARE (CM 20) CON TUBO ESTERNO Ø 15 MM PER HUF84 - MARD72
EXTERNAL FIXED TUBE Ø 15 MM AND RUB CLEAN SHOWER ROSE (20 CM) FOR HUF84 - MARD72
KOPFBRAUSE MIT ANTIKALKSCHEIBE (20 CM) MIT AUSSENROHR Ø 15 MM FÜR HUF84 - MARD72
POMME DOUCHE AVEC DISQUE ANTICALCAIRE (20 CM) AVEC TUBE EXTERNE Ø 15 MM POUR HUF84 - MARD72
CABEZAL DUCHA CON DISCO ANTICALCAREO (20 CM) CON TUBO EXTERIOR Ø 15 MM PARA HUF84 - MARD72
ДУШЕВАЯ ГОЛОВКА С ЗАЩИТОЙ ОТ НАКИПИ (20 CM) С НАРУЖНОЙ ТРУБОЙ Ø 15 MM ДЛЯ HUF84 - MARD72

ANTICO RAME - ANTIQUE COPPER - ANTIK KUPFER ANTIQUE CUIVRE - COBRE ENVEJECIDO - АНТИЧНАЯ МЕДЬ	AQK320AR-RC P 17.83
BRONZO - BRONZE - BRONZE BRONZE - BRONCE - БРОНЗА	AQK320BR-RC P 15.11
CROMO - CHROME - CHROM CHROME - CROMO - ХРОМ	AQK320CR-RC P 11.76
NICKEL LUCIDO - POLISHED NICKEL - POLIERNICKEL NICKEL POLI - NIQUEL BRILLANTE - НИКЕЛЬ БЛЕСТЯЩИЙ	AQK320NK-RC P 15.11
NICKEL NERO - BLACK NICKEL - SCHWARZ NICKEL NICKEL NOIR - NIQUEL NEGRO - ЧЕРНЫЙ НИКЕЛЬ	AQK320NNE-RC P 15.11
NICKEL SATINATO - SATIN NICKEL - SATINICKEL NICKEL SATINÉ - NIQUEL SATINADO - НИКЕЛЬ САТИНИРОВАННЫЙ	AQK320NKSA-RC P 16.62
ORO CHIARO - LIGHT GOLD - HELLGOLD OR CLAIR - ORO CLARO - СВЕТЛОЕ ЗОЛОТО	AQK320RC P 15.11
ORO ROSA - ROSE GOLD - ROSÉ GOLD OR ROSE - ORO ROSA - РОЗОВОЕ ЗОЛОТО	AQK320OR-RC P 15.11

SHOWER ROSES AND ARMS



SOFFIONE
SHOWER ROSE
BRAUSEKOPF
POMME DE DOUCHE
CABEZA DUCHA
ГОЛОВКА ДУШЕВАЯ

ANTICO RAME - ANTIQUE COPPER - ANTIK KUPFER ANTIQUÉ CUIVRE - COBRE ENVEJECIDO - АНТИЧНАЯ МЕДЬ	AQ5115/SNAR P 6.75
BRONZO - BRONZE - BRONZE BRONZE - BRONCE - БРОНЗА	AQ5115/SNBR P 5.72
CROMO - CHROME - CHROM CHROME - CROMO - ХРОМ	AQ5115/SNCR P 3.98
NICKEL LUCIDO - POLISHED NICKEL - POLIERNICKEL NICKEL POLI - NIQUEL BRILLANTE - НИКЕЛЬ БЛЕСТЯЩИЙ	AQ5115/SNNKS P 5.72
NICKEL NERO - BLACK NICKEL - SCHWARZ NICKEL NICKEL NOIR - NIQUEL NEGRO - ЧЕРНЫЙ НИКЕЛЬ	AQ5115/SNNNE P 5.72
NICKEL SATINATO - SATIN NICKEL - SATINNICKEL NICKEL SATINÉ - NIQUEL SATINADO - НИКЕЛЬ САТИНИРОВАННЫЙ	AQ5115/SNNKSA P 6.29
ORO CHIARO - LIGHT GOLD - HELLGOLD OR CLAIR - ORO CLARO - СВЕТЛОЕ ЗОЛОТО	AQ5115/SNOT P 5.72
ORO ROSA - ROSE GOLD - ROSÉ GOLD OR ROSE - ORO ROSA - РОЗОВОЕ ЗОЛОТО	AQ5115/SNOR P 5.72

cm L: 15 x H: 13 x D: 15
L: 5 8/9" x H: 5 1/8" x D: 5 8/9"



SOFFIONE DOCCIA CON DISCO ANTICALCARE
RUB CLEAN SHOWER ROSE
KOPFBRAUSE MIT ANTIKALKSCHEIBE
POMME DOUCHE AVEC DISQUE ANTICALCAIRE
CABEZAL DUCHA CON DISCO ANTICALCAREO
ДУШЕВАЯ ГОЛОВКА С ЗАЩИТОЙ ОТ НАКИПИ

ANTICO RAME - ANTIQUE COPPER - ANTIK KUPFER ANTIQUÉ CUIVRE - COBRE ENVEJECIDO - АНТИЧНАЯ МЕДЬ	AQ5115/SNBR-RC P 8.23
BRONZO - BRONZE - BRONZE BRONZE - BRONCE - БРОНЗА	AQ5115/SNBR-RC P 8.23
CROMO - CHROME - CHROM CHROME - CROMO - ХРОМ	AQ5115/SNCR-RC P 6.43
NICKEL LUCIDO - POLISHED NICKEL - POLIERNICKEL NICKEL POLI - NIQUEL BRILLANTE - НИКЕЛЬ БЛЕСТЯЩИЙ	AQ5115/SNNK-RC P 8.23
NICKEL NERO - BLACK NICKEL - SCHWARZ NICKEL NICKEL NOIR - NIQUEL NEGRO - ЧЕРНЫЙ НИКЕЛЬ	AQ5115/SNNNE-RC P 8.23
NICKEL SATINATO - SATIN NICKEL - SATINNICKEL NICKEL SATINÉ - NIQUEL SATINADO - НИКЕЛЬ САТИНИРОВАННЫЙ	AQ5115/SNNKSA-RC P 9.05
ORO CHIARO - LIGHT GOLD - HELLGOLD OR CLAIR - ORO CLARO - СВЕТЛОЕ ЗОЛОТО	AQ5115/SNOT-RC P 8.23
ORO ROSA - ROSE GOLD - ROSÉ GOLD OR ROSE - ORO ROSA - РОЗОВОЕ ЗОЛОТО	AQ5115/SNOR-RC P 8.23

cm L: 15 x H: 13 x D: 15
L: 5 8/9" x H: 5 1/8" x D: 5 8/9"



SOFFIONE
SHOWER ROSE
BRAUSEKOPF
POMME DE DOUCHE
CABEZA DUCHA
ГОЛОВКА ДУШЕВАЯ

ANTICO RAME - ANTIQUE COPPER - ANTIK KUPFER ANTIQUÉ CUIVRE - COBRE ENVEJECIDO - АНТИЧНАЯ МЕДЬ	AQ5120/SNOR P 8.58
BRONZO - BRONZE - BRONZE BRONZE - BRONCE - БРОНЗА	AQ5120/SNBR P 7.27
CROMO - CHROME - CHROM CHROME - CROMO - ХРОМ	AQ5120/SNCR P 5.22
NICKEL LUCIDO - POLISHED NICKEL - POLIERNICKEL NICKEL POLI - NIQUEL BRILLANTE - НИКЕЛЬ БЛЕСТЯЩИЙ	AQ5120/SNNKS P 7.27
NICKEL NERO - BLACK NICKEL - SCHWARZ NICKEL NICKEL NOIR - NIQUEL NEGRO - ЧЕРНЫЙ НИКЕЛЬ	AQ5120/SNNNE P 7.27
NICKEL SATINATO - SATIN NICKEL - SATINNICKEL NICKEL SATINÉ - NIQUEL SATINADO - НИКЕЛЬ САТИНИРОВАННЫЙ	AQ5120/SNNKSA P 8.00
ORO CHIARO - LIGHT GOLD - HELLGOLD OR CLAIR - ORO CLARO - СВЕТЛОЕ ЗОЛОТО	AQ5120/SNOT P 7.27
ORO ROSA - ROSE GOLD - ROSÉ GOLD OR ROSE - ORO ROSA - РОЗОВОЕ ЗОЛОТО	AQ5120/SNOR P 7.27

cm L: 20 x H: 13,5 x D: 20
L: 7 7/8" x H: 5 1/3" x D: 7 7/8"

SHOWER ROSES AND ARMS



SOFFIONE DOCCIA CON DISCO ANTICALCARE
RUB CLEAN SHOWER ROSE
KOPFBRAUSE MIT ANTIKALKSCHEIBE
POMME DOUCHE AVEC DISQUE ANTICALCAIRE
CABEZAL DUCHA CON DISCO ANTICALCAREO
ДУШЕВАЯ ГОЛОВКА С ЗАЩИТОЙ ОТ НАКИПИ

ANTICO RAME - ANTIQUE COPPER - ANTIK KUPFER ANTIQUÉ CUIVRE - COBRE ENVEJECIDO - АНТИЧНАЯ МЕДЬ	AQ5120/SNBR-RC P 8.90
BRONZO - BRONZE - BRONZE BRONZE - BRONCE - БРОНЗА	AQ5120/SNBR-RC P 8.90
CROMO - CHROME - CHROM CHROME - CROMO - ХРОМ	AQ5120/SNCR-RC P 7.56
NICKEL LUCIDO - POLISHED NICKEL - POLIERNICKEL NICKEL POLI - NIQUEL BRILLANTE - НИКЕЛЬ БЛЕСТЯЩИЙ	AQ5120/SNNK-RC P 8.90
NICKEL NERO - BLACK NICKEL - SCHWARZ NICKEL NICKEL NOIR - NIQUEL NEGRO - ЧЕРНЫЙ НИКЕЛЬ	AQ5120/SNNNE-RC P 8.90
NICKEL SATINATO - SATIN NICKEL - SATINNICKEL NICKEL SATINÉ - NIQUEL SATINADO - НИКЕЛЬ САТИНИРОВАННЫЙ	AQ5120/SNNKSA-RC P 9.79
ORO CHIARO - LIGHT GOLD - HELLGOLD OR CLAIR - ORO CLARO - СВЕТЛОЕ ЗОЛОТО	AQ5120/SNOT-RC P 8.90
ORO ROSA - ROSE GOLD - ROSÉ GOLD OR ROSE - ORO ROSA - РОЗОВОЕ ЗОЛОТО	AQ5120/SNOR-RC P 8.90

cm L: 20 x H: 13,5 x D: 20
L: 7 7/8" x H: 5 3/8" x D: 7 7/8"



SOFFIONE
SHOWER ROSE
BRAUSEKOPF
POMME DE DOUCHE
CABEZA DUCHA
ГОЛОВКА ДУШЕВАЯ

ANTICO RAME - ANTIQUE COPPER - ANTIK KUPFER ANTIQUÉ CUIVRE - COBRE ENVEJECIDO - АНТИЧНАЯ МЕДЬ	AQ5130/SNBR P 10.89
BRONZO - BRONZE - BRONZE BRONZE - BRONCE - БРОНЗА	AQ5130/SNBR P 10.89
CROMO - CHROME - CHROM CHROME - CROMO - ХРОМ	AQ5130/SNCR P 8.23
NICKEL LUCIDO - POLISHED NICKEL - POLIERNICKEL NICKEL POLI - NIQUEL BRILLANTE - НИКЕЛЬ БЛЕСТЯЩИЙ	AQ5130/SNNKS P 10.89
NICKEL NERO - BLACK NICKEL - SCHWARZ NICKEL NICKEL NOIR - NIQUEL NEGRO - ЧЕРНЫЙ НИКЕЛЬ	AQ5130/SNNNE P 10.89
NICKEL SATINATO - SATIN NICKEL - SATINNICKEL NICKEL SATINÉ - NIQUEL SATINADO - НИКЕЛЬ САТИНИРОВАННЫЙ	AQ5130/SNNKS P 11.98
ORO CHIARO - LIGHT GOLD - HELLGOLD OR CLAIR - ORO CLARO - СВЕТЛОЕ ЗОЛОТО	AQ5130/SNOT P 10.89
ORO ROSA - ROSE GOLD - ROSÉ GOLD OR ROSE - ORO ROSA - РОЗОВОЕ ЗОЛОТО	AQ5130/SNOR P 10.89

cm L: 30 x H: 15,5 x D: 30
L: 11 4/5" x H: 6 1/9" x D: 11 4/5"



SOFFIONE DOCCIA CON DISCO ANTICALCARE
RUB CLEAN SHOWER ROSE
KOPFBRAUSE MIT ANTIKALKSCHEIBE
POMME DOUCHE AVEC DISQUE ANTICALCAIRE
CABEZAL DUCHA CON DISCO ANTICALCAREO
ДУШЕВАЯ ГОЛОВКА С ЗАЩИТОЙ ОТ НАКИПИ

ANTICO RAME - ANTIQUE COPPER - ANTIK KUPFER ANTIQUÉ CUIVRE - COBRE ENVEJECIDO - АНТИЧНАЯ МЕДЬ	AQ5130/SNOR-RC P 18.83
BRONZO - BRONZE - BRONZE BRONZE - BRONCE - БРОНЗА	AQ5130/SNBR-RC P 15.96
CROMO - CHROME - CHROM CHROME - CROMO - ХРОМ	AQ5130/SNCR-RC P 14.44
NICKEL LUCIDO - POLISHED NICKEL - POLIERNICKEL NICKEL POLI - NIQUEL BRILLANTE - НИКЕЛЬ БЛЕСТЯЩИЙ	AQ5130/SNNK-RC P 15.96
NICKEL NERO - BLACK NICKEL - SCHWARZ NICKEL NICKEL NOIR - NIQUEL NEGRO - ЧЕРНЫЙ НИКЕЛЬ	AQ5130/SNNNE-RC P 15.96
NICKEL SATINATO - SATIN NICKEL - SATINNICKEL NICKEL SATINÉ - NIQUEL SATINADO - НИКЕЛЬ САТИНИРОВАННЫЙ	AQ5130/SNNKSA-RC P 17.56
ORO CHIARO - LIGHT GOLD - HELLGOLD OR CLAIR - ORO CLARO - СВЕТЛОЕ ЗОЛОТО	AQ5130/SNOT-RC P 15.96
ORO ROSA - ROSE GOLD - ROSÉ GOLD OR ROSE - ORO ROSA - РОЗОВОЕ ЗОЛОТО	AQ5130/SNOR-RC P 15.96

cm L: 30 x H: 15,5 x D: 30
L: 11 4/5" x H: 6 1/9" x D: 11 4/5"

SHOWER ROSES AND ARMS



SOFFIONE E BRACCIO
SHOWER ROSE AND ARM
BRAUSEKOPF UND ARME
POMME DE DOUCHE ET BRAS
CABEZA DUCHA Y BRAZO
ДУШЕВАЯ ГОЛОВКА И КРОНШТЕЙН

cm L: 18 x H: 12 x D: 37
L: 7 1/9" x H: 4 5/7" x D: 14 4/7"

ANTICO RAME - ANTIQUE COPPER - ANTIK KUPFER ANTIQUE CUIVRE - COBRE ENVEJECIDO - АНТИЧНАЯ МЕДЬ	2TIME240AR P 33.57
BRONZO - BRONZE - BRONZE BRONZE - BRONCE - БРОНЗА	2TIME240BR P 28.45
CROMO - CHROME - CHROM CHROME - CROMO - ХРОМ	2TIME240CR P 18.63
NICKEL LUCIDO - POLISHED NICKEL - POLIERNICKEL NICKEL POLI - NIQUEL BRILLANTE - НИКЕЛЬ БЛЕСТЯЩИЙ	2TIME240NK P 28.45
NICKEL NERO - BLACK NICKEL - SCHWARZ NICKEL NICKEL NOIR - NIQUEL NEGRO - ЧЕРНЫЙ НИКЕЛЬ	2TIME240NNE P 28.45
NICKEL SATINATO - SATIN NICKEL - SATINICKEL NICKEL SATINÉ - NIQUEL SATINADO - НИКЕЛЬ САТИНИРОВАННЫЙ	2TIME240NKSA P 31.30
ORO CHIARO - LIGHT GOLD - HELLGOLD OR CLAIR - ORO CLARO - СВЕТЛОЕ ЗОЛОТО	2TIME240OT P 28.45
ORO ROSA - ROSE GOLD - ROSÉ GOLD OR ROSE - ORO ROSA - РОЗОВОЕ ЗОЛОТО	2TIME240OR P 28.45



SOFFIONE E BRACCIO
SHOWER ROSE AND ARM
BRAUSEKOPF UND ARME
POMME DE DOUCHE ET BRAS
CABEZA DUCHA Y BRAZO
ДУШЕВАЯ ГОЛОВКА И КРОНШТЕЙН

cm L: 20,3 x H: 21,2 x D: 45,4
L: 8" x H: 8 3/8" x D: 17 7/8"

PER:
FOR: / FÜR: / POUR: / PARA: / ДЛЯ:
GEMSTONE - KING - MANHATTAN - ROYAL - TRIBECA

ANTICO RAME - ANTIQUE COPPER - ANTIK KUPFER ANTIQUE CUIVRE - COBRE ENVEJECIDO - АНТИЧНАЯ МЕДЬ	MNHTB440AR P 21.70
BRONZO - BRONZE - BRONZE BRONZE - BRONCE - БРОНЗА	MNHTB440BR P 19.73
CROMO - CHROME - CHROM CHROME - CROMO - ХРОМ	MNHTB440CR P 18.80
NICKEL LUCIDO - POLISHED NICKEL - POLIERNICKEL NICKEL POLI - NIQUEL BRILLANTE - НИКЕЛЬ БЛЕСТЯЩИЙ	MNHTB440NK P 19.73
NICKEL NERO - BLACK NICKEL - SCHWARZ NICKEL NICKEL NOIR - NIQUEL NEGRO - ЧЕРНЫЙ НИКЕЛЬ	MNHTB440NNE P 19.73
NICKEL SATINATO - SATIN NICKEL - SATINICKEL NICKEL SATINÉ - NIQUEL SATINADO - НИКЕЛЬ САТИНИРОВАННЫЙ	MNHTB440NKSA P 21.70
ORO 24K - 24K GOLD - 24K GOLD - OR 24K ORO DE 24K - 24K ЗОЛОТО	MNHTB440GK P 19.28
ORO CHIARO - LIGHT GOLD - HELLGOLD OR CLAIR - ORO CLARO - СВЕТЛОЕ ЗОЛОТО	MNHTB440OT P 19.73
ORO ROSA - ROSE GOLD - ROSÉ GOLD OR ROSE - ORO ROSA - РОЗОВОЕ ЗОЛОТО	MNHTB440OR P 19.73
OTTONE ANTICO - ANTIQUE BRASS - MESSING ANTIK LAITON ANTIQUE - LATÓN ENVEJECIDO - АНТИЧНАЯ ЛАТУНЬ	MNHTB440OTS P 8.23



SHOWER ROSES AND ARMS

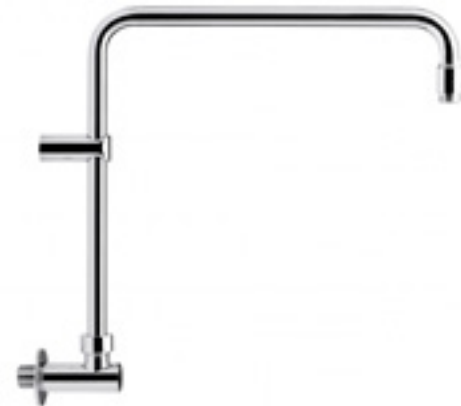

BRACCIO DOCCIA ORIENTABILE
ADJUSTABLE SHOWER ARM
EINSTELLBARER DUSCHARM
BRAS DE DOUCHE RÉGLABLE
BRAZO DE DUCHA AJUSTABLE
ДЕРЖАТЕЛЬ ДУША ПОВОРОТНЫЙ

ANTICO RAME - ANTIQUE COPPER - ANTIK KUPFER ANTIQUE CUIVRE - COBRE ENVEJECIDO - АНТИЧНАЯ МЕДЬ	AQ5936AR P 10.35
BRONZO - BRONZE - BRONZE BRONZE - BRONCE - БРОНЗА	AQ5936BR P 9.00
CROMO - CHROME - CHROM CHROME - CROMO - ХРОМ	AQ5936CR P 5.86
NICKEL LUCIDO - POLISHED NICKEL - POLIERNICKEL NICKEL POLI - NIQUEL BRILLANTE - НИКЕЛЬ БЛЕСТЯЩИЙ	AQ5936NK P 9.00
NICKEL NERO - BLACK NICKEL - SCHWARZ NICKEL NICKEL NOIR - NIQUEL NEGRO - ЧЕРНЫЙ НИКЕЛЬ	AQ5936NNE P 9.00
NICKEL SATINATO - SATIN NICKEL - SATINNICKEL NICKEL SATINÉ - NIQUEL SATINADO - НИКЕЛЬ САТИНИРОВАННЫЙ	AQ5936NKSA P 9.50
ORO CHIARO - LIGHT GOLD - HELLGOLD OR CLAIR - ORO CLARO - СВЕТЛОЕ ЗОЛОТО	AQ5936OT P 9.00
ORO ROSA - ROSE GOLD - ROSÉ GOLD OR ROSE - ORO ROSA - РОЗОВОЕ ЗОЛОТО	AQ5936OR P 9.00

cm L: 5,7 x H: 35 MAX x D: 40,5
L: 2 1/4" x H: 13 7/9" MAX x D: 16"



BRACCIO DOCCIA CON TUBO ESTERNO Ø 15 MM DOCCIA
SHOWER ARM WITH EXTERNAL Ø 15 MM SHOWER PIPE
DUSCHARM MIT Ø 15 MM AUSSENROHR
BRAS DE DOUCHE AVEC TUBE EXTERNE Ø 15 MM DOUCHE
BRAZO DUCHA CON TUBO EXTERIOR Ø 15 MM DUCHA
ТРУБЫ ДЛЯ ВНЕШНЕЙ ДУШЕВОЙ Ø 15 MM СИСТЕМЫ

ANTICO RAME - ANTIQUE COPPER - ANTIK KUPFER ANTIQUE CUIVRE - COBRE ENVEJECIDO - АНТИЧНАЯ МЕДЬ	AQ5900/VAR P 7.33
BRONZO - BRONZE - BRONZE BRONZE - BRONCE - БРОНЗА	AQ5900/VBR P 6.21
CROMO - CHROME - CHROM CHROME - CROMO - ХРОМ	AQ5900/VCR P 4.20
NICKEL LUCIDO - POLISHED NICKEL - POLIERNICKEL NICKEL POLI - NIQUEL BRILLANTE - НИКЕЛЬ БЛЕСТЯЩИЙ	AQ5900/VNK P 6.21
NICKEL NERO - BLACK NICKEL - SCHWARZ NICKEL NICKEL NOIR - NIQUEL NEGRO - ЧЕРНЫЙ НИКЕЛЬ	AQ5900/VNNE P 6.21
NICKEL SATINATO - SATIN NICKEL - SATINNICKEL NICKEL SATINÉ - NIQUEL SATINADO - НИКЕЛЬ САТИНИРОВАННЫЙ	AQ5900/VNKSA P 6.83
ORO CHIARO - LIGHT GOLD - HELLGOLD OR CLAIR - ORO CLARO - СВЕТЛОЕ ЗОЛОТО	AQ5900/VOT P 6.21
ORO ROSA - ROSE GOLD - ROSÉ GOLD OR ROSE - ORO ROSA - РОЗОВОЕ ЗОЛОТО	AQ5900/VOR P 6.21

cm L: 5,5 x H: MAX 120 x D: 30,5
L: 2 1/6" x H: MAX 47 1/4" x D: 12"



BRACCIO DOCCIA
SHOWER ARM
DUSCHARM
BRAS DE DOUCHE
BRAZO DUCHA
КРОНШТЕЙН ДЛЯ ДУША

ANTICO RAME - ANTIQUE COPPER - ANTIK KUPFER ANTIQUE CUIVRE - COBRE ENVEJECIDO - АНТИЧНАЯ МЕДЬ	AQ5910AR P 4.02
BRONZO - BRONZE - BRONZE BRONZE - BRONCE - БРОНЗА	AQ5910BR P 3.41
CROMO - CHROME - CHROM CHROME - CROMO - ХРОМ	AQ5910CR P 2.58
NICKEL LUCIDO - POLISHED NICKEL - POLIERNICKEL NICKEL POLI - NIQUEL BRILLANTE - НИКЕЛЬ БЛЕСТЯЩИЙ	AQ5910NKS P 3.41
NICKEL NERO - BLACK NICKEL - SCHWARZ NICKEL NICKEL NOIR - NIQUEL NEGRO - ЧЕРНЫЙ НИКЕЛЬ	AQ5910NNE P 3.41
NICKEL SATINATO - SATIN NICKEL - SATINNICKEL NICKEL SATINÉ - NIQUEL SATINADO - НИКЕЛЬ САТИНИРОВАННЫЙ	AQ5910NKSA P 3.75
ORO CHIARO - LIGHT GOLD - HELLGOLD OR CLAIR - ORO CLARO - СВЕТЛОЕ ЗОЛОТО	AQ5910OT P 3.41
ORO ROSA - ROSE GOLD - ROSÉ GOLD OR ROSE - ORO ROSA - РОЗОВОЕ ЗОЛОТО	AQ5910OR P 3.41

cm L: 5,5 x H: 8,8 x D: 30,5
L: 2 1/6" x H: 3 4/9" x D: 12"

SHOWER ROSES AND ARMS



BRACCIO DOCCIA
SHOWER ARM
DUSCHARM
BRAS DE DOUCHE
BRAZO DUCHA
КРОНШТЕЙН ДЛЯ ДУША

ANTICO RAME - ANTIQUE COPPER - ANTIK KUPFER ANTIQUE CUIVRE - COBRE ENVEJECIDO - АНТИЧНАЯ МЕДЬ	AQ5901AR P 7.94
BRONZO - BRONZE - BRONZE BRONZE - BRONCE - БРОНЗА	AQ5901BR P 6.73
CROMO - CHROME - CHROM CHROME - CROMO - ХРОМ	AQ5901CR P 4.81
NICKEL LUCIDO - POLISHED NICKEL - POLIERNICKEL NICKEL POLI - NIQUEL BRILLANTE - НИКЕЛЬ БЛЕСТЯЩИЙ	AQ5901NKS P 6.73
NICKEL NERO - BLACK NICKEL - SCHWARZ NICKEL NICKEL NOIR - NIQUEL NEGRO - ЧЕРНЫЙ НИКЕЛЬ	AQ5901NNE P 6.73
NICKEL SATINATO - SATIN NICKEL - SATINNICKEL NICKEL SATINÉ - NIQUEL SATINADO - НИКЕЛЬ САТИНИРОВАННЫЙ	AQ5901NKSA P 7.40
ORO CHIARO - LIGHT GOLD - HELLGOLD OR CLAIR - ORO CLARO - СВЕТЛОЕ ЗОЛОТО	AQ5901OT P 6.73
ORO ROSA - ROSE GOLD - ROSÉ GOLD OR ROSE - ORO ROSA - РОЗОВОЕ ЗОЛОТО	AQ5901OR P 6.73

cm L: 8 x H: 11,2 x D: 38
L: 3 1/7" x H: 4 2/5" x D: 15"



BRACCIO DOCCIA
SHOWER ARM
DUSCHARM
BRAS DE DOUCHE
BRAZO DUCHA
КРОНШТЕЙН ДЛЯ ДУША

ANTICO RAME - ANTIQUE COPPER - ANTIK KUPFER ANTIQUE CUIVRE - COBRE ENVEJECIDO - АНТИЧНАЯ МЕДЬ	AQ5902AR P 9.42
BRONZO - BRONZE - BRONZE BRONZE - BRONCE - БРОНЗА	AQ5902BR P 7.98
CROMO - CHROME - CHROM CHROME - CROMO - ХРОМ	AQ5902CR P 6.19
NICKEL LUCIDO - POLISHED NICKEL - POLIERNICKEL NICKEL POLI - NIQUEL BRILLANTE - НИКЕЛЬ БЛЕСТЯЩИЙ	AQ5902NKS P 7.98
NICKEL NERO - BLACK NICKEL - SCHWARZ NICKEL NICKEL NOIR - NIQUEL NEGRO - ЧЕРНЫЙ НИКЕЛЬ	AQ5902NNE P 7.98
NICKEL SATINATO - SATIN NICKEL - SATINNICKEL NICKEL SATINÉ - NIQUEL SATINADO - НИКЕЛЬ САТИНИРОВАННЫЙ	AQ5902NKSA P 8.78
ORO CHIARO - LIGHT GOLD - HELLGOLD OR CLAIR - ORO CLARO - СВЕТЛОЕ ЗОЛОТО	AQ5902OT P 7.98
ORO ROSA - ROSE GOLD - ROSÉ GOLD OR ROSE - ORO ROSA - РОЗОВОЕ ЗОЛОТО	AQ5902OR P 7.98

cm L: 8 x H: 11,2 x D: 43
L: 3 1/7" x H: 4 3/8" x D: 16 7/8"



BRACCIO DOCCIA CURVA + TUBO Ø 18 MM 120CM
CURVED SHOWER ARM + EXTERNAL PIPE Ø 18 MM 120CM
ABGERUNDETER ARM + AUSSENROHR Ø 18 MM 120CM
BRAS RECOURBÉ LONG. + TUBE Ø 18 MM 120CM
BRAZO CURVADO LARG. + TUBO DE Ø 18 MM 120CM
КРОНШТЕЙН ИЗОГНУТЫЙ + ТРУБА Ø 18 MM 120CM

ANTICO RAME - ANTIQUE COPPER - ANTIK KUPFER ANTIQUE CUIVRE - COBRE ENVEJECIDO - АНТИЧНАЯ МЕДЬ	AQ5903AR P 14.69
BRONZO - BRONZE - BRONZE BRONZE - BRONCE - БРОНЗА	AQ5903BR P 12.45
CROMO - CHROME - CHROM CHROME - CROMO - ХРОМ	AQ5903CR P 8.63
NICKEL LUCIDO - POLISHED NICKEL - POLIERNICKEL NICKEL POLI - NIQUEL BRILLANTE - НИКЕЛЬ БЛЕСТЯЩИЙ	AQ5903NK P 12.45
NICKEL NERO - BLACK NICKEL - SCHWARZ NICKEL NICKEL NOIR - NIQUEL NEGRO - ЧЕРНЫЙ НИКЕЛЬ	AQ5903NNE P 12.45
NICKEL SATINATO - SATIN NICKEL - SATINNICKEL NICKEL SATINÉ - NIQUEL SATINADO - НИКЕЛЬ САТИНИРОВАННЫЙ	AQ5903NKSA P 13.70
ORO CHIARO - LIGHT GOLD - HELLGOLD OR CLAIR - ORO CLARO - СВЕТЛОЕ ЗОЛОТО	AQ5903OT P 12.45
ORO ROSA - ROSE GOLD - ROSÉ GOLD OR ROSE - ORO ROSA - РОЗОВОЕ ЗОЛОТО	AQ5903OR P 12.45

cm L: 8 x H: 50 + MAX 90 x D: 41,1
L: 3 1/7" x H: 19 2/3" + MAX 35 3/7" x D: 16 1/6"

SHOWER ROSES AND ARMS



BRACCIO DOCCIA DA SOFFITTO
 CEILING SHOWER ARM
 DUSCHEARM
 BRAS DE DOUCHE POUR PLAFOND
 BRAZO DUCHA DE TESCO
 КРОНШТЕЙН ДЛЯ ДУША ПОТОЛОЧНЫЙ

ANTICO RAME - ANTIQUE COPPER - ANTIK KUPFER ANTIQUE CUIVRE - COBRE ENVEJECIDO - АНТИЧНАЯ МЕДЬ	AQ5904AR P 8.28
BRONZO - BRONZE - BRONZE BRONZE - BRONCE - БРОНЗА	AQ5904BR P 7.02
CROMO - CHROME - CHROM CHROME - CROMO - ХРОМ	AQ5904CR P 5.25
NICKEL LUCIDO - POLISHED NICKEL - POLIERNICKEL NICKEL POLI - NIQUEL BRILLANTE - НИКЕЛЬ БЛЕСТЯЩИЙ	AQ5904NKS P 7.02
NICKEL NERO - BLACK NICKEL - SCHWARZ NICKEL NICKEL NOIR - NIQUEL NEGRO - ЧЕРНЫЙ НИКЕЛЬ	AQ5904NNE P 7.02
NICKEL SATINATO - SATIN NICKEL - SATINNICKEL NICKEL SATINÉ - NIQUEL SATINADO - НИКЕЛЬ САТИНИРОВАННЫЙ	AQ5904NKSA P 7.72
ORO CHIARO - LIGHT GOLD - HELLGOLD OR CLAIR - ORO CLARO - СВЕТЛОЕ ЗОЛОТО	AQ5904OT P 7.02
ORO ROSA - ROSE GOLD - ROSÉ GOLD OR ROSE - ORO ROSA - РОЗОВОЕ ЗОЛОТО	AQ5904OR P 7.02

cm L: 8 x H: 44 x D: 8
 L: 3 1/7" x H: 17 1/3" x D: 3 1/7"



ACCESSORIES FOR TAPS



ANTICO RAME - ANTIQUE COPPER - ANTIK KUPFER ANTIQUE CUIVRE - COBRE ENVEJECIDO - АНТИЧНАЯ МЕДЬ	UTC1518AR P 16.39
BRONZO - BRONZE - BRONZE BRONZE - BRONCE - БРОНЗА	UTC1518BR P 13.89
CROMO - CHROME - CHROM CHROME - CROMO - ХРОМ	UTC1518CR P 9.94
NICKEL LUCIDO - POLISHED NICKEL - POLIERNICKEL NICKEL POLI - NIQUEL BRILLANTE - НИКЕЛЬ БЛЕСТЯЩИЙ	UTC1518NK P 13.89
NICKEL NERO - BLACK NICKEL - SCHWARZ NICKEL NICKEL NOIR - NIQUEL NEGRO - ЧЕРНЫЙ НИКЕЛЬ	UTC1518NNE P 13.89
NICKEL SATINATO - SATIN NICKEL - SATINNICKEL NICKEL SATINÉ - NIQUEL SATINADO - НИКЕЛЬ САТИНИРОВАННЫЙ	UTC1518NKSA P 15.28
ORO CHIARO - LIGHT GOLD - HELLGOLD OR CLAIR - ORO CLARO - СВЕТЛОЕ ЗОЛОТО	UTC1518 P 13.89
ORO ROSA - ROSE GOLD - ROSÉ GOLD OR ROSE - ORO ROSA - РОЗОВОЕ ЗОЛОТО	UTC1518OR P 13.89

cm H: 78,2
H: 30 3/4"

PER:
FOR: / FÜR: / POUR: / PARA: / ДЛЯ:
AUSTIN - CITY - COVENTRY - DANDY
MORRIS - WHITE ROSE

BINARIO CON DOCCETTA, FLESSIBILE E PRESA ACQUA
SHOWER SLIDING RAIL WITH HOSE, HANDSET AND WATER INTAKE
SCHIEBESTANGE MIT HANDBRAUSE DUSCHSCHLAUCH UND WASSERKUPPLUNG
RAIL AVEC DOUCHETTE, FLEXIBLE ET PRISE D'EAU
BARRA PARA DUCHA Y FLEXIBLE CON CONEXIÓN A PARED
ШТАНГА СО СКОЛЬЗЯЩЕЙ ДУШЕВОЙ ГОЛОВКОЙ, ШЛАНГОМ И ВЫПУСКОМ



ANTICO RAME - ANTIQUE COPPER - ANTIK KUPFER ANTIQUE CUIVRE - COBRE ENVEJECIDO - АНТИЧНАЯ МЕДЬ	UTC1518ARNE P 16.39
BRONZO - BRONZE - BRONZE BRONZE - BRONCE - БРОНЗА	UTC1518BRNE P 13.89
CROMO - CHROME - CHROM CHROME - CROMO - ХРОМ	UTC1518CRNE P 9.94
NICKEL LUCIDO - POLISHED NICKEL - POLIERNICKEL NICKEL POLI - NIQUEL BRILLANTE - НИКЕЛЬ БЛЕСТЯЩИЙ	UTC1518NKNE P 13.89
NICKEL NERO - BLACK NICKEL - SCHWARZ NICKEL NICKEL NOIR - NIQUEL NEGRO - ЧЕРНЫЙ НИКЕЛЬ	UTC1518NNE P 13.89
NICKEL SATINATO - SATIN NICKEL - SATINNICKEL NICKEL SATINÉ - NIQUEL SATINADO - НИКЕЛЬ САТИНИРОВАННЫЙ	UTC1518NKSA P 15.28
ORO CHIARO - LIGHT GOLD - HELLGOLD OR CLAIR - ORO CLARO - СВЕТЛОЕ ЗОЛОТО	UTC1518OTNE P 13.89
ORO ROSA - ROSE GOLD - ROSÉ GOLD OR ROSE - ORO ROSA - РОЗОВОЕ ЗОЛОТО	UTC1518ORNE P 13.89

cm H: 78,2
H: 30 3/4"

PER:
FOR: / FÜR: / POUR: / PARA: / ДЛЯ:
BLACK DANDY - BLACK DIAMOND
BLACK MORRIS

BINARIO CON DOCCETTA, FLESSIBILE E PRESA ACQUA
SHOWER SLIDING RAIL WITH HOSE, HANDSET AND WATER INTAKE
SCHIEBESTANGE MIT HANDBRAUSE DUSCHSCHLAUCH UND WASSERKUPPLUNG
RAIL AVEC DOUCHETTE, FLEXIBLE ET PRISE D'EAU
BARRA PARA DUCHA Y FLEXIBLE CON CONEXIÓN A PARED
ШТАНГА СО СКОЛЬЗЯЩЕЙ ДУШЕВОЙ ГОЛОВКОЙ, ШЛАНГОМ И ВЫПУСКОМ

ACCESSORIES FOR TAPS



ANTICO RAME - ANTIQUE COPPER - ANTIK KUPFER ANTIQUE CUIVRE - COBRE ENVEJECIDO - АНТИЧНАЯ МЕДЬ	UTC1220AR P 9.22
BRONZO - BRONZE - BRONZE BRONZE - BRONCE - БРОНЗА	UTC1220BR P 7.81
CROMO - CHROME - CHROM CHROME - CROMO - ХРОМ	UTC1220CR P 4.99
NICKEL LUCIDO - POLISHED NICKEL - POLIERNICKEL NICKEL POLI - NIQUEL BRILLANTE - НИКЕЛЬ БЛЕСТЯЩИЙ	UTC1220NKS P 7.81
NICKEL NERO - BLACK NICKEL - SCHWARZ NICKEL NICKEL NOIR - NIQUEL NEGRO - ЧЕРНЫЙ НИКЕЛЬ	UTC1220NNE P 7.81
NICKEL SATINATO - SATIN NICKEL - SATINNICKEL NICKEL SATINÉ - NIQUEL SATINADO - НИКЕЛЬ САТИНИРОВАННЫЙ	UTC1220NKSA P 8.59
ORO CHIARO - LIGHT GOLD - HELLGOLD OR CLAIR - ORO CLARO - СВЕТЛОЕ ЗОЛОТО	UTC1220 P 7.81
ORO ROSA - ROSE GOLD - ROSÉ GOLD OR ROSE - ORO ROSA - РОЗОВОЕ ЗОЛОТО	UTC1220OR P 7.81

cm L: 7 x H: 25,8 x D: 7,4
L: 2 3/4" x H: 10 1/8" x D: 2 7/8"

PER:
FOR: / FÜR: / POUR: / PARA: / ДЛЯ:
AUSTIN - CITY - COVENTRY - DANDY
MORRIS - WHITE ROSE

DOCCETTA FLESSIBILE CON GANCIO A PARETE E PRESA ACQUA
SHOWER SET: LONG HOSE, HANDSET, WALL BRACKET AND WATER INTAKE
DUSCHSATZ: DUSCHSCHLAUCH, HANDBRAUSE, MAUERHAKEN UND WASSERKUPPLUNG
DOUCHETTE FLEXIBLE AVEC CROCHET MURAL ET PRISE D'EAU
TELEDUCHA FLEXIBLE CON GANCHO A PARED Y CONEXIÓN
ЛЕЙКА С ГИБКИМ ШЛАНГОМ, ДЕРЖАТЕЛЕМ И ВЫПУСКОМ



ANTICO RAME - ANTIQUE COPPER - ANTIK KUPFER ANTIQUE CUIVRE - COBRE ENVEJECIDO - АНТИЧНАЯ МЕДЬ	UTC1220ARBL P 9.22
BRONZO - BRONZE - BRONZE BRONZE - BRONCE - БРОНЗА	UTC1220BRBL P 7.81
CROMO - CHROME - CHROM CHROME - CROMO - ХРОМ	UTC1220CRBL P 4.99
NICKEL LUCIDO - POLISHED NICKEL - POLIERNICKEL NICKEL POLI - NIQUEL BRILLANTE - НИКЕЛЬ БЛЕСТЯЩИЙ	UTC1220NKSBL P 7.81
NICKEL NERO - BLACK NICKEL - SCHWARZ NICKEL NICKEL NOIR - NIQUEL NEGRO - ЧЕРНЫЙ НИКЕЛЬ	UTC1220NNEBL P 7.81
NICKEL SATINATO - SATIN NICKEL - SATINNICKEL NICKEL SATINÉ - NIQUEL SATINADO - НИКЕЛЬ САТИНИРОВАННЫЙ	UTC1220NKSA P 8.59
ORO CHIARO - LIGHT GOLD - HELLGOLD OR CLAIR - ORO CLARO - СВЕТЛОЕ ЗОЛОТО	UTC1220BL P 7.81
ORO ROSA - ROSE GOLD - ROSÉ GOLD OR ROSE - ORO ROSA - РОЗОВОЕ ЗОЛОТО	UTC1220ORBL P 7.81

cm L: 7 x H: 25,8 x D: 7,4
L: 2 3/4" x H: 10 1/8" x D: 2 7/8"

PER:
FOR: / FÜR: / POUR: / PARA: / ДЛЯ:
BLACK DANDY - BLACK DIAMOND
BLACK MORRIS

DOCCETTA FLESSIBILE CON GANCIO A PARETE E PRESA ACQUA
SHOWER SET: LONG HOSE, HANDSET, WALL BRACKET AND WATER INTAKE
DUSCHSATZ: DUSCHSCHLAUCH, HANDBRAUSE, MAUERHAKEN UND WASSERKUPPLUNG
DOUCHETTE FLEXIBLE AVEC CROCHET MURAL ET PRISE D'EAU
TELEDUCHA FLEXIBLE CON GANCHO A PARED Y CONEXIÓN
ЛЕЙКА С ГИБКИМ ШЛАНГОМ, ДЕРЖАТЕЛЕМ И ВЫПУСКОМ

ACCESSORIES FOR TAPS



ANTICO RAME - ANTIQUE COPPER - ANTIK KUPFER ANTIQUE CUIVRE - COBRE ENVEJECIDO - АНТИЧНАЯ МЕДЬ	UTC1431AR P 4.28
BRONZO - BRONZE - BRONZE BRONZE - BRONCE - БРОНЗА	UTC1431BR P 3.63
CROMO - CHROME - CHROM CHROME - CROMO - ХРОМ	UTC1431CR P 2.52
NICKEL LUCIDO - POLISHED NICKEL - POLIERNICKEL NICKEL POLI - NIQUEL BRILLANTE - НИКЕЛЬ БЛЕСТЯЩИЙ	UTC1431NKS P 3.63
NICKEL NERO - BLACK NICKEL - SCHWARZ NICKEL NICKEL NOIR - NIQUEL NEGRO - ЧЕРНЫЙ НИКЕЛЬ	UTC1431NNE P 3.63
NICKEL SATINATO - SATIN NICKEL - SATINICKEL NICKEL SATINÉ - NIQUEL SATINADO - НИКЕЛЬ САТИНИРОВАННЫЙ	UTC1431NKSA P 3.99
ORO CHIARO - LIGHT GOLD - HELLGOLD OR CLAIR - ORO CLARO - СВЕТЛОЕ ЗОЛОТО	UTC1431 P 3.63
ORO ROSA - ROSE GOLD - ROSÉ GOLD OR ROSE - ORO ROSA - РОЗОВОЕ ЗОЛОТО	UTC1431OR P 3.63

cm L: 7 x H: 9 x D: 22,5
L: 2 3/4" x H: 3 1/2" x D: 8 6/7"

PER:
FOR: / FÜR: / POUR: / PARA: / ДЛЯ:
AUSTIN - CITY - COVENTRY - DANDY
MORRIS - WHITE ROSE

DOCCETTA
HANDSET
HANDBRAUSE
DOUCHETTE
TELEDUCHA
ЛЕЙКА



ANTICO RAME - ANTIQUE COPPER - ANTIK KUPFER ANTIQUE CUIVRE - COBRE ENVEJECIDO - АНТИЧНАЯ МЕДЬ	UTC1431BLAR P 4.28
BRONZO - BRONZE - BRONZE BRONZE - BRONCE - БРОНЗА	UTC1431BLBR P 3.63
CROMO - CHROME - CHROM CHROME - CROMO - ХРОМ	UTC1431BLCR P 2.52
NICKEL LUCIDO - POLISHED NICKEL - POLIERNICKEL NICKEL POLI - NIQUEL BRILLANTE - НИКЕЛЬ БЛЕСТЯЩИЙ	UTC1431BLNK P 3.63
NICKEL NERO - BLACK NICKEL - SCHWARZ NICKEL NICKEL NOIR - NIQUEL NEGRO - ЧЕРНЫЙ НИКЕЛЬ	UTC1431BLNNE P 3.63
NICKEL SATINATO - SATIN NICKEL - SATINICKEL NICKEL SATINÉ - NIQUEL SATINADO - НИКЕЛЬ САТИНИРОВАННЫЙ	UTC1431BLNKSA P 3.99
ORO CHIARO - LIGHT GOLD - HELLGOLD OR CLAIR - ORO CLARO - СВЕТЛОЕ ЗОЛОТО	UTC1431BL P 3.63
ORO ROSA - ROSE GOLD - ROSÉ GOLD OR ROSE - ORO ROSA - РОЗОВОЕ ЗОЛОТО	UTC1431BLOR P 3.63

cm L: 7 x H: 9 x D: 22,5
L: 2 3/4" x H: 3 1/2" x D: 8 6/7"

PER:
FOR: / FÜR: / POUR: / PARA: / ДЛЯ:
BLACK DANDY - BLACK DIAMOND
BLACK MORRIS

DOCCETTA
HANDSET
HANDBRAUSE
DOUCHETTE
TELEDUCHA
ЛЕЙКА

ACCESSORIES FOR TAPS



ANTICO RAME - ANTIQUE COPPER - ANTIK KUPFER ANTIQUE CUIVRE - COBRE ENVEJECIDO - АНТИЧНАЯ МЕДЬ	MARK618AR P 35.62
BRONZO - BRONZE - BRONZE BRONZE - BRONCE - БРОНЗА	MARK618BR P 30.19
CROMO - CHROME - CHROM CHROME - CROMO - ХРОМ	MARK618CR P 22.18
NICKEL LUCIDO - POLISHED NICKEL - POLIERNICKEL NICKEL POLI - NIQUEL BRILLANTE - НИКЕЛЬ БЛЕСТЯЩИЙ	MARK618NKS P 30.19
NICKEL NERO - BLACK NICKEL - SCHWARZ NICKEL NICKEL NOIR - NIQUEL NEGRO - ЧЕРНЫЙ НИКЕЛЬ	MARK618NNE P 30.19
NICKEL SATINATO - SATIN NICKEL - SATINICKEL NICKEL SATINÉ - NIQUEL SATINADO - НИКЕЛЬ САТИНИРОВАННЫЙ	MARK618NKSA P 33.21
ORO CHIARO - LIGHT GOLD - HELLGOLD OR CLAIR - ORO CLARO - СВЕТЛОЕ ЗОЛОТО	MARK618 P 30.19
ORO ROSA - ROSE GOLD - ROSÉ GOLD OR ROSE - ORO ROSA - РОЗОВОЕ ЗОЛОТО	MARK618OR P 30.19

cm L: 25,5 x H: 12 x D: 11,7
L: 10" x H: 4 5/7" x D: 4 3/5"

DA ABBINARE CON:
TO BE COMBINED WITH / ZU KOMBINIEREN MIT
À ASSOCIER AU / A COMBINAR CON / ПОДХОДИТ К
MARK318 - MARK3182 - MARK3183

DEVIATORE SU TUBO ESTERNO CON DOCCETTA E FORCELLA
DIVERTER FOR TUBE WITH HANDSET AND HANDSET CRADLE
UMSCHALTER FÜR ROHR, HANDBRAUSE UND HALTERUNG
DÉVIAEUR POUR TUBE EXTERNE AVEC DOUCHETTE ET FOURCHE
DESVIADOR PARA TUBO EXTERIOR CON TELEDUCHA Y HORQUILLA
РАСПРЕДЕЛИТЕЛЬ НА НАРУЖНОЙ ТРУБЕ С ЛЕЙКОЙ И ВИЛКОЙ



ANTICO RAME - ANTIQUE COPPER - ANTIK KUPFER ANTIQUE CUIVRE - COBRE ENVEJECIDO - АНТИЧНАЯ МЕДЬ	MARK618ARB P 35.78
BRONZO - BRONZE - BRONZE BRONZE - BRONCE - БРОНЗА	MARK618BRB P 30.32
CROMO - CHROME - CHROM CHROME - CROMO - ХРОМ	MARK618CRB P 22.60
NICKEL LUCIDO - POLISHED NICKEL - POLIERNICKEL NICKEL POLI - NIQUEL BRILLANTE - НИКЕЛЬ БЛЕСТЯЩИЙ	MARK618NKSBD P 30.32
NICKEL NERO - BLACK NICKEL - SCHWARZ NICKEL NICKEL NOIR - NIQUEL NEGRO - ЧЕРНЫЙ НИКЕЛЬ	MARK618NNEBD P 30.32
NICKEL SATINATO - SATIN NICKEL - SATINICKEL NICKEL SATINÉ - NIQUEL SATINADO - НИКЕЛЬ САТИНИРОВАННЫЙ	MARK618NKSABD P 33.35
ORO CHIARO - LIGHT GOLD - HELLGOLD OR CLAIR - ORO CLARO - СВЕТЛОЕ ЗОЛОТО	MARK618BD P 30.32
ORO ROSA - ROSE GOLD - ROSÉ GOLD OR ROSE - ORO ROSA - РОЗОВОЕ ЗОЛОТО	MARK618ORB P 30.32

cm L: 25,5 x H: 12 x D: 11,7
L: 10" x H: 4 5/7" x D: 4 3/5"

DA ABBINARE CON:
TO BE COMBINED WITH / ZU KOMBINIEREN MIT
À ASSOCIER AU / A COMBINAR CON / ПОДХОДИТ К
MARK318 - MARK3182 - MARK3183

DEVIATORE SU TUBO ESTERNO CON DOCCETTA E FORCELLA
DIVERTER FOR TUBE WITH HANDSET AND HANDSET CRADLE
UMSCHALTER FÜR ROHR, HANDBRAUSE UND HALTERUNG
DÉVIAEUR POUR TUBE EXTERNE AVEC DOUCHETTE ET FOURCHE
DESVIADOR PARA TUBO EXTERIOR CON TELEDUCHA Y HORQUILLA
РАСПРЕДЕЛИТЕЛЬ НА НАРУЖНОЙ ТРУБЕ С ЛЕЙКОЙ И ВИЛКОЙ

ACCESSORIES FOR TAPS



ANTICO RAME - ANTIQUE COPPER - ANTIK KUPFER ANTIQUÉ CUIVRE - COBRE ENVEJECIDO - АНТИЧНАЯ МЕДЬ	MARK2AR P 21.87
BRONZO - BRONZE - BRONZE BRONZE - BRONCE - БРОНЗА	MARK2BR P 18.53
CROMO - CHROME - CHROM CHROME - CROMO - ХРОМ	MARK2CR P 13.34
NICKEL LUCIDO - POLISHED NICKEL - POLIERNICKEL NICKEL POLI - NIQUEL BRILLANTE - НИКЕЛЬ БЛЕСТЯЩИЙ	MARK2NKS P 18.53
NICKEL NERO - BLACK NICKEL - SCHWARZ NICKEL NICKEL NOIR - NIQUEL NEGRO - ЧЕРНЫЙ НИКЕЛЬ	MARK2NNE P 18.53
NICKEL SATINATO - SATIN NICKEL - SATINICKEL NICKEL SATINÉ - NIQUEL SATINADO - НИКЕЛЬ САТИНИРОВАННЫЙ	MARK2NKSA P 20.38
ORO CHIARO - LIGHT GOLD - HELLGOLD OR CLAIR - ORO CLARO - СВЕТЛОЕ ЗОЛОТО	MARK2 P 18.53
ORO ROSA - ROSE GOLD - ROSÉ GOLD OR ROSE - ORO ROSA - РОЗОВОЕ ЗОЛОТО	MARK2OR P 18.53

cm L: 10 x H: 54,6 x D: 33,8
L: 3 8/9" x H: 21 1/2" x D: 13 2/7"

BINARIO CON DOCCETTA E FLESSIBILE DA ABBINARE ALLA PRESA ACQUA UTCI439
SHOWER SLIDING RAIL WITH HOSE TO BE USED WITH WATER FITTING UTCI439
BRAUSESTANGE MIT BRAUSE UND SCHLAUCH, PASSEND ZU WASSERANSCHLUSS UTCI439
BARRE DE DOUCHE AVEC DOUCHETTE ET FLEXIBLE POUR PRISE D'EAU UTCI439
GUÍA CON TELEFONO DE LA DUCHA Y FLEXIBLE QUE SE PUEDE COMBINAR CON LA TOMA DE AGUA UTCI439
ШТАНГА СО СКОЛЬЗЯЩЕЙ ДУШЕВОЙ ГОЛОВКОЙ, ШЛАНГОМ ДЛЯ ВЫПУСКА UTCI439

ACCESSORIES FOR TAPS



ANTICO RAME - ANTIQUE COPPER - ANTIK KUPFER ANTIQUÉ CUIVRE - COBRE ENVEJECIDO - АНТИЧНАЯ МЕДЬ	UTC1437AR P 2.78
BRONZO - BRONZE - BRONZE BRONZE - BRONCE - БРОНЗА	UTC1437BR P 2.36
CROMO - CHROME - CHROM CHROME - CROMO - ХРОМ	UTC1437CR P 1.64
NICKEL LUCIDO - POLISHED NICKEL - POLIERNICKEL NICKEL POLI - NIQUEL BRILLANTE - НИКЕЛЬ БЛЕСТЯЩИЙ	UTC1437NKS P 2.36
NICKEL NERO - BLACK NICKEL - SCHWARZ NICKEL NICKEL NOIR - NIQUEL NEGRO - ЧЕРНЫЙ НИКЕЛЬ	UTC1437NNE P 2.36
NICKEL SATINATO - SATIN NICKEL - SATINICKEL NICKEL SATINÉ - NIQUEL SATINADO - НИКЕЛЬ САТИНИРОВАННЫЙ	UTC1437NKSA P 2.60
ORO CHIARO - LIGHT GOLD - HELLGOLD OR CLAIR - ORO CLARO - СВЕТЛОЕ ЗОЛОТО	UTC1437 P 2.36
ORO ROSA - ROSE GOLD - ROSÉ GOLD OR ROSE - ORO ROSA - РОЗОВОЕ ЗОЛОТО	UTC1437OR P 2.36

cm L: 7 x H: 7 x D: 10,5
L: 2 3/4" x H: 2 3/4" x D: 4 1/7"

ATTACCO DOCCETTA SENZA PRESA ACQUA
HAND SHOWER WALL BRACKET WITHOUT WATER INTAKE
WANDPLATTE FÜR HANDBRAUSE OHNE WASSERZUFUHR
CROCHET POUR DOUCHETTE SANS PRISE D'EAU
CONEXIÓN TELEDUCHA SIN PRESA DE AGUA
КРЕПЛЕНИЕ ЛЕЙКИ БЕЗ ВЫПУСКА



ANTICO RAME - ANTIQUE COPPER - ANTIK KUPFER ANTIQUÉ CUIVRE - COBRE ENVEJECIDO - АНТИЧНАЯ МЕДЬ	UTC1439AR P 1.94
BRONZO - BRONZE - BRONZE BRONZE - BRONCE - БРОНЗА	UTC1439BR P 1.64
CROMO - CHROME - CHROM CHROME - CROMO - ХРОМ	UTC1439CR P 1.09
NICKEL LUCIDO - POLISHED NICKEL - POLIERNICKEL NICKEL POLI - NIQUEL BRILLANTE - НИКЕЛЬ БЛЕСТЯЩИЙ	UTC1439NKS P 1.64
NICKEL NERO - BLACK NICKEL - SCHWARZ NICKEL NICKEL NOIR - NIQUEL NEGRO - ЧЕРНЫЙ НИКЕЛЬ	UTC1439NNE P 1.64
NICKEL SATINATO - SATIN NICKEL - SATINICKEL NICKEL SATINÉ - NIQUEL SATINADO - НИКЕЛЬ САТИНИРОВАННЫЙ	UTC1439NKSA P 1.80
ORO CHIARO - LIGHT GOLD - HELLGOLD OR CLAIR - ORO CLARO - СВЕТЛОЕ ЗОЛОТО	UTC1439 P 1.64
ORO ROSA - ROSE GOLD - ROSÉ GOLD OR ROSE - ORO ROSA - РОЗОВОЕ ЗОЛОТО	UTC1439OR P 1.64

cm L: 5,7 x H: 5,7 x D: 4,6
L: 2 1/4" x H: 2 1/4" x D: 1 4/5"

PRESA ACQUA
WATER INTAKE
NUR WASSERZUFUHR
PRISE D'EAU
PRESA DE AGUA
ВЫПУСК



ANTICO RAME - ANTIQUE COPPER - ANTIK KUPFER ANTIQUÉ CUIVRE - COBRE ENVEJECIDO - АНТИЧНАЯ МЕДЬ	UTC1436AR P 3.10
BRONZO - BRONZE - BRONZE BRONZE - BRONCE - БРОНЗА	UTC1436BR P 2.63
CROMO - CHROME - CHROM CHROME - CROMO - ХРОМ	UTC1436CR P 1.82
NICKEL LUCIDO - POLISHED NICKEL - POLIERNICKEL NICKEL POLI - NIQUEL BRILLANTE - НИКЕЛЬ БЛЕСТЯЩИЙ	UTC1436NKS P 2.63
NICKEL NERO - BLACK NICKEL - SCHWARZ NICKEL NICKEL NOIR - NIQUEL NEGRO - ЧЕРНЫЙ НИКЕЛЬ	UTC1436NNE P 2.63
NICKEL SATINATO - SATIN NICKEL - SATINICKEL NICKEL SATINÉ - NIQUEL SATINADO - НИКЕЛЬ САТИНИРОВАННЫЙ	UTC1436NKSA P 2.89
ORO CHIARO - LIGHT GOLD - HELLGOLD OR CLAIR - ORO CLARO - СВЕТЛОЕ ЗОЛОТО	UTC1436 P 2.63
ORO ROSA - ROSE GOLD - ROSÉ GOLD OR ROSE - ORO ROSA - РОЗОВОЕ ЗОЛОТО	UTC1436OR P 2.63

cm L: 7 x H: 7 x D: 7,4
L: 2 3/4" x H: 2 3/4" x D: 3"

PER:
FOR: / FÜR: / POUR: / PARA: / ДЛЯ:
AUSTIN - BLACK DIAMOND - CITY
COVENTRY - DANDY - BLACK DANDY - MORRIS - BLACK MORRIS - WHITE ROSE

ATTACCO DUPLEX CON PRESA ACQUA
DUPLEX WATER INTAKE-WALL PLATE
WASSERKUPPLUNG-WAND PLATTE
ARRIVÉE D'EAU DOUBLE
CONEXIÓN A PARED DUPLEX CON PRESA DE AGUA
КРЕПЛЕНИЕ DUPLEX С ВЫПУСКОМ

ACCESSORIES FOR TAPS

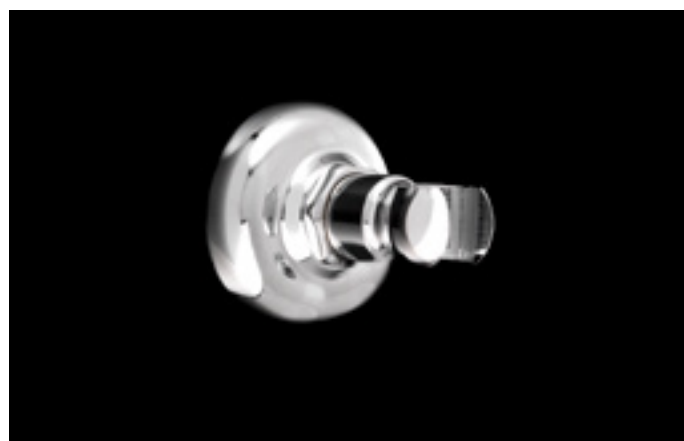

ANTICO RAME - ANTIQUE COPPER - ANTIK KUPFER ANTIQUÉ CUIVRE - COBRE ENVEJECIDO - АНТИЧНАЯ МЕДЬ	UTC1440AR P 2.78
BRONZO - BRONZE - BRONZE BRONZE - BRONCE - БРОНЗА	UTC1440BR P 2.36
CROMO - CHROME - CHROM CHROME - CROMO - ХРОМ	UTC1440CR P 1.64
NICKEL LUCIDO - POLISHED NICKEL - POLIERNICKEL NICKEL POLI - NIQUEL BRILLANTE - НИКЕЛЬ БЛЕСТЯЩИЙ	UTC1440NKS P 2.36
NICKEL NERO - BLACK NICKEL - SCHWARZ NICKEL NICKEL NOIR - NIQUEL NEGRO - ЧЕРНЫЙ НИКЕЛЬ	UTC1440NNE P 2.36
NICKEL SATINATO - SATIN NICKEL - SATINICKEL NICKEL SATINÉ - NIQUEL SATINADO - НИКЕЛЬ САТИНИРОВАННЫЙ	UTC1440NKSA P 2.60
ORO CHIARO - LIGHT GOLD - HELLGOLD OR CLAIR - ORO CLARO - СВЕТЛОЕ ЗОЛОТО	UTC1440 P 2.36
ORO ROSA - ROSE GOLD - ROSÉ GOLD OR ROSE - ORO ROSA - РОЗОВОЕ ЗОЛОТО	UTC1440OR P 2.36

cm L: 7 x H: 7 x D: 7,4
L: 2 3/4" x H: 2 3/4" x D: 3"

PER:
FOR: / FÜR: / POUR: / PARA: / ДЛЯ:
AUSTIN - BLACK DIAMOND - CITY
COVENTRY - DANDY - BLACK DANDY - MORRIS - BLACK MORRIS - WHITE ROSE

ATTACCO DOCCETTA SENZA PRESA ACQUA
HAND SHOWER WALL BRACKET WITHOUT WATER INTAKE
WANDPLATTE FÜR HANDBRAUSE OHNE WASSERZUFUHR
CROCHET POUR DOUCHETTE SANS PRISE D'EAU
CONEXIÓN TELEDUCHA SIN PRESA DE AGUA
КРЕПЛЕНИЕ ЛЕЙКИ БЕЗ ВЫПУСКА



ANTICO RAME - ANTIQUE COPPER - ANTIK KUPFER ANTIQUÉ CUIVRE - COBRE ENVEJECIDO - АНТИЧНАЯ МЕДЬ	MARXA16AR P 3.91
BRONZO - BRONZE - BRONZE BRONZE - BRONCE - БРОНЗА	MARXA16BR P 3.31
CROMO - CHROME - CHROM CHROME - CROMO - ХРОМ	MARXA16CR P 2.72
NICKEL LUCIDO - POLISHED NICKEL - POLIERNICKEL NICKEL POLI - NIQUEL BRILLANTE - НИКЕЛЬ БЛЕСТЯЩИЙ	MARXA16NK P 3.31
NICKEL NERO - BLACK NICKEL - SCHWARZ NICKEL NICKEL NOIR - NIQUEL NEGRO - ЧЕРНЫЙ НИКЕЛЬ	MARXA16NNE P 3.31
NICKEL SATINATO - SATIN NICKEL - SATINICKEL NICKEL SATINÉ - NIQUEL SATINADO - НИКЕЛЬ САТИНИРОВАННЫЙ	MARXA16NKSA P 3.64
ORO CHIARO - LIGHT GOLD - HELLGOLD OR CLAIR - ORO CLARO - СВЕТЛОЕ ЗОЛОТО	MARXA16 P 3.31
ORO ROSA - ROSE GOLD - ROSÉ GOLD OR ROSE - ORO ROSA - РОЗОВОЕ ЗОЛОТО	MARXA16OR P 3.31

cm L: 6,6 x H: 6,6 x D: 12,5
L: 2 3/5" x H: 2 3/5" x D: 4 8/9"

GANCIO A MURO E SNODO PER DOCCETTA
WALL BRACKET FOR SHOWER HANDSET WITH HINGE
WANDHAKEN FÜR HANDBRAUSE UND GELENK FÜR HANDBRAUSE
CROCHET MURAL ET ARTICULATION POUR DOUCHETTE
GANCHO A PARED POR DUCHA Y ARTICULADO
КРЮК НАСТЕННЫЙ И ШАРНИР ДЛЯ ЛЕЙКИ

ACCESSORIES FOR TAPS



ANTICO RAME - ANTIQUE COPPER - ANTIK KUPFER ANTIQUÉ CUIVRE - COBRE ENVEJECIDO - АНТИЧНАЯ МЕДЬ	UTC1432AR P 3.93
BRONZO - BRONZE - BRONZE BRONZE - BRONCE - БРОНЗА	UTC1432BR P 3.33
CROMO - CHROME - CHROM CHROME - CROMO - ХРОМ	UTC1432CR P 1.51
NICKEL LUCIDO - POLISHED NICKEL - POLIERNICKEL NICKEL POLI - NIQUEL BRILLANTE - НИКЕЛЬ БЛЕСТЯЩИЙ	UTC1432NKS P 3.33
NICKEL NERO - BLACK NICKEL - SCHWARZ NICKEL NICKEL NOIR - NIQUEL NEGRO - ЧЕРНЫЙ НИКЕЛЬ	UTC1432NNE P 3.33
NICKEL SATINATO - SATIN NICKEL - SATINICKEL NICKEL SATINÉ - NIQUEL SATINADO - НИКЕЛЬ САТИНИРОВАННЫЙ	UTC1432NKSA P 3.66
ORO CHIARO - LIGHT GOLD - HELLGOLD OR CLAIR - ORO CLARO - СВЕТЛОЕ ЗОЛОТО	UTC1432 P 3.33
ORO ROSA - ROSE GOLD - ROSÉ GOLD OR ROSE - ORO ROSA - РОЗОВОЕ ЗОЛОТО	UTC1432OR P 3.33

cm L: 150
L: 59"

FLESSIBILE PER DOCCETTA CM 150
HOSE FOR SHOWER HANDSET CM 150
DUSCHSCHLAUCH FÜR HANDBRAUSE CM 150
FLEXIBLE POUR DOUCHETTE CM 150
FLEXIBLE DUCHA CM 150
ШЛАНГ ДЛЯ ДУША CM 150



ANTICO RAME - ANTIQUE COPPER - ANTIK KUPFER ANTIQUÉ CUIVRE - COBRE ENVEJECIDO - АНТИЧНАЯ МЕДЬ	UTC1535AR P 8.92
BRONZO - BRONZE - BRONZE BRONZE - BRONCE - БРОНЗА	UTC1535BR P 7.56
CROMO - CHROME - CHROM CHROME - CROMO - ХРОМ	UTC1535CR P 5.78
NICKEL LUCIDO - POLISHED NICKEL - POLIERNICKEL NICKEL POLI - NIQUEL BRILLANTE - НИКЕЛЬ БЛЕСТЯЩИЙ	UTC1535NK P 7.56
NICKEL NERO - BLACK NICKEL - SCHWARZ NICKEL NICKEL NOIR - NIQUEL NEGRO - ЧЕРНЫЙ НИКЕЛЬ	UTC1535NNE P 7.56
NICKEL SATINATO - SATIN NICKEL - SATINICKEL NICKEL SATINÉ - NIQUEL SATINADO - НИКЕЛЬ САТИНИРОВАННЫЙ	UTC1535NKSA P 8.32
ORO CHIARO - LIGHT GOLD - HELLGOLD OR CLAIR - ORO CLARO - СВЕТЛОЕ ЗОЛОТО	UTC1535 P 7.56
ORO ROSA - ROSE GOLD - ROSÉ GOLD OR ROSE - ORO ROSA - РОЗОВОЕ ЗОЛОТО	UTC1535OR P 7.56

cm L: 6 x H: 78,2 x D: 8,3
L: 2 1/3" x H: 30 4/5" x D: 3 1/4"

PER:
FOR: / FÜR: / POUR: / PARA: / ДЛЯ:
AUSTIN - BLACK DIAMOND - CITY - COVENTRY - DANDY - BLACK DANDY
MORRIS - BLACK MORRIS - WHITE ROSE

BINARIO PER DOCCETTA
SHOWER SLIDING RAIL FOR HANDSET
SCHIEBESTANGE MIT HANDBRAUSE
RAIL POUR DOUCHETTE
BARRA PARA DUCHA
ШТАНГА ДЛЯ СКОЛЬЗЯЩЕЙ ДУШЕВОЙ ГОЛОВКИ

ACCESSORIES FOR TAPS



ANTICO RAME - ANTIQUE COPPER - ANTIK KUPFER ANTIQUE CUIVRE - COBRE ENVEJECIDO - АНТИЧНАЯ МЕДЬ	2TIME241AR P 9.82
BRONZO - BRONZE - BRONZE BRONZE - BRONCE - БРОНЗА	2TIME241BR P 8.32
CROMO - CHROME - CHROM CHROME - CROMO - ХРОМ	2TIME241CR P 7.03
NICKEL LUCIDO - POLISHED NICKEL - POLIERNICKEL NICKEL POLI - NIQUEL BRILLANTE - НИКЕЛЬ БЛЕСТЯЩИЙ	2TIME241NK P 8.32
NICKEL NERO - BLACK NICKEL - SCHWARZ NICKEL NICKEL NOIR - NIQUEL NEGRO - ЧЕРНЫЙ НИКЕЛЬ	2TIME241NNE P 8.32
NICKEL SATINATO - SATIN NICKEL - SATINNICKEL NICKEL SATINÉ - NIQUEL SATINADO - НИКЕЛЬ САТИНИРОВАННЫЙ	2TIME241NKSA P 9.15
ORO CHIARO - LIGHT GOLD - HELLGOLD OR CLAIR - ORO CLARO - СВЕТЛОЕ ЗОЛОТО	2TIME241OT P 8.32
ORO ROSA - ROSE GOLD - ROSÉ GOLD OR ROSE - ORO ROSA - РОЗОВОЕ ЗОЛОТО	UTC1432OR P 8.32

cm L: 22 x H: 18,5 x D: 5,5
L: 8 2/3" x H: 7 2/7" x D: 2 1/6"

PER:
FOR: / FÜR: / POUR: / PARA: / ДЛЯ:
TIME
VIP TIME

DOCSETTA FLESSIBILE CON GANCIO A PARETE E PRESA ACQUA
SHOWER SET: LONG HOSE, HANDSET, WALL BRACKET AND WATER INTAKE
DUSCHSATZ: DUSCHSCHLAUCH, HANDBRAUSE, MAUERHAKEN UND WASSERKUPPLUNG
DOUCHETTE FLEXIBLE AVEC CROCHET MURAL ET PRISE D'EAU
TELEDUCHA FLEXIBLE CON GANCHO A PARED Y CONEXIÓN
ЛЕЙКА С ГИБКИМ ШЛАНГОМ, ДЕРЖАТЕЛЕМ И ВЫПУСКОМ



ANTICO RAME - ANTIQUE COPPER - ANTIK KUPFER ANTIQUE CUIVRE - COBRE ENVEJECIDO - АНТИЧНАЯ МЕДЬ	2TIME239AR P 5.13
BRONZO - BRONZE - BRONZE BRONZE - BRONCE - БРОНЗА	2TIME239BR P 4.35
CROMO - CHROME - CHROM CHROME - CROMO - ХРОМ	2TIME239CR P 3.14
NICKEL LUCIDO - POLISHED NICKEL - POLIERNICKEL NICKEL POLI - NIQUEL BRILLANTE - НИКЕЛЬ БЛЕСТЯЩИЙ	2TIME239NK P 4.35
NICKEL NERO - BLACK NICKEL - SCHWARZ NICKEL NICKEL NOIR - NIQUEL NEGRO - ЧЕРНЫЙ НИКЕЛЬ	2TIME239NNE P 4.35
NICKEL SATINATO - SATIN NICKEL - SATINNICKEL NICKEL SATINÉ - NIQUEL SATINADO - НИКЕЛЬ САТИНИРОВАННЫЙ	2TIME239NKSA P 4.79
ORO CHIARO - LIGHT GOLD - HELLGOLD OR CLAIR - ORO CLARO - СВЕТЛОЕ ЗОЛОТО	2TIME239OT P 4.35
ORO ROSA - ROSE GOLD - ROSÉ GOLD OR ROSE - ORO ROSA - РОЗОВОЕ ЗОЛОТО	2TIME239OR P 4.35

cm L: 4 x H: 4 x D: 8
L: 1 4/7" x H: 1 4/7" x D: 3 1/7"

PER:
FOR: / FÜR: / POUR: / PARA: / ДЛЯ:
TIME

PRESA ACQUA
WATER INTAKE
NUR WASSERZUFUMP
PRISE D'EAU
PRESA DE AGUA
ВЫПУСК

ACCESSORIES FOR TAPS



ANTICO RAME - ANTIQUE COPPER - ANTIK KUPFER ANTIQUE CUIVRE - COBRE ENVEJECIDO - АНТИЧНАЯ МЕДЬ	2TIME237AR P 5.46
BRONZO - BRONZE - BRONZE BRONZE - BRONCE - БРОНЗА	2TIME237BR P 4.63
CROMO - CHROME - CHROM CHROME - CROMO - ХРОМ	2TIME237CR P 3.07
NICKEL LUCIDO - POLISHED NICKEL - POLIERNICKEL NICKEL POLI - NIQUEL BRILLANTE - НИКЕЛЬ БЛЕСТЯЩИЙ	2TIME237NK P 4.63
NICKEL NERO - BLACK NICKEL - SCHWARZ NICKEL NICKEL NOIR - NIQUEL NEGRO - ЧЕРНЫЙ НИКЕЛЬ	2TIME237NNE P 4.63
NICKEL SATINATO - SATIN NICKEL - SATINNICKEL NICKEL SATINÉ - NIQUEL SATINADO - НИКЕЛЬ САТИНИРОВАННЫЙ	2TIME237NKSA P 5.09
ORO CHIARO - LIGHT GOLD - HELLGOLD OR CLAIR - ORO CLARO - СВЕТЛОЕ ЗОЛОТО	2TIME237OT P 4.63
ORO ROSA - ROSE GOLD - ROSÉ GOLD OR ROSE - ORO ROSA - РОЗОВОЕ ЗОЛОТО	2TIME237OR P 4.63

cm L: 4,4 x H: 4,4 x D: 11
L: 1 3/4" x H: 1 3/4" x D: 4 1/3"

PER:
FOR: / FÜR: / POUR: / PARA: / ДЛЯ:
TIME

ATTACCO DOCSETTA SENZA PRESA ACQUA
HAND SHOWER WALL BRACKET WITHOUT WATER INTAKE
WANDPLATTE FÜR HANDBRAUSE OHNE WASSERZUFUMR
CROCHET POUR DOUCHETTE SANS PRISE D'EAU
CONEXIÓN TELEDUCHA SIN PRESA DE AGUA
КРЕПЛЕНИЕ ЛЕЙКИ БЕЗ ВЫПУСКА



CROMO - CHROME - CHROM CHROME - CROMO - ХРОМ	EXC-RY118CR P 17.04
NICKEL LUCIDO - POLISHED NICKEL - POLIERNICKEL NICKEL POLI - NIQUEL BRILLANTE - НИКЕЛЬ БЛЕСТЯЩИЙ	EXC-RY118NK P 17.87
ORO 24K - 24K GOLD - 24K GOLD - OR 24K ORO DE 24K - 24K ЗОЛОТО	EXC-RY118GK P 21.09
ORO CHIARO - LIGHT GOLD - HELLGOLD OR CLAIR - ORO CLARO - СВЕТЛОЕ ЗОЛОТО	EXC-RY118OT P 17.87
OTTONE ANTICO - ANTIQUE BRASS - MESSING ANTIK - LAITON ANTIQUE - LATÓN ENVEJECIDO - АНТИЧНАЯ ЛАТУНЬ	EXC-RY118OTS P 21.09

cm L: 7,2 x H: 23,7
L: 2 5/6" x H: 9 1/3"

PER:
FOR: / FÜR: / POUR: / PARA: / ДЛЯ:
KING - ROYAL

DOCSETTA FLESSIBILE CON GANCIO A PARETE E PRESA ACQUA
SHOWER SET: LONG HOSE, HANDSET, WALL BRACKET AND WATER INTAKE
DUSCHSATZ: DUSCHSCHLAUCH, HANDBRAUSE, MAUERHAKEN UND WASSERKUPPLUNG
DOUCHETTE FLEXIBLE AVEC CROCHET MURAL ET PRISE D'EAU
TELEDUCHA FLEXIBLE CON GANCHO A PARED Y CONEXIÓN
ЛЕЙКА ГИБКАЯ С КРЮЧКОМ НАСТЕННЫМ И ВПУСКОМ

ACCESSORIES FOR TAPS



ANTICO RAME - ANTIQUE COPPER - ANTIK KUPFER ANTIQUE CUIVRE - COBRE ENVEJECIDO - АНТИЧНАЯ МЕДЬ	MNHTB418AR P 21.09
BRONZO - BRONZE - BRONZE BRONZE - BRONCE - БРОНЗА	MNHTB418BR P 17.87
CROMO - CHROME - CHROM CHROME - CROMO - ХРОМ	MNHTB418CR P 17.04
NICKEL LUCIDO - POLISHED NICKEL - POLIERNICKEL NICKEL POLI - NIQUEL BRILLANTE - НИКЕЛЬ БЛЕСТЯЩИЙ	MNHTB418NK P 17.87
NICKEL NERO - BLACK NICKEL - SCHWARZ NICKEL NICKEL NOIR - NIQUEL NEGRO - ЧЕРНЫЙ НИКЕЛЬ	MNHTB418NNE P 17.87
NICKEL SATINATO - SATIN NICKEL - SATINICKEL NICKEL SATINÉ - NIQUEL SATINADO - НИКЕЛЬ САТИНИРОВАННЫЙ	MNHTB418NKA P 19.66
ORO CHIARO - LIGHT GOLD - HELLGOLD OR CLAIR - ORO CLARO - СВЕТЛОЕ ЗОЛОТО	MNHTB418OT P 17.87
ORO ROSA - ROSE GOLD - ROSÉ GOLD OR ROSE - ORO ROSA - РОЗОВОЕ ЗОЛОТО	MNHTB418OR P 17.87

cm L: 7,2 x H: 23,7
L: 2 5/6" x H: 9 1/3"

PER:
FOR: / FÜR: / POUR: / PARA: / ДЛЯ:
GEMSTONE
MANHATTAN - TRIBECA

DOCETTA FLESSIBILE CON GANCIO A PARETE E PRESA ACQUA
SHOWER SET: LONG HOSE, HANDSET, WALL BRACKET AND WATER INTAKE
DUSCHSATZ: DUSCHSCHLAUCH, HANDBRAUSE, MAUERHAKEN UND WASSERKUPPLUNG
DOUCHETTE FLEXIBLE AVEC CROCHET MURAL ET PRISE D'EAU
TELEDUCHA FLEXIBLE CON GANCHO A PARED Y CONEXIÓN
ЛЕЙКА С ГИБКИМ ШЛАНГОМ, ДЕРЖАТЕЛЕМ И ВЫПУСКОМ



ANTICO RAME - ANTIQUE COPPER - ANTIK KUPFER ANTIQUE CUIVRE - COBRE ENVEJECIDO - АНТИЧНАЯ МЕДЬ	MARK17AR P 18.40
BRONZO - BRONZE - BRONZE BRONZE - BRONCE - БРОНЗА	MARK17BR P 15.59
CROMO - CHROME - CHROM CHROME - CROMO - ХРОМ	MARK17CR P 12.05
NICKEL LUCIDO - POLISHED NICKEL - POLIERNICKEL NICKEL POLI - NIQUEL BRILLANTE - НИКЕЛЬ БЛЕСТЯЩИЙ	MARK17NK P 15.59
NICKEL NERO - BLACK NICKEL - SCHWARZ NICKEL NICKEL NOIR - NIQUEL NEGRO - ЧЕРНЫЙ НИКЕЛЬ	MARK17NNE P 15.59
NICKEL SATINATO - SATIN NICKEL - SATINICKEL NICKEL SATINÉ - NIQUEL SATINADO - НИКЕЛЬ САТИНИРОВАННЫЙ	MARK17NKA P 17.15
ORO CHIARO - LIGHT GOLD - HELLGOLD OR CLAIR - ORO CLARO - СВЕТЛОЕ ЗОЛОТО	MARK17 P 15.59
ORO ROSA - ROSE GOLD - ROSÉ GOLD OR ROSE - ORO ROSA - РОЗОВОЕ ЗОЛОТО	MARK17OR P 15.59

cm L: 6,2 x H: 25 x D: 18
L: 2 4/9" x H: 9 5/6" x D: 7 1/2"

DOCETTA PER W.C., ABBINABILE A MISCELATORE MARD72
SHOWER FOR TOILET, CAN BE COUPLED WITH MIXER MARD72
DUSCHE FÜR W.C., PASSEND ZU MISCHER MARD72
DOUCHETTE POUR WC ; ELLE PEUT ÊTRE ASSORTIE AU MITIGEUR MARD72
DUSHA HIGIÉNICA PARA W.C. SE PUEDE COMBINAR CON EL MEZCLADOR MARD72
ДУШ ДЛЯ W. C. МОЖНО ДОУКОМПЛЕКТОВАТЬ СМЕСИТЕЛЕМ MARD72

ACCESSORIES FOR TAPS



ANTICO RAME - ANTIQUE COPPER - ANTIK KUPFER ANTIQUE CUIVRE - COBRE ENVEJECIDO - АНТИЧНАЯ МЕДЬ	2DDA315AR P 4.25
BRONZO - BRONZE - BRONZE BRONZE - BRONCE - БРОНЗА	2DDA315BR P 3.60
CROMO - CHROME - CHROM CHROME - CROMO - ХРОМ	2DDA315CR P 2.43
NICKEL LUCIDO - POLISHED NICKEL - POLIERNICKEL NICKEL POLI - NIQUEL BRILLANTE - НИКЕЛЬ БЛЕСТЯЩИЙ	2DDA315NKS P 3.60
NICKEL NERO - BLACK NICKEL - SCHWARZ NICKEL NICKEL NOIR - NIQUEL NEGRO - ЧЕРНЫЙ НИКЕЛЬ	2DDA315NNE P 3.60
NICKEL SATINATO - SATIN NICKEL - SATINICKEL NICKEL SATINÉ - NIQUEL SATINADO - НИКЕЛЬ САТИНИРОВАННЫЙ	2DDA315NKA P 3.96
ORO CHIARO - LIGHT GOLD - HELLGOLD OR CLAIR - ORO CLARO - СВЕТЛОЕ ЗОЛОТО	2DDA315 P 3.60
ORO ROSA - ROSE GOLD - ROSÉ GOLD OR ROSE - ORO ROSA - РОЗОВОЕ ЗОЛОТО	2DDA315OR P 3.60

COPPIA CANNETTE RIGIDE Ø 14 MM PER 2 E 3 FORI
A PAIR OF RIGID CONNECTING PIPES FOR BASIN AND BIDET SETS Ø14 MM FOR 2 AND 3 HOLE TAPS
EIN PAAR STEIFE RÖHRCHEN FÜR WASCHTISCH-BIDETSATZ Ø14 MM FÜR 2 UND 3 LÖCHER
PAIRE DE TUYAUX À ANGLE DROIT ET RIGIDES Ø14 MM POUR 2 ET 3 TROUS
PAR DE CAÑERÍAS RÍGIDAS Ø14 MM PARA 2 Y 3 HUECOS
ПАРА ЖЕСТКИХ ТРУБОК Ø14 MM ДЛЯ КРАНА НА 2 И 3 ОТВЕРСТИЯ



ANTICO RAME - ANTIQUE COPPER - ANTIK KUPFER ANTIQUE CUIVRE - COBRE ENVEJECIDO - АНТИЧНАЯ МЕДЬ	2DUHL161AR P 4.65
BRONZO - BRONZE - BRONZE BRONZE - BRONCE - БРОНЗА	2DUHL161BR P 3.94
CROMO - CHROME - CHROM CHROME - CROMO - ХРОМ	2DUHL161CR P 2.65
NICKEL LUCIDO - POLISHED NICKEL - POLIERNICKEL NICKEL POLI - NIQUEL BRILLANTE - НИКЕЛЬ БЛЕСТЯЩИЙ	2DUHL161NKL P 3.94
NICKEL NERO - BLACK NICKEL - SCHWARZ NICKEL NICKEL NOIR - NIQUEL NEGRO - ЧЕРНЫЙ НИКЕЛЬ	2DUHL161NNE P 3.94
NICKEL SATINATO - SATIN NICKEL - SATINICKEL NICKEL SATINÉ - NIQUEL SATINADO - НИКЕЛЬ САТИНИРОВАННЫЙ	2DUHL161NKA P 4.33
ORO CHIARO - LIGHT GOLD - HELLGOLD OR CLAIR - ORO CLARO - СВЕТЛОЕ ЗОЛОТО	2DUHL161 P 3.94
ORO ROSA - ROSE GOLD - ROSÉ GOLD OR ROSE - ORO ROSA - РОЗОВОЕ ЗОЛОТО	2DUHL161OR P 3.94

RUBINETTO DI ARRESTO CON CANNETTA, PROLUNGA E SNODO PER RUBINETTERIA 1, 2, E 3 FORI
CUT-OFF TAP WITH RIGID CONNECTING PIPE, EXTENSION AND JUNCTION FOR BASIN AND BIDET SETS WITH 1, 2, AND 3 TAP HOLES
ABSTELLHAHN MIT VERBINDUNGSROHR, VERLÄNGERUNG UND VERBINDUNGSGELENK FÜR BECKEN- UND BIDET ARMATUREN MIT 1, 2 UND 3 ÖFFNUNGEN
ROBINET D'ARRÊT AVEC TUYAU, RALLONGE ET JONCTION POUR RUBINETTERIE 1, 2, ET 3 TROUS
VÁLVULA DE CIERRE CON CAÑO, EXTENSIÓN Y CODO PARA GRIFERÍA DE 1, 2 Y 3 HUECOS
КРАН ЗАПОРНЫЙ С ИЗЛИВОМ, УДЛИНИТЕЛЕМ И ШАРНИРОМ ПОД КРАНОВУЮ АРМАТУРУ НА 1, 2 И 3 ОТВЕРСТИЯ

ACCESSORIES FOR TAPS



ANTICO RAME - ANTIQUE COPPER - ANTIK KUPFER ANTIQUE CUIVRE - COBRE ENVEJECIDO - АНТИЧНАЯ МЕДЬ	DUHL162AR P 6.64
BRONZO - BRONZE - BRONZE BRONZE - BRONCE - БРОНЗА	DUHL162BR P 5.63
CROMO - CHROME - CHROM CHROME - CROMO - ХРОМ	DUHL162CR P 5.40
NICKEL LUCIDO - POLISHED NICKEL - POLIERNICKEL NICKEL POLI - NIQUEL BRILLANTE - НИКЕЛЬ БЛЕСТЯЩИЙ	DUHL162NKS P 5.63
NICKEL NERO - BLACK NICKEL - SCHWARZ NICKEL NICKEL NOIR - NIQUEL NEGRO - ЧЕРНЫЙ НИКЕЛЬ	DUHL162NNE P 5.63
NICKEL SATINATO - SATIN NICKEL - SATINICKEL NICKEL SATINÉ - NIQUEL SATINADO - НИКЕЛЬ САТИНИРОВАННЫЙ	DUHL162NKSA P 6.19
ORO CHIARO - LIGHT GOLD - HELLGOLD OR CLAIR - ORO CLARO - СВЕТЛОЕ ЗОЛОТО	DUHL162 P 5.63
ORO ROSA - ROSE GOLD - ROSÉ GOLD OR ROSE - ORO ROSA - РОЗОВОЕ ЗОЛОТО	DUHL162OR P 5.63

KIT PER RUBINETTERIA 3 FORI (NON DISPONIBILE PER BIDET)
KIT FOR TAPS - 3 TAP HOLES (NOT AVAILABLE FOR BIDET)
KIT FÜR ABSPERRHAN - 3 LÖCHER (FÜR BIDET NICHT ERHÄLTlich)
KIT POUR ROBINET - 3 TROUS (PAS DISPONIBLE POUR LE BIDET)
KIT DE GRIFOS - 3 HUECOS (NO DISPONIBLE PARA BIDE)
КОМПЛЕКТ ДЛЯ КРАНОВОЙ АРМАТУРЫ НА 3 ОТВЕРСТИЯ (НЕ ПОДХОДИТ ДЛЯ БИДЕ)

ACCESSORIES FOR TAPS



ANTICO RAME - ANTIQUE COPPER - ANTIK KUPFER ANTIQUE CUIVRE - COBRE ENVEJECIDO - АНТИЧНАЯ МЕДЬ	MARFCAR P 4.89
BRONZO - BRONZE - BRONZE BRONZE - BRONCE - БРОНЗА	MARFCBR P 4.14
CROMO - CHROME - CHROM CHROME - CROMO - ХРОМ	MARFCR P 3.56
NICKEL LUCIDO - POLISHED NICKEL - POLIERNICKEL NICKEL POLI - NIQUEL BRILLANTE - НИКЕЛЬ БЛЕСТЯЩИЙ	MARFCNKL P 4.14
NICKEL NERO - BLACK NICKEL - SCHWARZ NICKEL NICKEL NOIR - NIQUEL NEGRO - ЧЕРНЫЙ НИКЕЛЬ	MARFCNNE P 4.14
NICKEL SATINATO - SATIN NICKEL - SATINICKEL NICKEL SATINÉ - NIQUEL SATINADO - НИКЕЛЬ САТИНИРОВАННЫЙ	MARFCNKA P 4.55
ORO CHIARO - LIGHT GOLD - HELLGOLD OR CLAIR - ORO CLARO - СВЕТЛОЕ ЗОЛОТО	MARFCOT P 4.14
ORO ROSA - ROSE GOLD - ROSÉ GOLD OR ROSE - ORO ROSA - РОЗОВОЕ ЗОЛОТО	MARFCOR P 4.14

cm L: 4 x H: 6,6 x D: 12
L: 1 5/8" x H: 2 5/8" x D: 4 3/4"

PER:
FOR: / FÜR: / POUR: / PARA: / ДЛЯ:
AUSTIN - CITY - MORRIS
BLACK MORRIS - WHITE ROSE

KIT COLLEGAMENTO PER GAMBE A TERRA MARFRGT-UTAU933/B-UTCI133/B-MR333/B-MRBL333/B-UTWR733/B
MATCHING KIT FOR FREE STANDING LEGS MARFRGT-UTAU933/B-UTCI133/B-MR333/B-MRBL333/B-UTWR733/B
MONTAGE-SET FÜR STANDBEINE MARFRGT-UTAU933/B-UTCI133/B-MR333/B-MRBL333/B-UTWR733/B
SET BRANCHEMENT POUR PIEDS A TERRE MARFRGT-UTAU933/B-UTCI133/B-MR333/B-MRBL333/B-UTWR733/B
KIT QUE EMPAREJA PARA LAS COLUMNAS GRIFERIAS MARFRGT-UTAU933/B-UTCI133/B-MR333/B-MRBL333/B-UTWR733/B
НАБОР СОЕДИНИТЕЛЬНЫЙ ДЛЯ НАПОЛЬНЫХ НОЖЕК MARFRGT-UTAU933/B-UTCI133/B-MR333/B-MRBL333/B-UTWR733/B



ANTICO RAME - ANTIQUE COPPER - ANTIK KUPFER ANTIQUE CUIVRE - COBRE ENVEJECIDO - АНТИЧНАЯ МЕДЬ	MARFRGTAR P 22.55
BRONZO - BRONZE - BRONZE BRONZE - BRONCE - БРОНЗА	MARFRGTBR P 19.11
CROMO - CHROME - CHROM CHROME - CROMO - ХРОМ	MARFRGTGR P 17.02
NICKEL LUCIDO - POLISHED NICKEL - POLIERNICKEL NICKEL POLI - NIQUEL BRILLANTE - НИКЕЛЬ БЛЕСТЯЩИЙ	MARFRGTNKS P 19.11
NICKEL NERO - BLACK NICKEL - SCHWARZ NICKEL NICKEL NOIR - NIQUEL NEGRO - ЧЕРНЫЙ НИКЕЛЬ	MARFRGTNNE P 19.11
NICKEL SATINATO - SATIN NICKEL - SATINICKEL NICKEL SATINÉ - NIQUEL SATINADO - НИКЕЛЬ САТИНИРОВАННЫЙ	MARFRGTNKSA P 21.02
ORO CHIARO - LIGHT GOLD - HELLGOLD OR CLAIR - ORO CLARO - СВЕТЛОЕ ЗОЛОТО	MARFRGT P 19.11
ORO ROSA - ROSE GOLD - ROSÉ GOLD OR ROSE - ORO ROSA - РОЗОВОЕ ЗОЛОТО	MARFRGTOR P 19.11

cm Ø: 8,8 x H: 81,3
Ø: 3 1/2" x H: 32"

PER:
FOR: / FÜR: / POUR: / PARA: / ДЛЯ:
AUSTIN - BLACK DIAMOND - CITY - COVENTRY
DANDY - BLACK DANDY - MORRIS - BLACK MORRIS - WHITE ROSE

GAMBE A TERRA PER MONTAGGIO GRUPPO VASCA UTAU933/B-BLD70B-UTCI133/B-MARF20/B-MARF40B-MARF40BD-MR333/B-MRBL333/B-UTWR733/B
FREE STANDING LEGS FOR BATH AND SHOWER MIXER UTAU933/B-BLD70B-UTCI133/B-MARF20/B-MARF40B-MARF40BD-MR333/B-MRBL333/B-UTWR733/B
BODENBEINE FÜR BADEWANNENSATZ UTAU933/B-BLD70B-UTCI133/B-MARF20/B-MARF40B-MARF40BD-MR333/B-MRBL333/B-UTWR733/B
JAMBES À TERRE POUR MONTAGE ROBINETTERIE UTAU933/B-BLD70B-UTCI133/B-MARF20/B-MARF40B-MARF40BD-MR333/B-MRBL333/B-UTWR733/B
COLUMN GRIFERIA PARA MONTAJE GRUPO BAÑERA UTAU933/B-BLD70B-UTCI133/B-MARF20/B-MARF40B-MARF40BD-MR333/B-MRBL333/B-UTWR733/B
НОЖКИ НАПОЛЬНЫЕ ДЛЯ МОНТАЖА КОМПЛЕКТА ДЛЯ ВАННЫ UTAU933/B-BLD70B-UTCI133/B-MARF20/B-MARF40B-MARF40BD-MR333/B-MRBL333/B-UTWR733/B



ANTICO RAME - ANTIQUE COPPER - ANTIK KUPFER ANTIQUE CUIVRE - COBRE ENVEJECIDO - АНТИЧНАЯ МЕДЬ	DEKITGTAR P 11.39
BRONZO - BRONZE - BRONZE BRONZE - BRONCE - БРОНЗА	DEKITGTBR P 9.69
CROMO - CHROME - CHROM CHROME - CROMO - ХРОМ	DEKITGTGR P 7.56
NICKEL LUCIDO - POLISHED NICKEL - POLIERNICKEL NICKEL POLI - NIQUEL BRILLANTE - НИКЕЛЬ БЛЕСТЯЩИЙ	DEKITGTNK P 9.69
NICKEL NERO - BLACK NICKEL - SCHWARZ NICKEL NICKEL NOIR - NIQUEL NEGRO - ЧЕРНЫЙ НИКЕЛЬ	DEKITGTNNE P 9.69
NICKEL SATINATO - SATIN NICKEL - SATINICKEL NICKEL SATINÉ - NIQUEL SATINADO - НИКЕЛЬ САТИНИРОВАННЫЙ	DEKITGTNKSA P 9.69
ORO CHIARO - LIGHT GOLD - HELLGOLD OR CLAIR - ORO CLARO - СВЕТЛОЕ ЗОЛОТО	DEKITGTOT P 9.69
ORO ROSA - ROSE GOLD - ROSÉ GOLD OR ROSE - ORO ROSA - РОЗОВОЕ ЗОЛОТО	DEKITGTOR P 9.69

cm L: 26 MAX x H: 2,5 x D: 14,7 MAX
L: 10 1/4" MAX x H: 1" x D: 5 4/5 MAX"

PER:
FOR: / FÜR: / POUR: / PARA: / ДЛЯ:
AUSTIN - BLACK DIAMOND - CITY
COVENTRY - DANDY - BLACK DANDY - MORRIS - BLACK MORRIS - WHITE ROSE

RACCORDO GAMBE A TERRA MARFRGT E COLONNA DI SCARICO. NON ABBINABILE CON SDF74
CONNECTION PIECE FOR MARFRGT FREE STANDING LEGS AND BATH WASTE. CANNOT BE MATCHED WITH SDF74
VERBINDUNG FÜR MARFRGT FREISTEHENDE BODENBEINE. NICHT KOMBINIERBAR MIT SDF74
RACCORDEMENT COLONNES AU SOL MARFRGT ET VIDAGE. A NE PAS ASSOCIER AVEC SDF74
CONEXION COLUMNAS A SUELO MARFRGT Y DESAGUE. NON COMBINABLE CON SDF74
ПАТРУБОК ДЛЯ НАПОЛЬНЫХ НОЖЕК MARFRGT И СЛИВНОЙ КОЛОННЫ. НЕ СОЧЕТАЕТСЯ С SDF74



SIFONE A BOTTIGLIA PER LAVABO
BOTTLE TRAP FOR WASHBASIN
TASSENSIFON FÜR WASCHTISCH
SIPHON À RÉSERVOIR POUR LAVABO
DESAGUE SIFÓN PARA LAVABO
СИФОН ДЛЯ РАКОВИНЫ

G: 1 1/4"

ANTICO RAME - ANTIQUE COPPER ANTIK KUPFER - ANTIQUE CUIVRE - COBRE ENVEJECIDO - АНТИЧНАЯ МЕДЬ	2DDA321AR P 5.74
CROMO - CHROME - CHROM CHROME - CROMO - ХРОМ	2DDA321CR P 1.34
NICKEL LUCIDO - POLISHED NICKEL - POLIERNICKEL NICKEL POLI - NIQUEL BRILLANTE - НИКЕЛЬ БЛЕСТЯЩИЙ	2DDA321NKS P 3.19
NICKEL SATINATO - SATIN NICKEL - SATINNICKEL NICKEL SATINÉ - NIQUEL SATINADO - НИКЕЛЬ САТИНИРОВАННЫЙ	2DDA321NKSA P 3.19
ORO CHIARO - LIGHT GOLD - HELLGOLD OR CLAIR - ORO CLARO - СВЕТЛОЕ ЗОЛОТО	2DDA321 P 3.19



SIFONE A "S" 1¼"
S-TRAP 1¼"
SIPHON IN "S"-FORM 1¼"
SIPHON EN "S" 1¼"
SIFÓN DE FORMA "S" 1¼"
СИФОН S-ОБРАЗНЫЙ 1¼"

G: 1 1/4"

ANTICO RAME - ANTIQUE COPPER ANTIK KUPFER - ANTIQUE CUIVRE - COBRE ENVEJECIDO - АНТИЧНАЯ МЕДЬ	DDA325AR P 5.74
CROMO - CHROME - CHROM CHROME - CROMO - ХРОМ	DDA325CR P 1.34
NICKEL LUCIDO - POLISHED NICKEL - POLIERNICKEL NICKEL POLI - NIQUEL BRILLANTE - НИКЕЛЬ БЛЕСТЯЩИЙ	DDA325NKS P 3.19
NICKEL SATINATO - SATIN NICKEL - SATINNICKEL NICKEL SATINÉ - NIQUEL SATINADO - НИКЕЛЬ САТИНИРОВАННЫЙ	DDA325NKSA P 3.19
ORO CHIARO - LIGHT GOLD - HELLGOLD OR CLAIR - ORO CLARO - СВЕТЛОЕ ЗОЛОТО	DDA325 P 3.19



SIFONE PER BIDE E LAVABO
TUBULAR TRAP FOR BIDE AND BASIN
RÖHRENSIPHON FÜR BIDE UND WASCHBECKEN
SIPHON POUR BIDE ET LAVABO
SIFÓN PARA BIDE Y LAVABO
СИФОН ДЛЯ БИДЕ И РАКОВИНЫ

G: 1 1/4"

ANTICO RAME - ANTIQUE COPPER ANTIK KUPFER - ANTIQUE CUIVRE - COBRE ENVEJECIDO - АНТИЧНАЯ МЕДЬ	GH554AR P 5.74
CROMO - CHROME - CHROM CHROME - CROMO - ХРОМ	GH554CR P 1.34
NICKEL LUCIDO - POLISHED NICKEL - POLIERNICKEL NICKEL POLI - NIQUEL BRILLANTE - НИКЕЛЬ БЛЕСТЯЩИЙ	GH554NKS P 3.19
NICKEL SATINATO - SATIN NICKEL - SATINNICKEL NICKEL SATINÉ - NIQUEL SATINADO - НИКЕЛЬ САТИНИРОВАННЫЙ	GH554NKSA P 3.19
ORO CHIARO - LIGHT GOLD - HELLGOLD OR CLAIR - ORO CLARO - СВЕТЛОЕ ЗОЛОТО	GH554 P 3.19

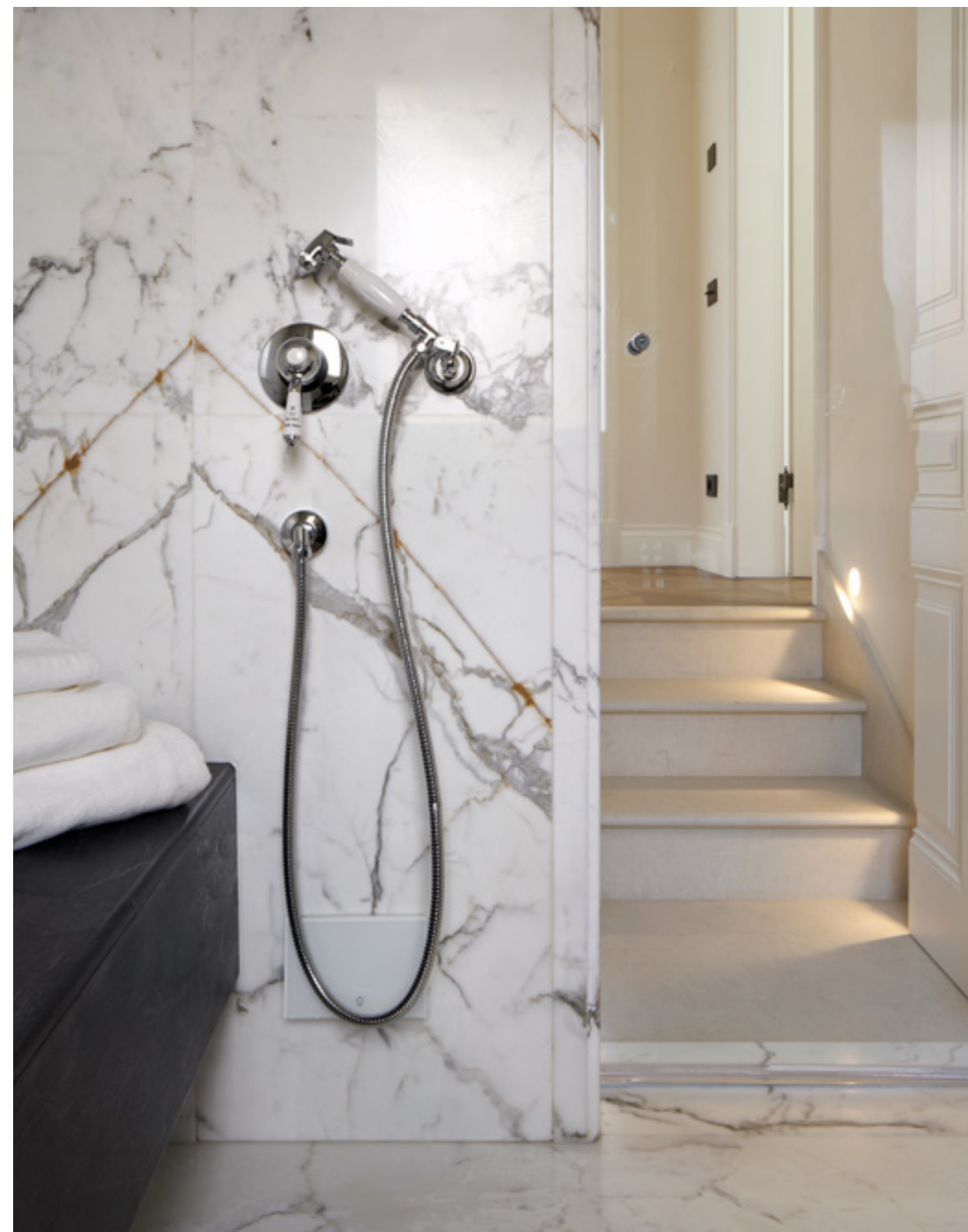

SHOWER SETS

COMPOSIZIONI DOCCIA
DUSCHKOMBINATIONEN
COMPOSITION DOUCHE
COMPOSICIONES DE DUCHA
ДУШЕВЫЕ НАБОРЫ

SUGGESTED CONFIGURATIONS
COMPOSIZIONI CONSIGLIATE
EMPFOHLENE KOMBINATIONEN
COMPOSITION CONSEILLÉE
COMPOSICIONES RECOMENDADAS
РЕКОМЕНДУЕМЫЕ НАБОРЫ

SHOWER SETS - COMPOSITION A



cm L: 20 x H: 104,9 x D: 59,4
L: 7 7/8" x H: 41 2/7" x D: 23 2/5"

SOFFIONE DOCCIA CON DISCO ANTICALCARE (CM 20) CON TUBO ESTERNO PER MARM74 - MARK618 - MARM74BD - MARK618BD - MARM60 - HUF84 - MARD72
EXTERNAL FIXED TUBE AND RUB CLEAN SHOWER ROSE (20 CM) FOR MARM74 - MARK618 - MARM74BD - MARK618BD - MARM60 - HUF84 - MARD72
KOPFBRAUSE MIT ANTIKALKSCHEIBE (20 CM) MIT AUSSENROHR FÜR MARM74 - MARK618 - MARM74BD - MARK618BD - MARM60 - HUF84 - MARD72
POMME DOUCHE AVEC DISQUE ANTICALCAIRE (20 CM) AVEC TUBE EXTERNE POUR MARM74 - MARK618 - MARM74BD - MARK618BD - MARM60 - HUF84 - MARD72
CABEZAL DUCHA CON DISCO ANTICALCAREO (20 CM) CON TUBO EXTERIOR PARA MARM74 - MARK618 - MARM74BD - MARK618BD - MARM60 - HUF84 - MARD72
ДУШЕВАЯ ГОЛОВКА С ЗАЩИТОЙ ОТ НАКИПИ (20 CM) С НАРУЖНОЙ ТРУБОЙ ДЛЯ MARM74 - MARK618 - MARM74BD - MARK618BD - MARM60 - HUF84 - MARD72

ANTICO RAME - ANTIQUE COPPER - ANTIK KUPFER ANTIQUE CUIVRE - COBRE ENVEJECIDO - АНТИЧНАЯ МЕДЬ	MARK3183AR P 32.40
BRONZO - BRONZE - BRONZE BRONZE - BRONCE - БРОНЗА	MARK3183BR P 27.46
CROMO - CHROME - CHROM CHROME - CROMO - ХРОМ	MARK3183CR P 21.97
NICKEL LUCIDO - POLISHED NICKEL - POLIERNICKEL NICKEL POLI - NIQUEL BRILLANTE - НИКЕЛЬ БЛЕСТЯЩИЙ	MARK3183NK P 27.46
NICKEL NERO - BLACK NICKEL - SCHWARZ NICKEL NICKEL NOIR - NIQUEL NEGRO - ЧЕРНЫЙ НИКЕЛЬ	MARK3183NNE P 27.46
NICKEL SATINATO - SATIN NICKEL - SATINICKEL NICKEL SATINÉ - NIQUEL SATINADO - НИКЕЛЬ САТИНИРОВАННЫЙ	MARK3183NKSA P 30.21
ORO CHIARO - LIGHT GOLD - HELLGOLD OR CLAIR - ORO CLARO - СВЕТЛОЕ ЗОЛОТО	MARK3183 P 27.46
ORO ROSA - ROSE GOLD - ROSÉ GOLD OR ROSE - ORO ROSA - РОЗОВОЕ ЗОЛОТО	MARK3183OR P 27.46



cm L: 25,5 x H: 12 x D: 11,7
L: 10" x H: 4 5/7" x D: 4 3/5"

DEVIATORE SU TUBO ESTERNO CON DOCCETTA E FORCELLA
DIVERTER FOR TUBE WITH HANDSET AND HANDSET CRADLE
UMSCHALTER FÜR ROHR, HANDBRAUSE UND HALTERUNG
DEVIATEUR POUR TUBE EXTERNE AVEC DOUCHETTE ET FOURCHE
DESVIADOR PARA TUBO EXTERIOR CON TELEDUCHA Y HORQUILLA
РАСПРЕДЕЛИТЕЛЬ НА НАРУЖНОЙ ТРУБЕ С ЛЕЙКОЙ И ВИЛКОЙ

ANTICO RAME - ANTIQUE COPPER - ANTIK KUPFER ANTIQUE CUIVRE - COBRE ENVEJECIDO - АНТИЧНАЯ МЕДЬ	MARK618ARBBD P 35.78
BRONZO - BRONZE - BRONZE BRONZE - BRONCE - БРОНЗА	MARK618BRBD P 30.32
CROMO - CHROME - CHROM CHROME - CROMO - ХРОМ	MARK618CRBD P 22.60
NICKEL LUCIDO - POLISHED NICKEL - POLIERNICKEL NICKEL POLI - NIQUEL BRILLANTE - НИКЕЛЬ БЛЕСТЯЩИЙ	MARK618NKSBD P 30.32
NICKEL NERO - BLACK NICKEL - SCHWARZ NICKEL NICKEL NOIR - NIQUEL NEGRO - ЧЕРНЫЙ НИКЕЛЬ	MARK618NNEBD P 30.32
NICKEL SATINATO - SATIN NICKEL - SATINICKEL NICKEL SATINÉ - NIQUEL SATINADO - НИКЕЛЬ САТИНИРОВАННЫЙ	MARK618NKSABD P 33.35
ORO CHIARO - LIGHT GOLD - HELLGOLD OR CLAIR - ORO CLARO - СВЕТЛОЕ ЗОЛОТО	MARK618BD P 30.32
ORO ROSA - ROSE GOLD - ROSÉ GOLD OR ROSE - ORO ROSA - РОЗОВОЕ ЗОЛОТО	MARK618ORBBD P 30.32

DA ABBINARE CON:
TO BE COMBINED WITH / ZU KOMBINIEREN MIT
À ASSOCIER AU / A COMBINAR CON / ПОДХОДИТ К
MARK318 - MARK3182 - MARK3183



cm L: 20 x H: 20 x D: 15,5
L: 7 7/8" x H: 7 7/8" x D: 6 1/9"

GRUPPO DOCCIA MISCELATORE TERMOSTATICO
THERMOSTATIC SHOWER MIXER
DUSCHSATZ THERMOSTATISCHER MISCHER
GROUPE DOUCHE MITIGEUR THERMOSTATIQUE
GRUPO DUCHA MEZCLADORA TERMOSTÁTICO
КОМПЛЕКТ ДУШЕВОЙ ДЛЯ ТЕРМОСТАТИЧЕСКОГО СМЕСИТЕЛЯ

ANTICO RAME - ANTIQUE COPPER - ANTIK KUPFER ANTIQUE CUIVRE - COBRE ENVEJECIDO - АНТИЧНАЯ МЕДЬ	MARM74ARBBD P 44.56
BRONZO - BRONZE - BRONZE BRONZE - BRONCE - БРОНЗА	MARM74BRBD P 37.76
CROMO - CHROME - CHROM CHROME - CROMO - ХРОМ	MARM74CRBD P 35.28
NICKEL LUCIDO - POLISHED NICKEL - POLIERNICKEL NICKEL POLI - NIQUEL BRILLANTE - НИКЕЛЬ БЛЕСТЯЩИЙ	MARM74NKSBD P 37.76
NICKEL NERO - BLACK NICKEL - SCHWARZ NICKEL NICKEL NOIR - NIQUEL NEGRO - ЧЕРНЫЙ НИКЕЛЬ	MARM74NNEBD P 37.76
NICKEL SATINATO - SATIN NICKEL - SATINICKEL NICKEL SATINÉ - NIQUEL SATINADO - НИКЕЛЬ САТИНИРОВАННЫЙ	MARM74NKSABD P 41.54
ORO CHIARO - LIGHT GOLD - HELLGOLD OR CLAIR - ORO CLARO - СВЕТЛОЕ ЗОЛОТО	MARM74BD P 37.76
ORO ROSA - ROSE GOLD - ROSÉ GOLD OR ROSE - ORO ROSA - РОЗОВОЕ ЗОЛОТО	MARM74ORBBD P 37.76

PER MONTAGGIO ESTERNO ABBINARE AD ART. MARK318 - MARK3182 - MARK3183
FOR EXTERNAL ASSEMBLY COMBINE WITH ART. MARK318 - MARK3182 - MARK3183
FÜR AUFPUTZMONTAGE KOPPELN MIT ART. MARK318 - MARK3182 - MARK3183
POUR MONTAGE EXTERNE, À COMBINER AUX ARTICLES MARK318 - MARK3182 - MARK3183
PARA MONTAJE EXTERIOR JUNTAR A LOS ART. MARK318 - MARK3182 - MARK3183
ДЛЯ НАРУЖНОГО МОНТАЖА ПОДХОДИТ ИЗДЕЛИЕ ART. MARK318 - MARK3182 - MARK3183

SHOWER SETS - COMPOSITION A





cm L: 20 x H: 104,9 x D: 59,4
L: 7 7/8" x H: 41 2/7" x D: 23 2/5"

SOFFIONE DOCCIA (CM 20) CON TUBO ESTERNO Ø 18 MM PER MARM74 - MARK618 - MARM74BD - MARK618BD - MARM60 - HUF84 - MARD72
EXTERNAL FIXED TUBE Ø 18 MM AND SHOWER ROSE (20 CM) FOR MARM74 - MARK618 - MARM74BD - MARK618BD - MARM60 - HUF84 - MARD72
FESTER BRAUSEKOPF Ø 18 MM MIT AUSSENROHR (20 CM) FÜR MARM74 - MARK618 - MARM74BD - MARK618BD - MARM60 - HUF84 - MARD72
POMME DE DOUCHE (20 CM) AVEC TUBE EXTERNE Ø 18 MM POUR MARM74 - MARK618 - MARM74BD - MARK618BD - MARM60 - HUF84 - MARD72
CABEZA DUCHA (20 CM) CON TUBO EXTERIOR Ø 18 MM PARA MARM74 - MARK618 - MARM74BD - MARK618BD - MARM60 - HUF84 - MARD72
ДУШЕВАЯ ГОЛОВКА (20 CM) С НАРУЖНОЙ ТРУБОЙ Ø 18 MM ДЛЯ MARM74 - MARK618 - MARM74BD - MARK618BD - MARM60 - HUF84 - MARD72

ANTICO RAME - ANTIQUE COPPER - ANTIK KUPFER ANTIQUE CUIVRE - COBRE ENVEJECIDO - АНТИЧНАЯ МЕДЬ	MARK3182AR P 27.01
BRONZO - BRONZE - BRONZE BRONZE - BRONCE - БРОНЗА	MARK3182BR P 22.89
CROMO - CHROME - CHROM CHROME - CROMO - ХРОМ	MARK3182CR P 18.31
NICKEL LUCIDO - POLISHED NICKEL - POLIERNICKEL NICKEL POLI - NIQUEL BRILLANTE - НИКЕЛЬ БЛЕСТЯЩИЙ	MARK3182NKS P 22.89
NICKEL NERO - BLACK NICKEL - SCHWARZ NICKEL NICKEL NOIR - NIQUEL NEGRO - ЧЕРНЫЙ НИКЕЛЬ	MARK3182NNE P 22.89
NICKEL SATINATO - SATIN NICKEL - SATINNICKEL NICKEL SATINÉ - NIQUEL SATINADO - НИКЕЛЬ САТИНИРОВАННЫЙ	MARK3182NKSA P 25.18
ORO CHIARO - LIGHT GOLD - HELLGOLD OR CLAIR - ORO CLARO - СВЕТЛОЕ ЗОЛОТО	MARK3182 P 22.89
ORO ROSA - ROSE GOLD - ROSÉ GOLD OR ROSE - ORO ROSA - РОЗОВОЕ ЗОЛОТО	MARK3182OR P 22.89



cm L: 25,5 x H: 12 x D: 11,7
L: 10" x H: 4 5/7" x D: 4 3/5"

DEVIATORE SU TUBO ESTERNO CON DOCCETTA E FORCELLA
DIVERTER FOR TUBE WITH HANDSET AND HANDSET CRADLE
UMSCHALTER FÜR ROHR, HANDBRAUSE UND HALTERUNG
DEVIATEUR POUR TUBE EXTERNE AVEC DOUCHETTE ET FOURCHE
DESVIADOR PARA TUBO EXTERIOR CON TELEDUCHA Y HORQUILLA
РАСПРЕДЕЛИТЕЛЬ НА НАРУЖНОЙ ТРУБЕ С ЛЕЙКОЙ И ВИЛКОЙ

ANTICO RAME - ANTIQUE COPPER - ANTIK KUPFER ANTIQUE CUIVRE - COBRE ENVEJECIDO - АНТИЧНАЯ МЕДЬ	MARK618AR P 35.62
BRONZO - BRONZE - BRONZE BRONZE - BRONCE - БРОНЗА	MARK618BR P 30.19
CROMO - CHROME - CHROM CHROME - CROMO - ХРОМ	MARK618CR P 22.18
NICKEL LUCIDO - POLISHED NICKEL - POLIERNICKEL NICKEL POLI - NIQUEL BRILLANTE - НИКЕЛЬ БЛЕСТЯЩИЙ	MARK618NKS P 30.19
NICKEL NERO - BLACK NICKEL - SCHWARZ NICKEL NICKEL NOIR - NIQUEL NEGRO - ЧЕРНЫЙ НИКЕЛЬ	MARK618NNE P 30.19
NICKEL SATINATO - SATIN NICKEL - SATINNICKEL NICKEL SATINÉ - NIQUEL SATINADO - НИКЕЛЬ САТИНИРОВАННЫЙ	MARK618NKSA P 33.21
ORO CHIARO - LIGHT GOLD - HELLGOLD OR CLAIR - ORO CLARO - СВЕТЛОЕ ЗОЛОТО	MARK618 P 30.19
ORO ROSA - ROSE GOLD - ROSÉ GOLD OR ROSE - ORO ROSA - РОЗОВОЕ ЗОЛОТО	MARK618OR P 30.19

DA ABBINARE CON:
TO BE COMBINED WITH / ZU KOMBINIEREN MIT
À ASSOCIER AU / A COMBINAR CON / ПОДХОДИТ К
MARK318 - MARK3182 - MARK3183



cm L: 20 x H: 20 x D: 15,5
L: 7 7/8" x H: 7 7/8" x D: 6 1/9"

GRUPPO DOCCIA MISCELATORE TERMOSTATICO
THERMOSTATIC SHOWER MIXER
DUSCHSATZ THERMOSTATISCHER MISCHER
GROUPE DOUCHE MITIGEUR THERMOSTATIQUE
GRUPO DUCHA MEZCLADORA TERMOSTÁTICO
КОМПЛЕКТ ДУШЕВОЙ ДЛЯ ТЕРМОСТАТИЧЕСКОГО СМЕСИТЕЛЯ

ANTICO RAME - ANTIQUE COPPER - ANTIK KUPFER ANTIQUE CUIVRE - COBRE ENVEJECIDO - АНТИЧНАЯ МЕДЬ	MARM74AR P 43.59
BRONZO - BRONZE - BRONZE BRONZE - BRONCE - БРОНЗА	MARM74BR P 36.94
CROMO - CHROME - CHROM CHROME - CROMO - ХРОМ	MARM74CR P 34.43
NICKEL LUCIDO - POLISHED NICKEL - POLIERNICKEL NICKEL POLI - NIQUEL BRILLANTE - НИКЕЛЬ БЛЕСТЯЩИЙ	MARM74NKS P 36.94
NICKEL NERO - BLACK NICKEL - SCHWARZ NICKEL NICKEL NOIR - NIQUEL NEGRO - ЧЕРНЫЙ НИКЕЛЬ	MARM74NNE P 36.94
NICKEL SATINATO - SATIN NICKEL - SATINNICKEL NICKEL SATINÉ - NIQUEL SATINADO - НИКЕЛЬ САТИНИРОВАННЫЙ	MARM74NKSA P 40.63
ORO CHIARO - LIGHT GOLD - HELLGOLD OR CLAIR - ORO CLARO - СВЕТЛОЕ ЗОЛОТО	MARM74 P 36.94
ORO ROSA - ROSE GOLD - ROSÉ GOLD OR ROSE - ORO ROSA - РОЗОВОЕ ЗОЛОТО	MARM74OR P 36.94

PER MONTAGGIO ESTERNO ABBINARE AD ART. MARK318 - MARK3182 - MARK3183
FOR EXTERNAL ASSEMBLY COMBINE WITH ART. MARK318 - MARK3182 - MARK3183
FÜR AUFPUTZMONTAGE KOPPELN MIT ART. MARK318 - MARK3182 - MARK3183
POUR MONTAGE EXTERNE, À COMBINER AUX ARTICLES MARK318 - MARK3182 - MARK3183
PARA MONTAJE EXTERIOR JUNTAR A LOS ART. MARK318 - MARK3182 - MARK3183
ДЛЯ НАРУЖНОГО МОНТАЖА ПОДХОДИТ ИЗДЕЛИЕ ART. MARK318 - MARK3182 - MARK3183



SHOWER SETS - COMPOSITION C



cm L: 13 x H: 104,9 x D: 55,9
L: 5 1/8" x H: 41 2/7" x D: 22"

SOFFIONE DOCCIA (CM 13) CON TUBO ESTERNO PER MARM74 - MARK618 - MARM74BD - MARK618BD - MARF60 - HUF84 - MARD72
EXTERNAL FIXED TUBE AND SHOWER ROSE (13 CM) FOR MARM74 - MARK618 - MARM74BD - MARK618BD - MARM60 - HUF84 - MARD72
FESTER BRAUSEKOPF MIT AUSSENROHR (13 CM) FÜR MARM74 - MARK618 - MARM74BD - MARK618BD - MARM60 - HUF84 - MARD72
POMME DE DOUCHE (13 CM) AVEC TUBE EXTERNE POUR MARM74 - MARK618 - MARM74BD - MARK618BD - MARM60 - HUF84 - MARD72
CABEZA DUCHA (13 CM) CON TUBO EXTERIOR PARA MARM74 - MARK618 - MARM74BD - MARK618BD - MARM60 - HUF84 - MARD72
ДУШЕВАЯ ГОЛОВКА (13 CM) С НАРУЖНОЙ ТРУБОЙ ДЛЯ MARM74 - MARK618 - MARM74BD - MARK618BD - MARM60 - HUF84 - MARD72

ANTICO RAME - ANTIQUE COPPER - ANTIK KUPFER ANTIQUE CUIVRE - COBRE ENVEJECIDO - АНТИЧНАЯ МЕДЬ	MARK318AR P 21.70
BRONZO - BRONZE - BRONZE BRONZE - BRONCE - БРОНЗА	MARK318BR P 18.39
CROMO - CHROME - CHROM CHROME - CROMO - ХРОМ	MARK318CR P 14.74
NICKEL LUCIDO - POLISHED NICKEL - POLIERNICKEL NICKEL POLI - NIQUEL BRILLANTE - НИКЕЛЬ БЛЕСТЯЩИЙ	MARK318NK P 18.39
NICKEL NERO - BLACK NICKEL - SCHWARZ NICKEL NICKEL NOIR - NIQUEL NEGRO - ЧЕРНЫЙ НИКЕЛЬ	MARK318NNE P 18.39
NICKEL SATINATO - SATIN NICKEL - SATINNICKEL NICKEL SATINÉ - NIQUEL SATINADO - НИКЕЛЬ САТИНИРОВАННЫЙ	MARK318NKSA P 20.23
ORO CHIARO - LIGHT GOLD - HELLGOLD OR CLAIR - ORO CLARO - СВЕТЛОЕ ЗОЛОТО	MARK318 P 18.39
ORO ROSA - ROSE GOLD - ROSÉ GOLD OR ROSE - ORO ROSA - РОЗОВОЕ ЗОЛОТО	MARK318OR P 18.39

SHOWER SETS - COMPOSITION C



cm L: 20 x H: 36,9 x D: 15,5
L: 7 7/8" x H: 14 1/2" x D: 6 1/9"

MISCELATORE TERMOSTATICO PER VASCA E DOCCIA
THERMOSTATIC MIXER FOR BATH AND SHOWER
THERMOSTATISCHER MISCHER FÜR BADEWANNE UND DUSCHE
MITIGEUR THERMOSTATIQUE POUR BAIGNOIRE ET DOUCHE
MEZCLADOS TERMOSTÁTICO PARA BAÑERA Y DUCHA
СМЕСИТЕЛЬ ТЕРМОСТАТИЧЕСКИЙ ДЛЯ ВАННЫ И ДУША

PER MONTAGGIO ESTERNO ABBINARE AD ART. MARK318 - MARK3182 - MARK3183 - MARK618
FOR EXTERNAL ASSEMBLY COMBINE WITH ART. MARK318 - MARK3182 - MARK3183 - MARK618
FÜR AUFPUTZMONTAGE KOPPELN MIT ART. MARK318 - MARK3182 - MARK3183 - MARK618
POUR MONTAGE EXTERNE, À COMBINER AUX ARTICLES MARK318 - MARK3182 - MARK3183 - MARK618
PARA MONTAJE EXTERIOR JUNTAR A LOS ART. MARK318 - MARK3182 - MARK3183 - MARK618
ДЛЯ НАРУЖНОГО МОНТАЖА ПОДХОДИТ ИЗДЕЛИЕ АРТ. MARK318 - MARK3182 - MARK3183 - MARK618



cm L: 25,5 x H: 12 x D: 11,7
L: 10" x H: 4 5/7" x D: 4 3/5"

DA ABBINARE CON:
TO BE COMBINED WITH / ZU KOMBINIEREN MIT
À ASSOCIER AU / A COMBINAR CON / ПОДХОДИТ К
MARK318 - MARK3182 - MARK3183

DEVIATORE SU TUBO ESTERNO CON DOCCETTA E FORCELLA
DIVERter FOR TUBE WITH HANDSET AND HANDSET CRADLE
UMSCHALTER FÜR ROHR, HANDBRAUSE UND HALTERUNG
DÉVIATEUR POUR TUBE EXTERNE AVEC DOUCHETTE ET FOURCHE
DESVIADOR PARA TUBO EXTERIOR CON TELEDUCHA Y HORQUILLA
РАСПРЕДЕЛИТЕЛЬ НА НАРУЖНОЙ ТРУБЕ С ЛЕЙКОЙ И ВИЛКОЙ

ANTICO RAME - ANTIQUE COPPER - ANTIK KUPFER ANTIQUE CUIVRE - COBRE ENVEJECIDO - АНТИЧНАЯ МЕДЬ	MARK618AR P 35.62
BRONZO - BRONZE - BRONZE BRONZE - BRONCE - БРОНЗА	MARK618BR P 30.19
CROMO - CHROME - CHROM CHROME - CROMO - ХРОМ	MARK618CR P 22.18
NICKEL LUCIDO - POLISHED NICKEL - POLIERNICKEL NICKEL POLI - NIQUEL BRILLANTE - НИКЕЛЬ БЛЕСТЯЩИЙ	MARK618NKS P 30.19
NICKEL NERO - BLACK NICKEL - SCHWARZ NICKEL NICKEL NOIR - NIQUEL NEGRO - ЧЕРНЫЙ НИКЕЛЬ	MARK618NNE P 30.19
NICKEL SATINATO - SATIN NICKEL - SATINNICKEL NICKEL SATINÉ - NIQUEL SATINADO - НИКЕЛЬ САТИНИРОВАННЫЙ	MARK618NKSA P 33.21
ORO CHIARO - LIGHT GOLD - HELLGOLD OR CLAIR - ORO CLARO - СВЕТЛОЕ ЗОЛОТО	MARK618 P 30.19
ORO ROSA - ROSE GOLD - ROSÉ GOLD OR ROSE - ORO ROSA - РОЗОВОЕ ЗОЛОТО	MARK618OR P 30.19

SHOWER SETS - COMPOSITION D



ANTICO RAME - ANTIQUE COPPER - ANTIK KUPFER ANTIQUE CUIVRE - COBRE ENVEJECIDO - АНТИЧНАЯ МЕДЬ	AQK3AR P 14.07
BRONZO - BRONZE - BRONZE BRONZE - BRONCE - БРОНЗА	AQK3BR P 11.93
CROMO - CHROME - CHROM CHROME - CROMO - ХРОМ	AQK3CR P 8.18
NICKEL LUCIDO - POLISHED NICKEL - POLIERNICKEL NICKEL POLI - NIQUEL BRILLANTE - НИКЕЛЬ БЛЕСТЯЩИЙ	AQK3NK P 11.93
NICKEL NERO - BLACK NICKEL - SCHWARZ NICKEL NICKEL NOIR - NIQUEL NEGRO - ЧЕРНЫЙ НИКЕЛЬ	AQK3NNE P 11.93
NICKEL SATINATO - SATIN NICKEL - SATINNICKEL NICKEL SATINÉ - NIQUEL SATINADO - НИКЕЛЬ САТИНИРОВАННЫЙ	AQK3NKSA P 13.12
ORO CHIARO - LIGHT GOLD - HELLGOLD OR CLAIR - ORO CLARO - СВЕТЛОЕ ЗОЛОТО	AQK3 P 11.93
ORO ROSA - ROSE GOLD - ROSÉ GOLD OR ROSE - ORO ROSA - РОЗОВОЕ ЗОЛОТО	AQK3OR P 11.93

cm L: 13 x H: MAX 104,9 x D: 55,9
L: 6 1/9" x H: MAX 47 1/4" x D: 14 2/5"

SOFFIONE DOCCIA (CM 15) CON TUBO ESTERNO PER MARD72-HUF84
EXTERNAL FIXED TUBE AND SHOWER ROSE (15 CM) FOR MARD72-HUF84
FESTER BRAUSEKOPF MIT AUSSENROHR (15 CM) FÜR MARD72-HUF84
POMME DE DOUCHE (15 CM) AVEC TUBE EXTERNE POUR MARD72-HUF84
CABEZA DUCHA (15 CM) CON TUBO EXTERIOR PARA MARD72-HUF84
ДУШЕВАЯ ГОЛОВКА (15 CM) С НАРУЖНОЙ ТРУБОЙ ДЛЯ MARD72-HUF84

SHOWER SETS - COMPOSITION E



ANTICO RAME - ANTIQUE COPPER - ANTIK KUPFER ANTIQUE CUIVRE - COBRE ENVEJECIDO - АНТИЧНАЯ МЕДЬ	AQK320AR P 15.92
BRONZO - BRONZE - BRONZE BRONZE - BRONCE - БРОНЗА	AQK320BR P 13.49
CROMO - CHROME - CHROM CHROME - CROMO - ХРОМ	AQK320CR P 9.42
NICKEL LUCIDO - POLISHED NICKEL - POLIERNICKEL NICKEL POLI - NIQUEL BRILLANTE - НИКЕЛЬ БЛЕСТЯЩИЙ	AQK320NK P 13.49
NICKEL NERO - BLACK NICKEL - SCHWARZ NICKEL NICKEL NOIR - NIQUEL NEGRO - ЧЕРНЫЙ НИКЕЛЬ	AQK320NNE P 13.49
NICKEL SATINATO - SATIN NICKEL - SATINNICKEL NICKEL SATINÉ - NIQUEL SATINADO - НИКЕЛЬ САТИНИРОВАННЫЙ	AQK320NKSA P 14.84
ORO CHIARO - LIGHT GOLD - HELLGOLD OR CLAIR - ORO CLARO - СВЕТЛОЕ ЗОЛОТО	AQK320 P 13.49
ORO ROSA - ROSE GOLD - ROSÉ GOLD OR ROSE - ORO ROSA - РОЗОВОЕ ЗОЛОТО	AQK320OR P 13.49

cm L: 20,5 x H: MAX 120 x D: 39
L: 8 1/9" x H: MAX 47 1/7" x D: 15 3/8"

SOFFIONE DOCCIA (CM 20) C/TUBO ESTERNO Ø 15 MM PER MARD72-HUF84
EXTERNAL FIXED TUBE Ø 15 MM AND SHOWER ROSE (20 CM) FOR MARD72-HUF84
FESTER BRAUSEKOPF Ø 15 MM MIT AUSSENROHR (20 CM) FÜR MARD72-HUF84
POMME DE DOUCHE (20 CM) AVEC TUBE EXTERNE Ø 15 MM POUR MARD72-HUF84
CABEZA DUCHA (20 CM) CON TUBO EXTERIOR Ø 15 MM PARA MARD72-HUF84
ДУШЕВАЯ ГОЛОВКА (20 CM) С НАРУЖНОЙ ТРУБОЙ Ø 15 MM ДЛЯ MARD72-HUF84



ANTICO RAME - ANTIQUE COPPER - ANTIK KUPFER ANTIQUE CUIVRE - COBRE ENVEJECIDO - АНТИЧНАЯ МЕДЬ	MARD72AR P 18.10
BRONZO - BRONZE - BRONZE BRONZE - BRONCE - БРОНЗА	MARD72BR P 15.34
CROMO - CHROME - CHROM CHROME - CROMO - ХРОМ	MARD72CR P 11.76
NICKEL LUCIDO - POLISHED NICKEL - POLIERNICKEL NICKEL POLI - NIQUEL BRILLANTE - НИКЕЛЬ БЛЕСТЯЩИЙ	MARD72NKS P 15.34
NICKEL NERO - BLACK NICKEL - SCHWARZ NICKEL NICKEL NOIR - NIQUEL NEGRO - ЧЕРНЫЙ НИКЕЛЬ	MARD72NNE P 15.34
NICKEL SATINATO - SATIN NICKEL - SATINNICKEL NICKEL SATINÉ - NIQUEL SATINADO - НИКЕЛЬ САТИНИРОВАННЫЙ	MARD72NKSA P 16.87
ORO CHIARO - LIGHT GOLD - HELLGOLD OR CLAIR - ORO CLARO - СВЕТЛОЕ ЗОЛОТО	MARD72 P 15.34
ORO ROSA - ROSE GOLD - ROSÉ GOLD OR ROSE - ORO ROSA - РОЗОВОЕ ЗОЛОТО	MARD72OR P 15.34

cm L: 20 x H: 15,3 x D: 14
L: 7 7/8" x H: 6" x D: 5 1/2"

MISCELATORE A DISCO CERAMICO
CERAMIC DISC SHOWER MIXER
THERMOSTATISCHER MIXER MIT KERAMIKSCHEIBE
MITIGEUR À DISQUE CÉRAMIQUE
MEZCLADORA A DISCO CERÁMICO
СМЕСИТЕЛЬ С КЕРАМИЧЕСКИМ ДИСКОМ

PER MONTAGGIO ESTERNO ABBINARE AD ART. AQK3 - AQK320 - MARK318 - MARK3182 - MARK3183
FOR EXTERNAL ASSEMBLY COMBINE WITH ART. AQK3 - AQK320 - MARK318 - MARK3182 - MARK3183
FÜR AUFPUTZMONTAGE KOPPELN MIT ART. AQK3 - AQK320 - MARK318 - MARK3182 - MARK3183
POUR MONTAGE EXTERNE, À COMBINER AUX ARTICLES AQK3 - AQK320 - MARK318 - MARK3182 - MARK3183
PARA MONTAJE EXTERIOR JUNTAR A LOS ART. AQK3 - AQK320 - MARK318 - MARK3182 - MARK3183
ДЛЯ НАРУЖНОГО МОНТАЖА ПОДХОДИТ ИЗДЕЛИЕ АРТ. AQK3 - AQK320 - MARK318 - MARK3182 - MARK3183



ANTICO RAME - ANTIQUE COPPER - ANTIK KUPFER ANTIQUE CUIVRE - COBRE ENVEJECIDO - АНТИЧНАЯ МЕДЬ	HUF84AR P 30.46
BRONZO - BRONZE - BRONZE BRONZE - BRONCE - БРОНЗА	HUF84BR P 25.81
CROMO - CHROME - CHROM CHROME - CROMO - ХРОМ	HUF84CR P 18.76
NICKEL LUCIDO - POLISHED NICKEL - POLIERNICKEL NICKEL POLI - NIQUEL BRILLANTE - НИКЕЛЬ БЛЕСТЯЩИЙ	HUF84NK P 25.81
NICKEL NERO - BLACK NICKEL - SCHWARZ NICKEL NICKEL NOIR - NIQUEL NEGRO - ЧЕРНЫЙ НИКЕЛЬ	HUF84NNE P 25.81
NICKEL SATINATO - SATIN NICKEL - SATINNICKEL NICKEL SATINÉ - NIQUEL SATINADO - НИКЕЛЬ САТИНИРОВАННЫЙ	HUF84NKSA P 28.39
ORO CHIARO - LIGHT GOLD - HELLGOLD OR CLAIR - ORO CLARO - СВЕТЛОЕ ЗОЛОТО	HUF84 P 25.81
ORO ROSA - ROSE GOLD - ROSÉ GOLD OR ROSE - ORO ROSA - РОЗОВОЕ ЗОЛОТО	HUF84OR P 25.81

cm L: 17,3 x H: 19,7 x D: 13,2
L: 6 4/5" x H: 7 3/4" x D: 5 1/5"

GRUPPO DOCCIA MISCELATORE TERMOSTATICO ESTERNO
EXTERNAL SHOWER THERMOSTATIC MIXER
DUSCHSATZ THERMOSTATISCHER MISCHER
GROUPE DOUCHE MITIGEUR THERMOSTATIQUE EXTERNE
GRUPO DUCHA MEZCLADORA THERMOSTÁTICO EXTERIOR
КОМПЛЕКТ ДУШЕВОЙ ДЛЯ НАРУЖНОГО ТЕРМОСТАТИЧЕСКОГО СМЕСИТЕЛЯ

PER MONTAGGIO ABBINARE AD ART. AQK3 - AQK320 - MARK318 - MARK3182 - MARK3183
FOR ASSEMBLY COMBINE WITH ART. AQK3 - AQK320 - MARK318 - MARK3182 - MARK3183
FÜR MONTAGE KOPPELN MIT ART. AQK3 - AQK320 - MARK318 - MARK3182 - MARK3183
POUR MONTAGE, À COMBINER AUX ARTICLES AQK3 - AQK320 - MARK318 - MARK3182 - MARK3183
PARA MONTAJE JUNTAR A LOS ART. AQK3 - AQK320 - MARK318 - MARK3182 - MARK3183
ДЛЯ МОНТАЖА ПОДХОДИТ ИЗДЕЛИЕ АРТ. AQK3 - AQK320 - MARK318 - MARK3182 - MARK3183

SHOWER SETS - COMPOSITION F



SOFFIONE E BRACCIO
SHOWER ROSE AND ARM
BRAUSEKOPF UND ARME
POMME DE DOUCHE ET BRAS
CABEZA DUCHA Y BRAZO
ДУШЕВАЯ ГОЛОВКА И КРОНШТЕЙН

ANTICO RAME - ANTIQUE COPPER - ANTIK KUPFER ANTIQUÉ CUIVRE - COBRE ENVEJECIDO - АНТИЧНАЯ МЕДЬ	2TIME240AR P 33.57
BRONZO - BRONZE - BRONZE BRONZE - BRONCE - БРОНЗА	2TIME240BR P 28.45
CROMO - CHROME - CHROM CHROME - CROMO - ХРОМ	2TIME240CR P 18.63
NICKEL LUCIDO - POLISHED NICKEL - POLIERNICKEL NICKEL POLI - NIQUEL BRILLANTE - НИКЕЛЬ БЛЕСТЯЩИЙ	2TIME240NK P 28.45
NICKEL NERO - BLACK NICKEL - SCHWARZ NICKEL NICKEL NOIR - NIQUEL NEGRO - ЧЕРНЫЙ НИКЕЛЬ	2TIME240NNE P 28.45
NICKEL SATINATO - SATIN NICKEL - SATINICKEL NICKEL SATINÉ - NIQUEL SATINADO - НИКЕЛЬ САТИНИРОВАННЫЙ	2TIME240NKSA P 31.30
ORO CHIARO - LIGHT GOLD - HELLGOLD OR CLAIR - ORO CLARO - СВЕТЛОЕ ЗОЛОТО	2TIME240OT P 28.45
ORO ROSA - ROSE GOLD - ROSÉ GOLD OR ROSE - ORO ROSA - РОЗОВОЕ ЗОЛОТО	2TIME240OR P 28.45

cm L: 18 x H: 12 x D: 37
L: 7 1/9" x H: 4 5/7" x D: 14 4/7"



MISCELATORE TERMOSTATICO A 2 VIE DA INCASSO
RECESSED THERMOSTATIC MIXER WITH TWO WAY DIVERTER
EINBAU THERMOSTATISCHE MISCHBATTERIE MIT ZWEI-WEGE-UMLEITER
MITIGEUR THERMOSTATIQUE ENCASTRÉ AVEC SÉLECTEUR À DEUX VOIES
MEZCLADORA TERMOSTÁTICA CON DESVIADOR DE DOS VIAS PARA ENCAJE
СМЕСИТЕЛЬ ТЕРМОСТАТИЧЕСКИЙ С ПЕРЕКЛЮЧАТЕЛЕМ НА 2 ВЫХОДА ВСТРОЕННЫЙ

CROMO - CHROME - CHROM CHROME - CROMO - ХРОМ	2TIME249CR P 30.45
NICKEL LUCIDO - POLISHED NICKEL - POLIERNICKEL NICKEL POLI - NIQUEL BRILLANTE - НИКЕЛЬ БЛЕСТЯЩИЙ	2TIME249NK P 39.90
NICKEL SATINATO - SATIN NICKEL - SATINICKEL NICKEL SATINÉ - NIQUEL SATINADO - НИКЕЛЬ САТИНИРОВАННЫЙ	2TIME249NKSA P 39.91
ORO CHIARO - LIGHT GOLD - HELLGOLD OR CLAIR - ORO CLARO - СВЕТЛОЕ ЗОЛОТО	2TIME249OT P 39.90

cm L: 30 x H: 17,5 x D: 8,5
L: 11 4/5" x H: 6 8/9" x D: 3 1/3"



ANTICO RAME - ANTIQUE COPPER - ANTIK KUPFER ANTIQUÉ CUIVRE - COBRE ENVEJECIDO - АНТИЧНАЯ МЕДЬ	2TIME241AR P 9.82
BRONZO - BRONZE - BRONZE BRONZE - BRONCE - БРОНЗА	2TIME241BR P 8.32
CROMO - CHROME - CHROM CHROME - CROMO - ХРОМ	2TIME241CR P 7.03
NICKEL LUCIDO - POLISHED NICKEL - POLIERNICKEL NICKEL POLI - NIQUEL BRILLANTE - НИКЕЛЬ БЛЕСТЯЩИЙ	2TIME241NK P 8.32
NICKEL NERO - BLACK NICKEL - SCHWARZ NICKEL NICKEL NOIR - NIQUEL NEGRO - ЧЕРНЫЙ НИКЕЛЬ	2TIME241NNE P 8.32
NICKEL SATINATO - SATIN NICKEL - SATINICKEL NICKEL SATINÉ - NIQUEL SATINADO - НИКЕЛЬ САТИНИРОВАННЫЙ	2TIME241NKSA P 9.15
ORO CHIARO - LIGHT GOLD - HELLGOLD OR CLAIR - ORO CLARO - СВЕТЛОЕ ЗОЛОТО	2TIME241OT P 8.32
ORO ROSA - ROSE GOLD - ROSÉ GOLD OR ROSE - ORO ROSA - РОЗОВОЕ ЗОЛОТО	UTC1432OR P 8.32

cm L: 22 x H: 18,5 x D: 5,5
L: 8 2/3" x H: 7 2/7" x D: 2 1/6"



DOCCEtta FLESSIBILE CON GANCIO A PARETE E PRESA ACQUA
SHOWER SET: LONG HOSE, HANDSET, WALL BRACKET AND WATER INTAKE
DUSCHSATZ: DUSCHSCHLAUCH, HANDBRAUSE, MAUERHAKEN UND WASSERKUPPLUNG
DOUCHETTE FLEXIBLE AVEC CROCHET MURAL ET PRISE D'EAU
TELEDUCHA FLEXIBLE CON GANCHO A PARED Y CONEXION
ЛЕЙКА С ГИБКИМ ШЛАНГОМ, ДЕРЖАТЕЛЕМ И ВЫПУСКОМ

SANITARYWARE / 624

- 626 _ BLUES COLLECTION
- 640 _ BOGART COLLECTION
- 642 _ CAMBRIDGE COLLECTION
- 644 _ CLASSICA COLLECTION
- 650 _ ETOILE COLLECTION
- 662 _ NEW ETOILE COLLECTION
- 672 _ NOBEL COLLECTION
- 674 _ OXFORD COLLECTION
- 682 _ ROSE COLLECTION
- 692 _ WESTMINSTER COLLECTION

ACCESSORIES FOR SANITARYWARE / 702

SANITARYWARE COLLECTIONS

COLLEZIONE SANITARI
KOLLEKTION SANITÄRE
COLLECTION SANITAIRES
COLLECCION SANITARIOS
САНИТАРНЫЕ КОЛЛЕКЦИИ



BLUES COLLECTION



**BLUES
BASIN**

LAVABO BLUES (1-3 FORI)
BLUES BASIN (1-3 TAP HOLES)
WASCHBECKEN BLUES (1-3 LÖCHER)
LAVABO BLUES (1-3 TROUS)
LAVABO BLUES (1-3 HUECOS)
РАКОВИНА BLUES (1-3 ОТВЕРСТИЯ)

IBLG(1-3)FBLUES
P 16.48

cm L: 71 x H: 25,5 x D: 56,5
L: 28" x H: 10" x D: 22 1/4"



**BLUES
PEDESTAL**

COLONNA
PEDESTAL
SÄULE
COLONNE
PEDESTAL
ПЬЕДЕСТАЛ

IBCOLBLUES
P 11.03

cm L: 30 x H: 64,5 x D: 30
L: 11 4/5" x H: 22 2/5" x D: 11 4/5"



**WIDE BLUES
DOUBLE BASIN**



LAVABO DOPPIO WIDE BLUES (1-3 FORI)
 WIDE BLUES DOUBLE BASIN (1-3 TAP HOLES)
 DOPPELWASCHBECKEN WIDE BLUES (1-3 LÖCHER)
 LAVABO DOUBLE WIDE BLUES (1-3 TROUS)
 LAVABO DOBLE WIDE BLUES (1-3 HUECOS)
 ДВОЙНАЯ РАКОВИНА WIDE BLUES (1-3 ОТВЕРСТИЯ)

BIANCO - WHITE
 WEISS - BLANC
 BLANCO - БЕЛАЯ

DEWDBLUES(1-3)FBI
 P 25.41

cm L: 124,5 x H: 26,5 x D: 56,5
 L: 49" x H: 10 3/7" x D: 22 1/4"

BROOKLYN



LAVABO DOPPIO WIDE BLUES (1-3 FORI) + COLONNE
 WIDE BLUES DOUBLE BASIN (1-3 TAP HOLES) + PEDESTAL (X2)
 DOPPELWASCHBECKEN WIDE BLUES (1-3 LÖCHER) + SÄULE (X2)
 LAVABO DOUBLE WIDE BLUES (1-3 TROUS) + COLONNE (X2)
 LAVABO DOBLE WIDE BLUES (1-3 HUECOS) + PEDESTAL (X2)
 ДВОЙНАЯ РАКОВИНА WIDE BLUES (1-3 ОТВЕРСТИЯ) +
 ПЬЕДЕСТАЛ (X2)

BIANCO - WHITE
 WEISS - BLANC
 BLANCO - БЕЛАЯ

DEBROOKLYN(1-3)FBI
 P 47.46

cm L: 124,5 x H: 88 x D: 56,5
 L: 49" x H: 34 2/3" x D: 22 1/4"





**BLUES
BIDET**

BIDET CON EROGAZIONE ESTERNA (1-3 FORI)
 BIDET WITH EXTERNAL IRRIGATION (1-3 TAP HOLES)
 BIDET MIT AUSSERLICHE R WASSERLIEFERUNG (1-3 LÖCHER)
 BIDET AVEC EVACUATION EXTERNE (1-3 TROUS)
 BIDÉ CON EVACUACION EXTERNA (1-3 HUECOS)
 БИДЕ С ВНЕШНИМ ИЗЛИВОМ (1-3 ОТВЕРСТИЯ)

IBBID(1-3)FBLUES
 P 16.48

cm L: 34,5 x H: 40 x D: 56,6
 L: 13 4/7" x H: 15 3/4" x D: 22 2/7"



**BLUES
BACK TO WALL W.C. PAN**

VASO BTW PER CASSETTA DA INCASSO
 BACK TO WALL W.C. PAN FOR IN-WALL CISTERN
 W.C. FÜR EINGEBAUTEN SPÜLKASTEN
 TOILETTES BTW POUR RÉSERVOIR ENCASTRABLE
 INODORO BTW PARA CISTERNA DE ENCAJE
 УНИТАЗ BTW ПОД ВСТРАИВАЕМЫЙ БАЧОК

IBWCBLUESBTW
 P 15.16

cm L: 35,6 x H: 40 x D: 51,8
 L: 14" x H: 15 3/4" x D: 20 2/5"



**BLUES
WALL-HUNG BIDET**

BIDET SOSPESO (1 FORO)
 WALL-HUNG BIDET (1 TAP HOLE)
 BIDET WANDHÄNGEND (1 LÖCHER)
 BIDET SUSPENDU (1 TROU)
 BIDÉ SUSPENDIDO (1 HUECO)
 БИДЕ ПОДВЕСНОЕ (1 ОТВЕРСТИЕ)

IBBID1FSBLUES
 P 14.12

cm L: 34 x H: 37,5 x D: 55,5
 L: 14" x H: 15 3/4" x D: 20 2/5"



**BLUES
WALL-HUNG W.C. PAN**

VASO SOSPESO
 WALL-HUNG W.C. PAN
 W.C. WANDHÄNGEND
 TOILETTE SUSPENDUE
 INODORO SUSPENDIDO
 УНИТАЗ ПОДВЕСНОЙ

IBWCBSBLUES
 P 14.12

cm L: 35,5 x H: 38 x D: 55,5
 L: 14" x H: 15" x D: 21 6/7"





**BLUES
HIGH LEVEL CISTERN**

CASSETTA ALTA
HIGH LEVEL CISTERN
HOCHHÄNGENDER SPÜLKASTEN
RÉSERVOIR HAUT
CISTERNA ALTA
БАЧОК ВЫСОКИЙ

IBCABLUES
P 12.41

cm L: 40,5 x H: 35,4 x D: 19,2
L: 16" x H: 14" x D: 7 5/9"



**HIGH LEVEL
CISTERN FITTINGS**

BATTERIA PER CASSETTA ALTA
HIGH LEVEL CISTERN FITTINGS
BATTERIE FÜR DEN HOCHHÄNGENDEN SPÜLKASTEN
ROBINETTERIE POUR RÉSERVOIR HAUT
MECANISMO PARA CISTERNA ALTA
СЛИВНОЙ МЕХАНИЗМ ДЛЯ ВЫСОКОГО БАЧКА

IBBATTBLUAL
P 4.78

**BLUES
HIGH LEVEL FLUSH PIPE**

TUBO ESTERNO PER CASSETTA ALTA
(CLIP DI SOSTEGNO E COLLETTORI)
HIGH LEVEL FLUSH PIPE
(WITH ATTACHMENT AND COLLECTORS)
ÄUSSERLICHE SPÜLLEITUNG FÜR DEN
HOCHHÄNGENDEN SPÜLKASTEN
TUBE EXTERNE POUR RÉSERVOIR HAUT
(CLIP DE SOUTIEN ET COLLECTEUR)
TUBO EXTERIOR PARA CISTERNA ALTA
(CLIP Y COLECTORES)
ПАТРУБОК ДЛЯ ВЫСОКОГО БАЧКА
(ЗАЖИМ-ДЕРЖАТЕЛЬ И КОЛЛЕКТОРЫ)

CROMO - CHROME
CHROM - CHROME
CROMO - XROM

IBACWESCR
P 6.90

ORO CHIARO - LIGHT GOLD
HELLGOLD - OR CLAIR
ORO CLARO - СВЕТЛОЕ ЗОЛОТО

IBACWESOT
P 10.23

NICKEL LUCIDO - POLISHED NICKEL
POLIERNICKEL - NICKEL POLI
NIQUEL BRILLANTE - НИКЕЛЬ БЛЕСТЯЩИЙ

IBACWESNKS
P 10.23

cm Ø: 3,5 x H: 149 (MAX)
Ø: 1 3/8" x H: 58 2/3" (MAX)

**BLUES
W.C. PAN**

VASO PER CASSETTA ALTA E MONOBLOCCO
W.C. PAN FOR HIGH LEVEL AND CLOSE COUPLED CISTERN
WC FÜR HOHEN SPÜLKASTEN UND FÜR WC-KOMBINATION
TOILETTE POUR RÉSERVOIR HAUT ET MONOBLOC
INODORO PARA CISTERNA ALTA Y MONOBLOQUE
УНИТАЗ ДЛЯ ВЕРХНЕГО И МОНОБЛОЧНОГО БАЧКА

IBWCBLUES
P 16.48

cm L: 35,7 x H: 43,7 x D: 65,3
L: 14" x H: 17 1/5" x D: 25 5/7"

**BLUES
PULL, CHAIN AND LEVER**

PULL, CATENA E LEVA PER CASSETTA ALTA
PULL, CHAIN AND LEVER FOR HIGH LEVEL CISTERN
PULL, KETTE UND HEBEL FÜR DEN HOCHHÄNGENDEN SPÜLKASTEN
PULL, CHAÎNE ET LEVIER POUR RÉSERVOIR HAUT
PULL, CADENA Y MANETA PARA CISTERNA ALTA
РУЧКА, ЦЕПОЧКА И РЫЧАГ ДЛЯ ВЫСОКОГО БАЧКА

CROMO - CHROME
CHROM - CHROME
CROMO - XROM

IBPCLWESCR
P 2.61

ORO CHIARO - LIGHT GOLD
HELLGOLD - OR CLAIR
ORO CLARO - СВЕТЛОЕ ЗОЛОТО

IBPCLWESOT
P 3.25

NICKEL LUCIDO - POLISHED NICKEL
POLIERNICKEL - NICKEL POLI
NIQUEL BRILLANTE - НИКЕЛЬ БЛЕСТЯЩИЙ

IBPCLWESNKS
P 3.25

**ACCESSORY FOR
PULL AND CHAIN**

ACCESSORIO PER PULL E CATENA
ACCESSORY FOR PULL AND CHAIN
ZUBEHÖR FÜR PULL UND KETTE
ACCESSOIRE POUR PULL ET CHAÎNE
COMPLEMENTO PARA PULL Y CATENA
АКСЕССУАР ДЛЯ РУЧКИ С ЦЕПОЧКОЙ

CROMO - CHROME
CHROM - CHROME
CROMO - XROM

DE1070CR
P 1.31

ORO CHIARO - LIGHT GOLD
HELLGOLD - OR CLAIR
ORO CLARO - СВЕТЛОЕ ЗОЛОТО

DE1070OT
P 1.73

NICKEL LUCIDO - POLISHED NICKEL
POLIERNICKEL - NICKEL POLI
NIQUEL BRILLANTE - НИКЕЛЬ БЛЕСТЯЩИЙ

DE1070NK
P 1.73

**BLUES
LEVER**

LEVETTA PER MONOBLOCCO
LEVER FOR CLOSE COUPLED CISTERN
HEBEL FÜR DEN BLOCKSPÜLKASTEN
MANETTE POUR RÉSERVOIR MONOBLOC
MANETA PARA CISTERNA MONOBLOQUE
РУЧКА ДЛЯ МОНОБЛОКА

CROMO - CHROME
CHROM - CHROME
CROMO - XROM

IBLEVASX/CR
P 1.95

ORO CHIARO - LIGHT GOLD
HELLGOLD - OR CLAIR
ORO CLARO - СВЕТЛОЕ ЗОЛОТО

IBLEVASX/OT
P 2.19

NICKEL LUCIDO - POLISHED NICKEL
POLIERNICKEL - NICKEL POLI
NIQUEL BRILLANTE - НИКЕЛЬ БЛЕСТЯЩИЙ

IBLEVASX/NK
P 2.19

cm L: 3,2 x H: 4,4 x D: 9,8
L: 1 1/4" x H: 1 3/4" x D: 3 6/7"

**BLUES
CLOSE COUPLED CISTERN**

CASSETTA MONOBLOCCO
CLOSE COUPLED CISTERN
BLOCKSPÜLKASTEN
RÉSERVOIR MONOBLOC
CISTERNA MONOBLOQUE
БАЧОК МОНОБЛОКА

IBCMBLUES
P 12.40

cm L: 40,5 x H: 35,5 x D: 19,2
L: 16" x H: 14" x D: 7 5/9"



FITTINGS FOR CLOSE COUPLED CISTERN

BATTERIA PER CASSETTA MONOBLOCCO
FITTINGS FOR CLOSE COUPLED CISTERN
BATTERIE FÜR DEN BLOCKSPÜLKASTEN
ROBINETTERIE POUR RÉSERVOIR MONOBLOC
MECANISMO PARA CISTERNA MONOBLOQUE
СЛИВНОЙ МЕХАНИЗМ ДЛЯ БАЧКА МОНОБЛОКА

IBBATT-CM/BLUES
P 4.78

DOUBLE



PLACCA DI COMANDO PER CASSETTA
PUSH BUTTON FLUSH PLATE FOR IN-WALL CISTERN
BETÄTIGUNGSPLATTE FÜR UNTERPUTZ-SPÜLKASTEN
PLAQUE DE DÉCLENCHEMENT POUR RÉSERVOIRE DE CHASSE ENCASTRÉ
PLACA DEL COMANDO PARA EL TIPO DE CISTERNA
КЛАВИША ДЛЯ БАЧКА GEBERIT

GEBERIT, UNICA+, KOMBIFIX, DUOFIX, UP320, SIGMA 8, SIGMA 12 O SIMILI
OR SIMILAR - ODER ÄHNLICH
OU SEMBLABLE - O SIMILAR - И АНАЛОГИЧНЫХ

cm L: 33 x H: 17 x D: 3
L: 13" x H: 6 3/4" x D: 1 1/8"

CROMO - CHROME
CHROM - CHROME
CROMO - XPOM

DEPLCR
P 12.32

ORO CHIARO - LIGHT GOLD
HELLGOLD - OR CLAIR
ORO CLARO - СВЕТЛОЕ ЗОЛОТО

DEPLOT
P 13.42

NICKEL LUCIDO - POLISHED NICKEL
POLIERNICKEL - NICKEL POLI
NIQUEL BRILLANTE - НИКЕЛЬ БЛЕСТЯЩИЙ

DEPLNKL
P 13.42

VI PREGHIAMO DI VERIFICARE LE COMPATIBILITÀ DELLA VOSTRA CASSETTA CON LA PLACCA DOUBLE
WE KINDLY ASK THAT YOU VERIFY THE COMPATIBILITY OF YOUR CISTERN WITH THE DOUBLE WALL PLAQUE
WIR BITTEN SIE DIE KOMPATIBILITÄT IHRES SPÜLKASTEN MIT DER BETÄTIGUNGSPLATTE DOUBLE ZU ÜBERPRÜFEN
NOUS VOUS DEMANDONS DE VERIFIER LA COMPATIBILITE DE VOTRE RESERVOIR AVEC LA PLAQUE DE DECLENCHEMENT DOUBLE
NOSOTROS RECOMENDAMOS QUE USTED VERIFIQUE LA COMPATIBILIDAD DE VUESTRA CISTERNA CON LA PLACA DOUBLE
ПРОСИМ УБЕДИТЬСЯ, ПОДХОДИТ ЛИ К ВАШЕМУ БАЧКУ КЛАВИША DOUBLE



BLUES SOLID OAK DARK STAINED SEAT

SEDILE QUERCIA MASSELLO TINTA SCURA
SOLID OAK SEAT, DARK STAINED
KLOSETTSITZ AUS MASSIVEM EICHENHOLZ
ABATTANT CHÈNE TEINTE FONCÉE
ASIENTO ENCINA TINTA OSCURA
СИДЕНЬЕ ИЗ МАССИВА ТЕМНОГО ДУБА С
КЛАССИЧЕСКИМ ОПУСКАНИЕМ

cm L: 36,5 x D: 41
L: 14 3/8" x D: 16 1/7"

CROMO - CHROME
CHROM - CHROME
CROMO - XPOM

3IBSEWENROCR
P 11.97

ORO CHIARO - LIGHT GOLD
HELLGOLD - OR CLAIR
ORO CLARO - СВЕТЛОЕ ЗОЛОТО

3IBSEWENRO
P 11.97

NICKEL LUCIDO - POLISHED NICKEL
POLIERNICKEL - NICKEL POLI
NIQUEL BRILLANTE - НИКЕЛЬ БЛЕСТЯЩИЙ

3IBSEWENRONK
P 11.97



BLUES SOLID OAK SEAT

SEDILE QUERCIA MASSELLO
SOLID OAK SEAT
KLUSETTSITZ AUS MASSIVEM EICHENHOLZ
ABATTANT CHÈNE MASSIF
ASIENTO ENCINA MACIZO
СИДЕНЬЕ ИЗ МАССИВА СВЕТЛОГО ДУБА С
КЛАССИЧЕСКИМ ОПУСКАНИЕМ

cm L: 36,5 x D: 41
L: 14 3/8" x D: 16 1/7"

CROMO - CHROME
CHROM - CHROME
CROMO - XPOM

3IBSEQUEROCR
P 11.97

ORO CHIARO - LIGHT GOLD
HELLGOLD - OR CLAIR
ORO CLARO - СВЕТЛОЕ ЗОЛОТО

3IBSEQUERO
P 11.97

NICKEL LUCIDO - POLISHED NICKEL
POLIERNICKEL - NICKEL POLI
NIQUEL BRILLANTE - НИКЕЛЬ БЛЕСТЯЩИЙ

3IBSEQUERONK
P 11.97



BLUES WHITE PAINTED SEAT IN MDF

SEDILE LISTRATO IN MDF VERNICIATO BIANCO
MDF STANDARD SEAT, WHITE PAINTED
WEISS LACKIERTER KLOSETTSITZ
ABATTANT VERNI BLANC
ASIENTO BLANCO
СИДЕНЬЕ ИЗ МДФ БЕЛОЕ С ПЛАВНЫМ ОПУСКАНИЕМ

cm L: 36,5 x D: 41
L: 14 3/8" x D: 16 1/7"

CROMO - CHROME
CHROM - CHROME
CROMO - XPOM

3IBSEBIAROCR
P 6.60

ORO CHIARO - LIGHT GOLD
HELLGOLD - OR CLAIR
ORO CLARO - СВЕТЛОЕ ЗОЛОТО

3IBSEBIARO
P 6.60

NICKEL LUCIDO - POLISHED NICKEL
POLIERNICKEL - NICKEL POLI
NIQUEL BRILLANTE - НИКЕЛЬ БЛЕСТЯЩИЙ

3IBSEBIARONK
P 6.60



**BLUES SOLID
MAHOGANY SEAT
GLOSSY FINISH**

SEDILE MOGANO MASSELLO LACCATO LUCIDO
SOLID MAHOGANY SEAT, GLOSSY FINISH
MASSIVER MAHAGONI WC-SITZ, GLÄNZEND LACKIERT
ABATTANT EN ACAJOU MASSIF LAQUÉ TRANSPARENT
ASIENTO DE CAOBA MACIZO LACADO BRILLO
СИДЕНЬЕ ИЗ МАССИВА КРАСНОГО ДЕРЕВА КРАШЕНОЕ
БЛЕСТЯЩЕЕ

cm L: 36,5 x D: 41
L: 14 3/8" x D: 16 1/7"

CROMO - CHROME
CHROM - CHROME
CROMO - ХРОМ P 8.20

ORO CHIARO - LIGHT GOLD
HELLGOLD - OR CLAIR
ORO CLARO - СВЕТЛОЕ ЗОЛОТО P 8.20

NICKEL LUCIDO - POLISHED NICKEL
POLIERNICKEL - NICKEL POLI
NIQUEL BRILLANTE - НИКЕЛЬ БЛЕСТЯЩИЙ P 8.20

3IBSEMOGLROCR
P 8.20

3IBSEMOGLROOT
P 8.20

3IBSEMOGLRONK
P 8.20



**BLUES
POLYESTER
SEAT**

SEDILE IN POLIESTERE
POLYESTER SEAT
SITZ AUS POLYESTER
SIEGE EN POLYESTER
ASIENTO DE POLIÉSTER
СИДЕНЬЕ ИЗ ПОЛИЭСТЕРА

cm L: 36,5 x D: 41
L: 14 3/8" x D: 16 1/7"

CROMO - CHROME
CHROM - CHROME
CROMO - ХРОМ P 3.42

ORO CHIARO - LIGHT GOLD
HELLGOLD - OR CLAIR
ORO CLARO - СВЕТЛОЕ ЗОЛОТО P 3.98

NICKEL LUCIDO - POLISHED NICKEL
POLIERNICKEL - NICKEL POLI
NIQUEL BRILLANTE - НИКЕЛЬ БЛЕСТЯЩИЙ P 3.98

SEDBIAROCR
P 3.42

SEDBIAROOT
P 3.98

SEDBIARONK
P 3.98

PURE WHITE
FANGO
WARM GREY
DARK GREY
DEEP BLACK

**BLUES
SEMI-GLOSS PAINTED
SEAT IN MDF**

SEDILE IN MDF LACCATO SEMI-LUCIDO NEI COLORI:
MDF SEAT, AVAILABLE IN THE FOLLOWING SEMI-GLOSS
COLOURS:
MDF WC-SITZ, ERHÄLTICH IN FOLGENDEN HALB-
GLÄNZENDEN FARBEN:
ABATTANT DISPONIBLE DANS LES COULEURS SUIVANTES
À HAUTE BRILLANCE:
ASIENTO DISPONIBLE EN LOS SIGUENTES COLORES
LACADOS BRILLO:
СИДЕНЬЕ ИЗ МДФ КРАШЕНОЕ, ПОЛУГЛЯНЦЕВОЕ, С
ПЛАВНЫМ ОПУСКАНИЕМ В СЛЕДУЮЩИХ ЦВЕТАХ:

cm L: 36,5 x D: 41
L: 14 3/8" x D: 16 1/7"

CROMO - CHROME
CHROM - CHROME
CROMO - ХРОМ P 7.58

ORO CHIARO - LIGHT GOLD
HELLGOLD - OR CLAIR
ORO CLARO - СВЕТЛОЕ ЗОЛОТО P 7.58

NICKEL LUCIDO - POLISHED NICKEL
POLIERNICKEL - NICKEL POLI
NIQUEL BRILLANTE - НИКЕЛЬ БЛЕСТЯЩИЙ P 7.58

P 7.58

P 7.58

P 7.58





BOGART COLLECTION



BOGART BASIN

LAVABO BOGART (1-3 FORI)
BOGART BASIN (1-3 TAP HOLES)
WASCHBECKEN BOGART (1-3 LÖCHER)
LAVABO BOGART (1-3 TROUS)
LAVABO BOGART (1-3 HUECOS)
РАКОВИНА BOGART (1-3 ОТВЕРСТИЯ)

IBLG(1-3)FBOG
P 16.28

cm L: 71 x H: 26,5 x D: 54,5
L: 28" x H: 10 3/7" x D: 21 4/9"

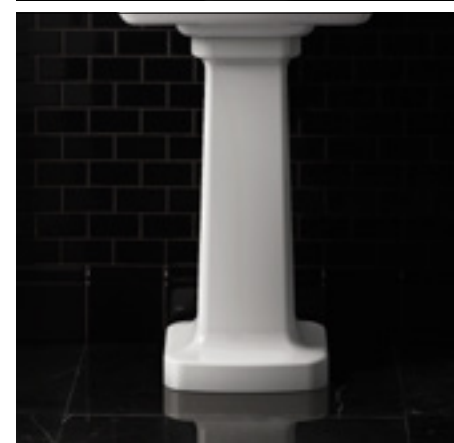

BOGART PEDESTAL

COLONNA
PEDESTAL
SÄULE
COLONNE
PEDESTAL
ПЬЕДЕСТАЛ

IBCOLBOG
P 10.40

cm L: 30 x H: 66 x D: 30
L: 11 4/5" x H: 26" x D: 11 4/5"

IL LAVABO BOGART SI ABBINA AL W.C. E AL BIDET BLUES
THE BOGART BASIN CAN BE COUPLED WITH THE BLUES SANITARY SERIES
DAS WASCHBECKEN BOGART WIRD NORMALERWEISE MIT WC UND BIDET DER SERIE BLUES
LE LAVABO BOGART PEUT ÊTRE ASSEMBLÉ AVEC LES SANITAIRES BLUES
EL LAVABO BOGART ES COMPATIBLE CON LOS SANITARIOS BLUES
РАКОВИНА BOGART ПОДХОДИТ ДЛЯ УНИТАЗА И БИДЕ СЕРИИ BLUES



CAMBRIDGE COLLECTION



CAMBRIDGE BASIN

LAVABO CAMBRIDGE (1-2-3 FORI)
CAMBRIDGE BASIN (1-2-3 TAP HOLES)
WASCHBECKEN CAMBRIDGE (1-2-3 LÖCHER)
LAVABO CAMBRIDGE (1-2-3 TROUS)
LAVABO CAMBRIDGE (1-2-3 HUECOS)
РАКОВИНА CAMBRIDGE (1-2-3 ОТВЕРСТИЯ)

IBLG(1-2-3)FCAM
P 16.55

cm L: 64 x H: 34 x D: 49
L: 25 1/5" x H: 13 3/8" x D: 19 2/7"



CAMBRIDGE PEDESTAL

COLONNA
PEDESTAL
SÄULE
COLONNE
PEDESTAL
ПЬЕДЕСТАЛ

IBCOLWIND
P 10.97

cm L: 32 x H: 62.4 x D: 29.5
L: 12 3/5" x H: 24 4/7" x D: 11 3/5"

IL LAVABO CAMBRIDGE SI ABBINA AL W.C. E AL BIDET OXFORD
THE CAMBRIDGE BASIN CAN BE COUPLED WITH THE OXFORD SANITARY SERIES
DAS WASCHBECKEN CAMBRIDGE WIRD NORMALERWEISE MIT WC UND BIDET DER SERIE OXFORD
LE LAVABO CAMBRIDGE PEUT ÊTRE ASSEMBLÉ AVEC LES SANITAIRES OXFORD
EL LAVABO CAMBRIDGE ES COMPATIBLE CON LOS SANITARIOS OXFORD
РАКОВИНА CAMBRIDGE ПОДХОДИТ ДЛЯ УНИТАЗА И БИДЕ СЕРИИ OXFORD



CLASSICA COLLECTION



CLASSICA BASIN

LAVABO CLASSICA (1-3 FORI)
 CLASSICA BASIN (1-3 TAP HOLES)
 WASHBECKEN CLASSICA (1-3 LÖCHER)
 LAVABO CLASSICA (1-3 TROUS)
 LAVABO CLASSICA (1-3 HUECOS)
 РАКОВИНА CLASSICA (1-3 ОТВЕРСТИЯ)

IBLG(1-3)FCLAS
 P 14.64

cm L: 70 x H: 19,5 x D: 52
 L: 27 5/9" x H: 7 2/3" x D: 20 1/2"



CLASSICA PEDESTAL

COLONNA
 PEDESTAL
 SÄULE
 COLONNE
 PEDESTAL
 ПЬЕДЕСТАЛ

IBCOLCLAS
 P 9.59

cm L: 24,5 x H: 63,5 x D: 18,5
 L: 9 2/3" x H: 25" x D: 7 2/7"



CLASSICA BIDET

BIDET CON EROGAZIONE ESTERNA (1-3 FORI)
 BIDET WITH EXTERNAL IRRIGATION (1-3 TAP HOLES)
 BIDET MIT ÄUSSERLICHE R WASSERLIEFERUNG (1-3 LÖCHER)
 BIDET AVEC ÉVACUATION EXTERNE (1-3 TROUS)
 BIDÉ CON EVACUACIÓN EXTERNA (1-3 HUECOS)
 БИДЕ С ВНЕШНИМ ИЗЛИВОМ (1-3 ОТВЕРСТИЯ)

IBBID(1-3)FCL
 P 14.64

cm L: 37 x H: 43 x D: 55,5
 L: 14 4/7" x H: 16 8/9" x D: 21 6/7"



CLASSICA BACK TO WALL W.C. PAN

VASO BTW PER CASSETTA DA INCASSO
 BACK TO WALL W.C. PAN FOR IN-WALL CISTERN
 W.C. FÜR EINGEBAUTEN SPÜLKASTEN
 TOILETTES BTW POUR RÉSERVOIR ENCASTRABLE
 INODORO BTW PARA CISTERNA DE ENCAJE
 УНИТАЗ BTW ПОД ВСТРАИВАЕМЫЙ БАЧОК

IBWCCLN
 P 14.64

cm L: 36,3 x H: 43 x D: 52,5
 L: 14 2/7" x H: 16 8/9" x D: 20 2/3"



CLASSICA W.C. PAN

VASO MONOBLOCCO
 W.C. PAN FOR CLOSE COUPLED CISTERN
 WC-KOMBINATION BODENSTEHEND
 TOILETTE MONOBLOC
 INODORO MONOBLOQUE
 МОНОБЛОЧНЫЙ УНИТАЗ

IBWCCL
 P 14.64

cm L: 36,3 x H: 43 x D: 66,3
 L: 14 2/7" x H: 16 8/9" x D: 26 1/9"



CLASSICA CLOSE COUPLED CISTERN

CASSETTA MONOBLOCCO CON BATTERIA
 CLOSE COUPLED CISTERN WITH FITTINGS
 BLOCKSPÜLKASTEN MIT BATTERIE
 RÉSERVOIR MONOBLOC AVEC ROBINETTERIE CISTERNA
 MONOBLOQUE CON MECANISMO
 БАЧОК МОНОБЛОКА СО СЛИВНЫМ МЕХАНИЗМОМ

IBCMCL
 P 13.88

cm L: 43 x H: 35,5 x D: 22,4
 L: 17" x H: 14" x D: 8 5/6"

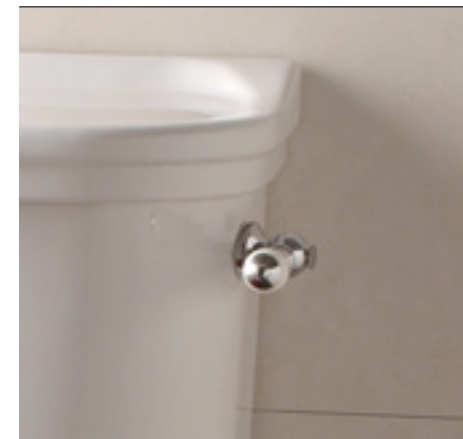

CLASSICA LEVER

LEVETTA PER MONOBLOCCO
 LEVER FOR CLOSE COUPLED CISTERN
 HEBEL FÜR DEN BLOCKSPÜLKASTEN
 MANETTE POUR RÉSERVOIR MONOBLOC
 MANETA PARA CISTERNA MONOBLOQUE
 РУЧКА ДЛЯ МОНОБЛОКА

CROMO - CHROME
 CHROM - CHROME
 CROMO - XPOM IB1042CPM
 P 1.95

ORO CHIARO - LIGHT GOLD
 HELLGOLD - OR CLAIR
 ORO CLARO - СВЕТЛОЕ ЗОЛОТО IB1042AGM
 P 2.19

NICKEL LUCIDO - POLISHED NICKEL
 POLIERNICKEL - NICKEL POLI
 NIQUEL BRILLANTE - НИКЕЛЬ БЛЕСТЯЩИЙ IB1042NKSM
 P 2.19

cm L: 3,2 x H: 4,4 x D: 9,8
 L: 1 1/4" x H: 1 3/4" x D: 3 6/7"



CLASSICA SOLID OAK DARK STAINED SEAT

SEDILE QUERCIA MASSELLO TINTA SCURA
 SOLID OAK SEAT, DARK STAINED
 KLOSETTSITZ AUS MASSIVEM EICHENHOLZ
 ABATTANT CHÊNE TEINTE FONCÉE
 ASIENTO ENCINA TINTA OSCURA
 СИДЕНЬЕ ИЗ МАССИВА ТЁМНОГО ДУБА С
 КЛАССИЧЕСКИМ ОПУСКАНИЕМ

CROMO - CHROME
 CHROM - CHROME
 CROMO - XPOM 3IBSEWENCLACR
 P 11.87

ORO CHIARO - LIGHT GOLD
 HELLGOLD - OR CLAIR
 ORO CLARO - СВЕТЛОЕ ЗОЛОТО 3IBSEWENCLAOT
 P 11.87

NICKEL LUCIDO - POLISHED NICKEL
 POLIERNICKEL - NICKEL POLI
 NIQUEL BRILLANTE - НИКЕЛЬ БЛЕСТЯЩИЙ 3IBSEWENCLANK
 P 11.87

cm L: 38 x D: 42
 L: 15" x D: 16 1/2"



CLASSICA WHITE PAINTED SEAT IN MDF

SEDILE LISTRATO IN MDF VERNICIATO BIANCO

MDF STANDARD SEAT, WHITE PAINTED
WEISS LACKIERTER KLOSETTSITZ
ABATTANT VERNI BLANC
ASIENTO BLANCO
СИДЕНЬЕ ИЗ МДФ БЕЛОЕ С ПЛАВНЫМ ОПУСКАНИЕМ

cm L: 38 x D: 42
L: 15" x D: 16 1/2"

CROMO - CHROME
CHROM - CHROME
CROMO - XROM 31BSEBIAWCLACR
P 6.51

ORO CHIARO - LIGHT GOLD
HELLGOLD - OR CLAIR
ORO CLARO - СВЕТЛОЕ ЗОЛОТО 31BSEBIAWCLAOT
P 6.51

NICKEL LUCIDO - POLISHED NICKEL
POLIERNICKEL - NICKEL POLI
NIQUEL BRILLANTE - НИКЕЛЬ БЛЕСТЯЩИЙ 31BSEBIAWCLANK
P 6.51

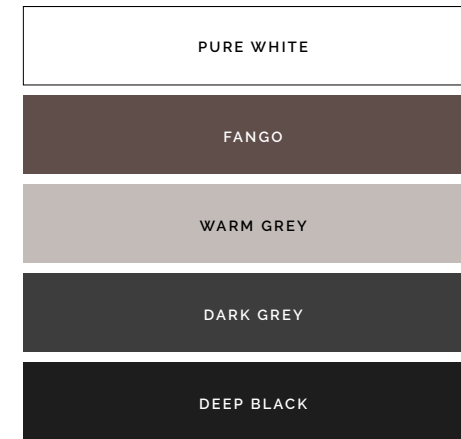

CLASSICA SEMI-GLOSS PAINTED SEAT IN MDF

SEDILE IN MDF LACCATO SEMI-LUCIDO NEI COLORI:
MDF SEAT, AVAILABLE IN THE FOLLOWING SEMI-GLOSS COLOURS:

MDF WC-SITZ, ERHÄLTICH IN FOLGENDEN HALB-GLÄNZENDEN FARBEN:
ABATTANT DISPONIBLE DANS LES COULEURS SUIVANTES À HAUTE BRILLANCE:
ASIENTO DISPONIBLE EN LOS SIGUIENTES COLORES LACADOS BRILLO:
СИДЕНЬЕ ИЗ МДФ КРАШЕНОЕ, ПОЛУГЛЯНЦЕВОЕ, С ПЛАВНЫМ ОПУСКАНИЕМ В СЛЕДУЮЩИХ ЦВЕТАХ:

cm L: 38 x D: 42
L: 15" x D: 16 1/2"

CROMO - CHROME
CHROM - CHROME
CROMO - XROM P 7.58

ORO CHIARO - LIGHT GOLD
HELLGOLD - OR CLAIR
ORO CLARO - СВЕТЛОЕ ЗОЛОТО P 7.58

NICKEL LUCIDO - POLISHED NICKEL
POLIERNICKEL - NICKEL POLI
NIQUEL BRILLANTE - НИКЕЛЬ БЛЕСТЯЩИЙ P 7.58



CLASSICA SOLID MAHOGANY SEAT

SEDILE MOGANO MASSELLO

SOLID MAHOGANY SEAT
MASSIVER MAHAGONI WC-SITZ
ABATTANT EN ACAJOU MASSIF
ASIENTO DE CAOBA MACIZO
СИДЕНЬЕ ИЗ МАССИВА КРАСНОГО ДЕРЕВА

cm L: 38 x D: 42
L: 15" x D: 16 1/2"

CROMO - CHROME
CHROM - CHROME
CROMO - XROM 31BSEMOGCLCR
P 8.20

ORO CHIARO - LIGHT GOLD
HELLGOLD - OR CLAIR
ORO CLARO - СВЕТЛОЕ ЗОЛОТО 31BSEMOGCL
P 8.20

NICKEL LUCIDO - POLISHED NICKEL
POLIERNICKEL - NICKEL POLI
NIQUEL BRILLANTE - НИКЕЛЬ БЛЕСТЯЩИЙ 31BSEMOGCLNK
P 8.20



DOUBLE

PLACCA DI COMANDO PER CASSETTA
PUSH BUTTON FLUSH PLATE FOR IN-WALL CISTERN
BETÄTIGUNGSPLATTE FÜR UNTERPUTZ-SPÜLKASTEN
PLAQUE DE DÉCLENCHEMENT POUR RÉSERVOIRE DE CHASSE ENCASTRÉ
PLACA DEL COMANDO PARA EL TIPO DE CISTERNA
КЛАВИША ДЛЯ БАЧКА GEBERIT

GEBERIT, UNICA+, KOMBIFIX, DUOFIX, UP320, SIGMA 8, SIGMA 12 O SIMILI
OR SIMILAR - ODER ÄHNLICH
OU SEMBLABLE - O SIMILAR - И АНАЛОГИЧНЫХ

cm L: 33 x H: 17 x D: 3
L: 13" x H: 6 3/4" x D: 1 1/8"

CROMO - CHROME
CHROM - CHROME
CROMO - XROM DEPLCR
P 12.32

ORO CHIARO - LIGHT GOLD
HELLGOLD - OR CLAIR
ORO CLARO - СВЕТЛОЕ ЗОЛОТО DEPLOTT
P 13.42

NICKEL LUCIDO - POLISHED NICKEL
POLIERNICKEL - NICKEL POLI
NIQUEL BRILLANTE - НИКЕЛЬ БЛЕСТЯЩИЙ DEPLNKL
P 13.42

VI PREGHIAMO DI VERIFICARE LE COMPATIBILITÀ DELLA VOSTRA CASSETTA CON LA PLACCA DOUBLE
WE KINDLY ASK THAT YOU VERIFY THE COMPATIBILITY OF YOUR CISTERN WITH THE DOUBLE WALL PLAQUE
WIR BITTEN SIE DIE KOMPATIBILITÄT IHRES SPÜLKASTEN MIT DER BETÄTIGUNGSPLATTE DOUBLE ZU ÜBERPRÜFEN
NOUS VOUS DEMANDONS DE VÉRIFIER LA COMPATIBILITÉ DE VOTRE RÉSERVOIR AVEC LA PLAQUE DE DÉCLENCHEMENT DOUBLE
NOSOTROS RECOMENDAMOS QUE USTED VERIFIQUE LA COMPATIBILIDAD DE VUESTRA CISTERNA CON LA PLACA DOUBLE
ПРОСИМ УБЕДИТЬСЯ, ПОДХОДИТ ЛИ К ВАШЕМУ БАЧКУ КЛАВИША DOUBLE



ETOILE COLLECTION



ETOILE BASIN

LAVABO ETOILE (1-3 FORI)
 ETOILE BASIN (1-3 TAP HOLES)
 WASCHECKEN ETOILE (1-3 LÖCHER)
 LAVABO ETOILE (1-3 TROUS)
 LAVABO ETOILE (1-3 HUECOS)
 РАКОВИНА ETOILE (1-3 ОТВЕРСТИЯ)

IBLG(1-3)FET
 P 15.10

cm L: 70 x H: 22 x D: 53
 L: 27 5/9" x H: 8 2/3" x D: 20 7/8"



ETOILE MEDIUM BASIN

LAVABO ETOILE MEDIO (1-3 FORI)
 ETOILE MEDIUM BASIN (1-3 TAP HOLES)
 MITTLERES WASCHECKEN ETOILE (1-3 LÖCHER)
 LAVABO MOYEN ETOILE (1-3 TROUS)
 LAVABO MEDIANO ETOILE (1-3 HUECOS)
 РАКОВИНА СРЕДНЯЯ ETOILE (1-3 ОТВЕРСТИЯ)

IBLM(1-3)FET
 P 11.94

cm L: 60 x H: 18 x D: 45.5
 L: 23 5/8" x H: 7 1/9" x D: 17 8/9"



ETOILE PEDESTAL

COLONNA
 PEDESTAL
 SÄULE
 COLONNE
 PEDESTAL
 ПЬЕДЕСТАЛ

IBCOLET
 P 9.94

cm L: 31 x H: 64,5 x D: 28,5
 L: 12 1/5" x H: 25 2/5" x D: 11 2/9"





**ETOILE
BIDET**

BIDET CON EROGAZIONE ESTERNA (1-3 FORI)
 BIDET WITH EXTERNAL IRRIGATION (1-3 TAP HOLES)
 BIDET MIT AUSSERLICHE R WASSERLIEFERUNG (1-3 LÖCHER)
 BIDET AVEC EVACUATION EXTERNE (1-3 TROUS)
 BIDÉ CON EVACUACION EXTERNA (1-3 HUECOS)
 БИДЕ С ВНЕШНИМ ИЗЛИВОМ (1-3 ОТВЕРСТИЯ)

IBBID(1-3)FET
 P 15.39

cm L: 33 x H: 38 x D: 54
 L: 13" x H: 15" x D: 21 1/4"



**ETOILE
WALL-HUNG BIDET**

BIDET SOSPESO (1 FORO)
 WALL-HUNG BIDET (1 TAP HOLE)
 BIDET WANDHÄNGEND (1 LÖCHER)
 BIDET SUSPENDU (1 TROU)
 BIDÉ SUSPENDIDO (1 HUECO)
 БИДЕ ПОДВЕСНОЕ (1 ОТВЕРСТИЕ)

IBBID(1)FSET
 P 14.59

cm L: 33 x H: 36,5 x D: 53,5
 L: 13" x H: 14 3/8" x D: 21"



**ETOILE
WALL-HUNG W.C. PAN**

VASO SOSPESO
 WALL-HUNG W.C. PAN
 W.C. WANDHÄNGEND
 TOILETTE SUSPENDUE
 INODORO SUSPENDIDO
 УНИТАЗ ПОДВЕСНОЙ

IBWCSET
 P 14.59

cm L: 38 x H: 37,8 x D: 55
 L: 15" x H: 14 7/8" x D: 21 2/3"



**ETOILE
BACK TO WALL W.C. PAN**

VASO BTW PER CASSETTA DA INCASSO
 BACK TO WALL W.C. PAN FOR IN-WALL CISTERN
 W.C. FÜR EINGEBAUTEN SPÜLKASTEN
 TOILETTES BTW POUR RÉSERVOIR ENCASTRABLE
 INODORO BTW PARA CISTERNA DE ENCAJE
 УНИТАЗ BTW ПОД ВСТРАИВАЕМЫЙ БАЧОК

IBWCETBTW
 P 15.10

cm L: 39 x H: 40 x D: 49
 L: 15 3/8" x H: 15 3/4" x D: 19 2/7"



**ETOILE
LOW LEVEL CISTERN**

CASSETTA BASSA
 LOW LEVEL CISTERN
 TIEFLIEGENDER SPÜLKASTEN
 RÉSERVOIR BAS
 CISTERNA BAJA
 БАЧОК НИЗКИЙ

IBCSET
 P 10.08

cm L: 44,5 x H: 40,5 x D: 22
 L: 17 1/2" x H: 16" x D: 8 2/3"



**ETOILE
LOW LEVEL FLUSH PIPE**

TUBO ESTERNO PER CASSETTA BASSA
 LOW LEVEL FLUSH PIPE
 ÄUSSERLICHE SPÜLLEITUNG FÜR
 DEN TIEFLIEGENDEN SPÜLKASTEN
 TUBE EXTERNE POUR RÉSERVOIR BAS
 TUBO EXTERIOR PARA CISTERNA BAJA
 ПАТРУБОК ДЛЯ НИЗКОГО БАЧКА

CROMO - CHROME
 CHROM - CHROME
 CROMO - ХРОМ

IB1042CP
 P 3.61

ORO CHIARO - LIGHT GOLD
 HELLGOLD - OR CLAIR
 ORO CLARO - СВЕТЛОЕ ЗОЛОТО

IB1042AG
 P 4.77

NICKEL LUCIDO - POLISHED NICKEL
 POLIERNICKEL - NICKEL POLI
 NIQUEL BRILLANTE - НИКЕЛЬ БЛЕСТЯЩИЙ

IB1042NKS
 P 4.77

cm Ø: 3,8 x H: 46,5 (MAX)
 Ø: 1 1/2" x H: 18 1/3" (MAX)



**ETOILE
W.C. PAN**

VASO PER CASSETTA ALTA E BASSA
 W.C. PAN FOR HIGH AND LOW LEVEL CISTERN
 WC FÜR SPÜLKASTEN HOCH UND TIEF
 TOILETTE POUR RÉSERVOIR HAUT ET BAS
 INODORO PARA CISTERNA ALTA Y BAJA
 УНИТАЗ ДЛЯ ВЕРХНЕГО И НИЖНЕГО БАЧКА

IBWCET
 P 15.39

cm L: 38 x H: 40 x D: 51
 L: 15" x H: 15 3/4" x D: 20"



**ETOILE LOW-LEVEL
CISTERN FITTINGS**

BATTERIA PER CASSETTA BASSA
 LOW LEVEL CISTERN FITTINGS
 BATTERIE FÜR DEN TIEFLIEGENDEN SPÜLKASTEN
 ROBINETTERIE POUR RÉSERVOIR BAS
 MECANISMO PARA CISTERNA BAJA
 СЛИВНОЙ МЕХАНИЗМ ДЛЯ НИЗКОГО БАЧКА

IBBATT-CB/ETOILE
 P 3.33



**ETOILE
LEVER**

LEVETTA PER CASSETTA BASSA
LEVER FOR LOW LEVEL CISTERN
HEBEL FÜR TIEFLIEGENDEN SPÜLKASTEN
MANETTE POUR RÉSERVOIR BAS
MANETA PARA CISTERNA BAJA
РУЧКА ДЛЯ НИЗКОГО БАЧКА

cm L: 3,2 x H: 4,4 x D: 9,8
L: 1 1/4" x H: 1 3/4" x D: 3 6/7"

CROMO - CHROME
CHROM - CHROME
CROMO - ХРОМ IBLEVADX/CR
P 1.95

ORO CHIARO - LIGHT GOLD
HELLGOLD - OR CLAIR
ORO CLARO - СВЕТЛОЕ ЗОЛОТО IBLEVADX/OT
P 2.19

NICKEL LUCIDO - POLISHED NICKEL
POLIERNICKEL - NICKEL POLI
NIQUEL BRILLANTE - НИКЕЛЬ БЛЕСТЯЩИЙ IBLEVADX/NK
P 2.19



**ETOILE
HIGH LEVEL CISTERN**

CASSETTA ALTA
HIGH LEVEL CISTERN
HOCHHÄNGENDER SPÜLKASTEN
RÉSERVOIR HAUT
CISTERNA ALTA
БАЧОК ВЫСОКИЙ

cm L: 45 x H: 40.5 x D: 22
L: 17 5/7" x H: 16" x D: 8 2/3"

IBCAET
P 11.35



**ETOILE
HIGH LEVEL FLUSH PIPE**

TUBO ESTERNO PER CASSETTA ALTA
(CLIP DI SOSTEGNO E COLLETTORI)
HIGH LEVEL FLUSH PIPE
(WITH ATTACHMENT AND COLLECTORS)
ÄUSSERLICHE SPÜLLEITUNG FÜR DEN
HOCHHÄNGENDEN SPÜLKASTEN
TUBE EXTERNE POUR RÉSERVOIR HAUT
(CLIP DE SOUTIEN ET COLLECTEUR)
TUBO EXTERIOR PARA CISTERNA ALTA
(CLIP Y COLECTORES)
ПАТРУБОК ДЛЯ ВЫСОКОГО БАЧКА
(ЗАЖИМ-ДЕРЖАТЕЛЬ И КОЛЛЕКТОРЫ)

cm Ø: 3,5 x H: 170 (MAX)
Ø: 1 3/8" x H: 67" (MAX)

CROMO - CHROME
CHROM - CHROME
CROMO - ХРОМ IB1043CP
P 6.50

ORO CHIARO - LIGHT GOLD
HELLGOLD - OR CLAIR
ORO CLARO - СВЕТЛОЕ ЗОЛОТО IB1043AG
P 9.33

NICKEL LUCIDO - POLISHED NICKEL
POLIERNICKEL - NICKEL POLI
NIQUEL BRILLANTE - НИКЕЛЬ БЛЕСТЯЩИЙ IB1043NK
P 9.33



**ETOILE
WHITE ORNATE BRACKETS**

STAFFE DECORATE
PER CASSETTA ALTA (PAIO)
WHITE ORNATE BRACKETS
FOR HIGH LEVEL CISTERN (PAIR)
DEKORIERTE BÜGEL FÜR DEN HOCHHÄNGENDER
SPÜLKASTEN (EIN PAAR)
ÉTRIERS DÉCORÉS POUR RÉSERVOIR HAUT (UNE PAIRE)
APOYOS DECORADOS PARA CISTERNA ALTA (PAR)
ДЕКОРАТИВНОЕ КРЕПЛЕНИЕ ДЛЯ
ВЫСОКОГО БАЧКА (2 ШТ.)

cm L: 12 x H: 25,5
L: 4 5/7" x H: 10"

IBSTWES
P 3.48



**ETOILE
PULL, CHAIN AND LEVER**

PULL, CATENA E LEVA PER CASSETTA ALTA
PULL, CHAIN AND LEVER FOR HIGH LEVEL CISTERN
PULL, KETTE UND HEBEL FÜR DEN HOCHHÄNGENDEN SPÜLKASTEN
PULL, CHAÎNE ET LEVIER POUR RÉSERVOIR HAUT
PULL, CADENA Y MANETA PARA CISTERNA ALTA
РУЧКА, ЦЕПОЧКА И РЫЧАГ ДЛЯ ВЫСОКОГО БАЧКА

CROMO - CHROME
CHROM - CHROME
CROMO - ХРОМ IB1043CPMC
P 2.61

ORO CHIARO - LIGHT GOLD
HELLGOLD - OR CLAIR
ORO CLARO - СВЕТЛОЕ ЗОЛОТО IB1043AGMC
P 3.25

NICKEL LUCIDO - POLISHED NICKEL
POLIERNICKEL - NICKEL POLI
NIQUEL BRILLANTE - НИКЕЛЬ БЛЕСТЯЩИЙ IB1043NKMC
P 3.25



**ACCESSORY FOR
PULL AND CHAIN**

ACCESSORIO PER PULL E CATENA
ACCESSORY FOR PULL AND CHAIN
ZUBEHÖR FÜR PULL UND KETTE
ACCESSOIRE POUR PULL ET CHAÎNE
COMPLEMENTO PARA PULL Y CATENA
АКСЕССУАР ДЛЯ РУЧКИ С ЦЕПОЧКОЙ

CROMO - CHROME
CHROM - CHROME
CROMO - ХРОМ DE1070CR
P 1.31

ORO CHIARO - LIGHT GOLD
HELLGOLD - OR CLAIR
ORO CLARO - СВЕТЛОЕ ЗОЛОТО DE1070OT
P 1.73

NICKEL LUCIDO - POLISHED NICKEL
POLIERNICKEL - NICKEL POLI
NIQUEL BRILLANTE - НИКЕЛЬ БЛЕСТЯЩИЙ DE1070NK
P 1.73



**HIGH LEVEL
CISTERN FITTINGS**

BATTERIA PER CASSETTA ALTA
HIGH LEVEL CISTERN FITTINGS
BATTERIE FÜR DEN HOCHHÄNGENDEN SPÜLKASTEN
ROBINETTERIE POUR RÉSERVOIR HAUT
MECANISMO PARA CISTERNA ALTA
СЛИВНОЙ МЕХАНИЗМ ДЛЯ ВЫСОКОГО БАЧКА

IBACCCAET
P 4.97



**ETOILE
W.C. PAN**

VASO MONOBLOCCO
W.C. PAN FOR CLOSE COUPLED CISTERN
WC-KOMBINATION BODENSTEHEND
TOILETTE MONOBLOC
INODORO MONOBLOQUE
МОНОБЛОЧНЫЙ УНИТАЗ

cm L: 38,4 x H: 44 x D: 67,5
L: 15 1/8" x H: 17 1/3" x D: 26 4/7"

IBWCETCM
P 15.86



**ETOILE
CLOSE COUPLED CISTERN**

CASSETTA MONOBLOCCO CON BATTERIA
CLOSE COUPLED CISTERN WITH FITTINGS
BLOCKSPÜLKASTEN MIT BATTERIE
RÉSERVOIR MONOBLOC AVEC ROBINETTERIE CISTERNA
MONOBLOQUE CON MECANISMO
БАЧОК МОНОБЛОКА СО СЛИВНЫМ МЕХАНИЗМОМ

IBCMET
P 15.47

cm L: 44,5 x H: 36,5 x D: 22
L: 17 1/2" x H: 14 3/8" x D: 8 2/3"



**ETOILE
LEVER**

LEVETTA PER MONOBLOCCO
LEVER FOR CLOSE COUPLED CISTERN
HEBEL FÜR DEN BLOCKSPÜLKASTEN
MANETTE POUR RÉSERVOIR MONOBLOC
MANETA PARA CISTERNA MONOBLOQUE
РУЧКА ДЛЯ МОНОБЛОКА

CROMO - CHROME
CHROM - CHROME
CROMO - ХРОМ

IBLEVASX/CR
P 1.95

ORO CHIARO - LIGHT GOLD
HELLGOLD - OR CLAIR
ORO CLARO - СВЕТЛОЕ ЗОЛОТО

IBLEVASX/OT
P 2.19

NICKEL LUCIDO - POLISHED NICKEL
POLIERNICKEL - NICKEL POLI
NIQUEL BRILLANTE - НИКЕЛЬ БЛЕСТЯЩИЙ

IBLEVASX/NK
P 2.19

cm L: 3,2 x H: 4,4 x D: 9,8
L: 1 1/4" x H: 1 3/4" x D: 3 6/7"



DOUBLE

PLACCA DI COMANDO PER CASSETTA
PUSH BUTTON FLUSH PLATE FOR IN-WALL CISTERN
BETÄTIGUNGSPLATTE FÜR UNTERPUTZ-SPÜLKASTEN
PLAQUE DE DÉCLENCHEMENT POUR RÉSERVOIRE DE
CHASSE ENCASTRÉ
PLACA DEL COMANDO PARA EL TIPO DE CISTERNA
КЛАВИША ДЛЯ БАЧКА GEBERIT

CROMO - CHROME
CHROM - CHROME
CROMO - ХРОМ

DEPLCR
P 12.32

**GEBERIT, UNICA+, KOMBIFIX,
DUOFIX, UP320, SIGMA 8, SIGMA 12 O SIMILI**
OR SIMILAR - ODER ÄHNLICH
OU SEMBLABLE - O SIMILAR - И АНАЛОГИЧНЫХ

ORO CHIARO - LIGHT GOLD
HELLGOLD - OR CLAIR
ORO CLARO - СВЕТЛОЕ ЗОЛОТО

DEPLOT
P 13.42

NICKEL LUCIDO - POLISHED NICKEL
POLIERNICKEL - NICKEL POLI
NIQUEL BRILLANTE - НИКЕЛЬ БЛЕСТЯЩИЙ

DEPLNKL
P 13.42

cm L: 33 x H: 17 x D: 3
L: 13" x H: 6 3/4" x D: 1 1/8"

VI PREGHIAMO DI VERIFICARE LE COMPATIBILITÀ DELLA VOSTRA CASSETTA CON LA PLACCA DOUBLE
WE KINDLY ASK THAT YOU VERIFY THE COMPATIBILITY OF YOUR CISTERN WITH THE DOUBLE WALL PLAQUE
WIR BITTEN SIE DIE KOMPATIBILITÄT IHRES SPÜLKASTEN MIT DER BETÄTIGUNGSPLATTE DOUBLE ZU ÜBERPRÜFEN
NOUS VOUS DEMANDONS DE VERIFIER LA COMPATIBILITE DE VOTRE RESERVOIR AVEC LA PLAQUE DE DECLENCHEMENT DOUBLE
NOSOTROS RECOMENDAMOS QUE USTED VERIFIQUE LA COMPATIBILIDAD DE VUESTRA CISTERNA CON LA PLACA DOUBLE
ПРОСИМ УБЕДИТЬСЯ, ПОДХОДИТ ЛИ К ВАШЕМУ БАЧКУ КЛАВИША DOUBLE





**ETOILE SOLID OAK
DARK STAINED SEAT**

SEDILE QUERCIA MASSELLO TINTA SCURA
SOLID OAK SEAT, DARK STAINED
KLOSETTSITZ AUS MASSIVEM EICHENHOLZ
ABATTANT CHÊNE TEINTE FONCÉE
ASIENTO ENCINA TINTA OSCURA
СИДЕНЬЕ ИЗ МАССИВА ТЁМНОГО ДУБА С
КЛАССИЧЕСКИМ ОПУСКАНИЕМ

cm L: 39 x D: 42
L: 15 1/3" x D: 16 1/2"

CROMO - CHROME
CHROM - CHROME
CROMO - XPOM 3IBSEWENETCR
P 11.97

ORO CHIARO - LIGHT GOLD
HELLGOLD - OR CLAIR
ORO CLARO - СВЕТЛОЕ ЗОЛОТО 3IBSEWENET
P 11.97

NICKEL LUCIDO - POLISHED NICKEL
POLIERNICKEL - NICKEL POLI
NIQUEL BRILLANTE - НИКЕЛЬ БЛЕСТЯЩИЙ 3IBSEWENETNK
P 11.97



**ETOILE SOLID OAK
SEAT**

SEDILE QUERCIA MASSELLO
SOLID OAK SEAT
KLUSETTSITZ AUS MASSIVEM EICHENHOLZ
ABATTANT CHÊNE MASSIF
ASIENTO ENCINA MACIZO
СИДЕНЬЕ ИЗ МАССИВА СВЕТЛОГО ДУБА С
КЛАССИЧЕСКИМ ОПУСКАНИЕМ

cm L: 39 x D: 42
L: 15 1/3" x D: 16 1/2"

CROMO - CHROME
CHROM - CHROME
CROMO - XPOM 3IBSEQUEETCR
P 11.97

ORO CHIARO - LIGHT GOLD
HELLGOLD - OR CLAIR
ORO CLARO - СВЕТЛОЕ ЗОЛОТО 3IBSEQUEET
P 11.97

NICKEL LUCIDO - POLISHED NICKEL
POLIERNICKEL - NICKEL POLI
NIQUEL BRILLANTE - НИКЕЛЬ БЛЕСТЯЩИЙ 3IBSEQUEETNK
P 11.97



**ETOILE WHITE PAINTED
SEAT IN MDF**

SEDILE LISTRATO IN MDF VERNICIATO BIANCO
MDF STANDARD SEAT, WHITE PAINTED
WEISS LACKIERTER KLOSETTSITZ
ABATTANT VERNI BLANC
ASIENTO BLANCO
СИДЕНЬЕ ИЗ МДФ БЕЛОЕ С ПЛАВНЫМ ОПУСКАНИЕМ

cm L: 39 x D: 42
L: 15 1/3" x D: 16 1/2"

CROMO - CHROME
CHROM - CHROME
CROMO - XPOM 3IBSEBIAETCR
P 6.60

ORO CHIARO - LIGHT GOLD
HELLGOLD - OR CLAIR
ORO CLARO - СВЕТЛОЕ ЗОЛОТО 3IBSEBIAET
P 6.60

NICKEL LUCIDO - POLISHED NICKEL
POLIERNICKEL - NICKEL POLI
NIQUEL BRILLANTE - НИКЕЛЬ БЛЕСТЯЩИЙ 3IBSEBIAETNK
P 6.60



**ETOILE SOLID
MAHOGANY SEAT**

SEDILE MORGANO MASSELLO
SOLID MAHOGANY SEAT
MASSIVER MAHAGONI WC-SITZ
ABATTANT EN ACAJOU MASSIF
ASIENTO DE CAOBA MACIZO
СИДЕНЬЕ ИЗ МАССИВА КРАСНОГО ДЕРЕВА

cm L: 39 x D: 42
L: 15 1/3" x D: 16 1/2"

CROMO - CHROME
CHROM - CHROME
CROMO - XPOM 3IBSEMOGETCR
P 8.20

ORO CHIARO - LIGHT GOLD
HELLGOLD - OR CLAIR
ORO CLARO - СВЕТЛОЕ ЗОЛОТО 3IBSEMOGETOT
P 8.20

NICKEL LUCIDO - POLISHED NICKEL
POLIERNICKEL - NICKEL POLI
NIQUEL BRILLANTE - НИКЕЛЬ БЛЕСТЯЩИЙ 3IBSEMOGETNK
P 8.20



**ETOILE
POLYESTER
SEAT**

SEDILE IN POLIESTERE
POLYESTER SEAT
SITZ AUS POLYESTER
SIEGE EN POLYESTER
ASIENTO DE POLIÉSTER
СИДЕНЬЕ ИЗ ПОЛИЭСТЕРА

cm L: 39 x D: 42
L: 15 1/3" x D: 16 1/2"

CROMO - CHROME
CHROM - CHROME
CROMO - XPOM SEDBIAETCR
P 3.42

ORO CHIARO - LIGHT GOLD
HELLGOLD - OR CLAIR
ORO CLARO - СВЕТЛОЕ ЗОЛОТО SEDBIAETOT
P 3.98

NICKEL LUCIDO - POLISHED NICKEL
POLIERNICKEL - NICKEL POLI
NIQUEL BRILLANTE - НИКЕЛЬ БЛЕСТЯЩИЙ SEDBIAETNK
P 3.98

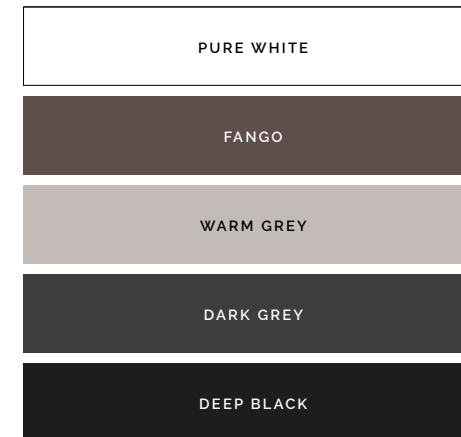

**ETOILE
SEMI-GLOSS PAINTED
SEAT IN MDF**

SEDILE IN MDF LACCATO SEMI-LUCIDO NEI COLORI:
MDF SEAT, AVAILABLE IN THE FOLLOWING SEMI-GLOSS
COLOURS:
MDF WC-SITZ, ERHÄLTICH IN FOLGENDEN HALB-
GLÄNZENDEN FARBEN:
ABATTANT DISPONIBLE DANS LES COULEURS SUIVANTES
À HAUTE BRILLANCE:
ASIENTO DISPONIBLE EN LOS SIGUIENTES COLORES
LACADOS BRILLO:
СИДЕНЬЕ ИЗ МДФ КРАШЕНОЕ, ПОЛУГЛЯНЦЕВОЕ, С
ПЛАВНЫМ ОПУСКАНИЕМ В СЛЕДУЮЩИХ ЦВЕТАХ:

cm L: 39 x D: 42
L: 15 1/3" x D: 16 1/2"

CROMO - CHROME
CHROM - CHROME
CROMO - XPOM P 7.58

ORO CHIARO - LIGHT GOLD
HELLGOLD - OR CLAIR
ORO CLARO - СВЕТЛОЕ ЗОЛОТО P 7.58

NICKEL LUCIDO - POLISHED NICKEL
POLIERNICKEL - NICKEL POLI
NIQUEL BRILLANTE - НИКЕЛЬ БЛЕСТЯЩИЙ P 7.58



NEW ETOILE COLLECTION



NEW ETOILE BASIN

LAVABO NEW ETOILE (1-3 FORI)
NEW ETOILE BASIN (1-3 TAP HOLES)
WASCHBECKEN NEW ETOILE (1-3 LÖCHER)
LAVABO NEW ETOILE (1-3 TROUS)
LAVABO NEW ETOILE (1-3 HUECOS)
РАКОВИНА NEW ETOILE (1-3 ОТВЕРСТИЯ)

IBLG(1-3)FNET
P 15.24

cm L: 70,5 x H: 22 x D: 52,5
L: 27 3/4" x H: 8 2/3" x D: 20 2/3"



NEW ETOILE PEDESTAL

COLONNA
PEDESTAL
SÄULE
COLONNE
PEDESTAL
ПЬЕДЕСТАЛ

IBCOLNET
P 10.44

cm L: 31 x H: 65,5 x D: 29,5
L: 12 1/5" x H: 24 4/5" x D: 11 3/5"



NEW ETOILE WASHBASIN

LAVAMANO NEW ETOILE (1-3 FORI)
NEW ETOILE WASHBASIN (1-3 TAP HOLES)
KLEINES WASCHBECKEN NEW ETOILE (1-3 LÖCHER)
LAVE-MAIN NEW ETOILE (1-3 TROUS)
LAVAMANO NEW ETOILE (1-3 HUECOS)
РУКОМОЙНИК NEW ETOILE (1-3 ОТВЕРСТИЯ)

IBLP(1-3)FNET
P 15.24

cm L: 53 x H: 18 x D: 40
L: 20 6/7" x H: 7" x D: 15 3/4"



DOUBLE

PLACCA DI COMANDO PER CASSETTA
PUSH BUTTON FLUSH PLATE FOR IN-WALL CISTERN
BETÄTIGUNGSPLATTE FÜR UNTERPUTZ-SPÜLKASTEN
PLAQUE DE DÉCLANCHÉMENT POUR RÉSERVOIRE DE
CHASSE ENCASTRE
PLACA DEL COMANDO PARA EL TIPO DE CISTERNA
КЛАВИША ДЛЯ БАЧКА GEBERIT

GEBERIT, UNICA*, KOMBIFIX,
DUOFIX, UP320, SIGMA 8, SIGMA 12 O SIMILI
OR SIMILAR - ODER ÄHNLICH
OU SEMBLABLE - O SIMILAR - И АНАЛОГИЧНЫХ

cm L: 33 x H: 17 x D: 3
L: 13" x H: 6 3/4" x D: 1 1/8"

CROMO - CHROME
CHROM - CHROME
CROMO - ХРОМ

DEPLCR
P 12.32

ORO CHIARO - LIGHT GOLD
HELLGOLD - OR CLAIR
ORO CLARO - СВЕТЛОЕ ЗОЛОТО

DEPLOT
P 13.42

NICKEL LUCIDO - POLISHED NICKEL
POLIERNICKEL - NICKEL POLI
NIQUEL BRILLANTE - НИКЕЛЬ БЛЕСТЯЩИЙ

DEPLNKL
P 13.42





NEW ETOILE BIDET

BIDET CON EROGAZIONE ESTERNA (1-3 FORI)
 BIDET WITH EXTERNAL IRRIGATION (1-3 TAP HOLES)
 BIDET MIT ÄUSSERLICHE R WASSERLIEFERUNG (1-3 LÖCHER)
 BIDET AVEC EVACUATION EXTERNE (1-3 TROUS)
 BIDÉ CON EVACUACION EXTERNA (1-3 HUECOS)
 БИДЕ С ВНЕШНИМ ИЗЛИВОМ (1-3 ОТВЕРСТИЯ)

IBBID(1-3)FNET
P 15.86

cm L: 33,5 x H: 39 x D: 54
 L: 13 1/5" x H: 15 1/3" x D: 21 1/4"



NEW ETOILE WALL-HUNG BIDET

BIDET SOSPESO (1 FORO)
 WALL-HUNG BIDET (1 TAP HOLE)
 BIDET WANDHÄNGEND (1 LÖCHER)
 BIDET SUSPENDU (1 TROU)
 BIDÉ SUSPENDIDO (1 HUECO)
 БИДЕ ПОДВЕСНОЕ (1 ОТВЕРСТИЕ)

IBBID(1)FSET
P 14.59

cm L: 33 x H: 36,6 x D: 53,5
 L: 13" x H: 14 2/5" x D: 21"



NEW ETOILE WALL-HUNG W.C. PAN

VASO SOSPESO
 WALL-HUNG W.C. PAN
 W.C. WANDHÄNGEND
 TOILETTE SUSPENDUE
 INODORO SUSPENDIDO
 УНИТАЗ ПОДВЕСНОЙ

IBWCSET
P 14.59

cm L: 38 x H: 37,8 x D: 55
 L: 15" x H: 14 7/8" x D: 21 2/3"



NEW ETOILE BACK TO WALL W.C. PAN

VASO BTW PER CASSETTA DA INCASSO
 BACK TO WALL W.C. PAN FOR IN-WALL CISTERN
 W.C. FÜR EINGEBAUTEN SPÜLKASTEN
 TOILETTES BTW POUR RÉSERVOIR ENCASTRABLE
 INODORO BTW PARA CISTERNA DE ENCAJE
 УНИТАЗ BTW ПОД ВСТРАИВАЕМЫЙ БАЧКА

IBWCNETBTW
P 15.10

cm L: 35,5 x H: 42 x D: 54
 L: 14" x H: 16 1/2" x D: 21 1/4"



NEW ETOILE LOW LEVEL CISTERN

CASSETTA BASSA
 LOW LEVEL CISTERN
 TIEFLIEGENDER SPÜLKASTEN
 RÉSERVOIR BAS
 CISTERNA BAJA
 БАЧОК НИЗКИЙ

IBCBNET
P 10.59

cm L: 43,5 x H: 35,5 x D: 21,5
 L: 17 1/8" x H: 14" x D: 8 1/2"

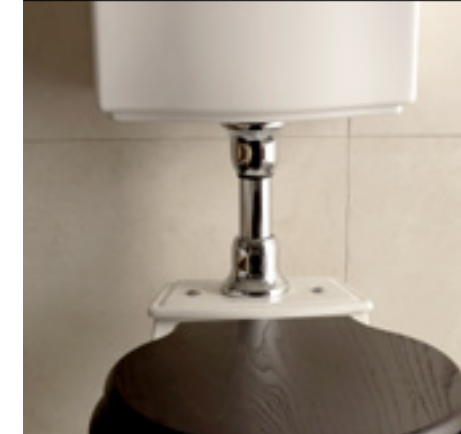

NEW ETOILE LOW LEVEL FLUSH PIPE

TUBO ESTERNO PER CASSETTA BASSA
 LOW LEVEL FLUSH PIPE
 ÄUSSERLICHE SPÜLLEITUNG FÜR
 DEN TIEFLIEGENDEN SPÜLKASTEN
 TUBE EXTERNE POUR RÉSERVOIR BAS
 TUBO EXTERIOR PARA CISTERNA BAJA
 ПАТРУБОК ДЛЯ НИЗКОГО БАЧКА

CROMO - CHROME
 CHROM - CHROME
 CROMO - ХРОМ

IBACZWESCR
P 3.48

ORO CHIARO - LIGHT GOLD
 HELLGOLD - OR CLAIR
 ORO CLARO - СВЕТЛОЕ ЗОЛОТО

IBACZWESOT
P 4.58

NICKEL LUCIDO - POLISHED NICKEL
 POLIERNICKEL - NICKEL POLI
 NIQUEL BRILLANTE - НИКЕЛЬ БЛЕСТЯЩИЙ

IBACZWESNK
P 4.58

cm Ø: 3,8 x H: 35 (MAX)
 Ø: 1 1/2" x H: 13 7/9" (MAX)



NEW ETOILE W.C. PAN

VASO PER CASSETTA ALTA, BASSA E MONOBLOCCO
 W.C. PAN FOR HIGH, LOW LEVEL AND CLOSE COUPLED CISTERN
 WC FÜR SPÜLKASTEN HOCH, TIEF UND FÜR WC-KOMBINATION
 TOILETTE POUR RÉSERVOIR HAUT, BAS ET MONOBLOC
 INODORO PARA CISTERNA ALTA, BAJA Y MONOBLOQUE
 УНИТАЗ ДЛЯ ВЕРХНЕГО, НИЖНЕГО И МОНОБЛОЧНОГО БАЧКА

IBWCNET
P 15.86

cm L: 38 x H: 43 x D: 64,5
 L: 14" x H: 16 1/2" x D: 21 1/4"



NEW ETOILE LOW-LEVEL CISTERN FITTING

BATTERIA PER CASSETTA BASSA
 LOW LEVEL CISTERN FITTINGS
 BATTERIE FÜR DEN TIEFLIEGENDEN SPÜLKASTEN
 ROBINETTERIE POUR RÉSERVOIR BAS
 MECANISMO PARA CISTERNA BAJA
 СЛИВНОЙ МЕХАНИЗМ ДЛЯ НИЗКОГО БАЧКА

IBBATT-CB/NEWETOILE
P 4.78



NEW ETOILE LEVER

LEVETTA PER CASSETTA BASSA E MONOBLOCCO
LEVER FOR LOW LEVEL AND CLOSE COUPLED CISTERN
HEBEL FÜR TIEF UND FÜR WC-KOMBINATION
MANETTE POUR RÉSERVOIR BAS ET MONOBLOC
MANETA PARA CISTERNA BAJA Y MONOBLOQUE
РУЧКА ДЛЯ НИЖНЕГО И МОНОБЛОЧНОГО БАЧКА

cm L: 3,2 x H: 4,4 x D: 9,8
L: 1 1/4" x H: 1 3/4" x D: 3 6/7"

CROMO - CHROME
CHROM - CHROME
CROMO - XROM
IBLEVADX/CR
P 1.95

ORO CHIARO - LIGHT GOLD
HELLGOLD - OR CLAIR
ORO CLARO - СВЕТЛОЕ ЗОЛОТО
IBLEVADX/OT
P 2.19

NICKEL LUCIDO - POLISHED NICKEL
POLIERNICKEL - NICKEL POLI
NIQUEL BRILLANTE - НИКЕЛЬ БЛЕСТЯЩИЙ
IBLEVADX/NK
P 2.19



NEW ETOILE HIGH LEVEL CISTERN

CASSETTA ALTA
HIGH LEVEL CISTERN
HOCHHÄNGENDER SPÜLKASTEN
RÉSERVOIR HAUT
CISTERNA ALTA
БАЧОК ВЫСОКИЙ

cm L: 43 x H: 35,5 x D: 21,5
L: 17 1/8" x H: 14" x D: 8 1/2"

IBCANET
P 11.92

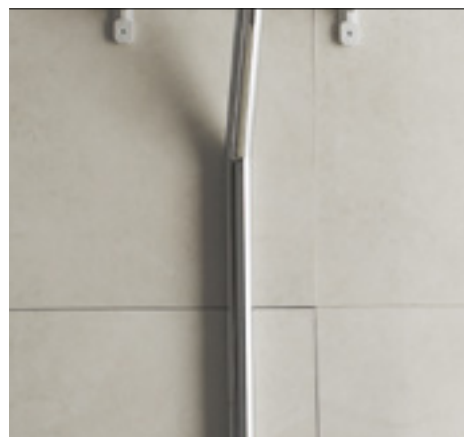

NEW ETOILE HIGH LEVEL FLUSH PIPE

TUBO ESTERNO PER CASSETTA ALTA
(CLIP DI SOSTEGNO E COLLETTORI)
HIGH LEVEL FLUSH PIPE
(WITH ATTACHMENT AND COLLECTORS)
ÄUSSERLICHE SPÜLLEITUNG FÜR DEN
HOCHHÄNGENDEN SPÜLKASTEN
TUBE EXTERNE POUR RÉSERVOIR HAUT
(CLIP DE SOUTIEN ET COLLECTEUR)
TUBO EXTERIOR PARA CISTERNA ALTA
(CLIP Y COLECTORES)
ПАТРУБОК ДЛЯ ВЫСОКОГО БАЧКА
(ЗАЖИМ-ДЕРЖАТЕЛЬ И КОЛЛЕКТОРЫ)

cm Ø: 3,5 x H: 149 (MAX)
Ø: 1 3/8" x H: 58 2/3" (MAX)

CROMO - CHROME
CHROM - CHROME
CROMO - XROM
IBACWESCR
P 6.90

ORO CHIARO - LIGHT GOLD
HELLGOLD - OR CLAIR
ORO CLARO - СВЕТЛОЕ ЗОЛОТО
IBACWESOT
P 10.23

NICKEL LUCIDO - POLISHED NICKEL
POLIERNICKEL - NICKEL POLI
NIQUEL BRILLANTE - НИКЕЛЬ БЛЕСТЯЩИЙ
IBACWESNKS
P 10.23



HIGH LEVEL CISTERN FITTINGS

BATTERIA PER CASSETTA ALTA
HIGH LEVEL CISTERN FITTINGS
BATTERIE FÜR DEN HOCHHÄNGENDEN SPÜLKASTEN
ROBINETTERIE POUR RÉSERVOIR HAUT
MECANISMO PARA CISTERNA ALTA
СЛИВНОЙ МЕХАНИЗМ ДЛЯ ВЫСОКОГО БАЧКА

IBBATTWESAL
P 4.78



NEW ETOILE PULL, CHAIN AND LEVER

PULL, CATENA E LEVA PER CASSETTA ALTA
PULL, CHAIN AND LEVER FOR HIGH LEVEL CISTERN
PULL, KETTE UND HEBEL FÜR DEN HOCHHÄNGENDEN
SPÜLKASTEN
PULL, CHAÎNE ET LEVIER POUR RÉSERVOIR HAUT
PULL, CADENA Y MANETA PARA CISTERNA ALTA
РУЧКА, ЦЕПОЧКА И РЫЧАГ ДЛЯ ВЫСОКОГО БАЧКА

CROMO - CHROME
CHROM - CHROME
CROMO - XROM
IBPCLWESCR
P 2.61

ORO CHIARO - LIGHT GOLD
HELLGOLD - OR CLAIR
ORO CLARO - СВЕТЛОЕ ЗОЛОТО
IBPCLWESOT
P 3.25

NICKEL LUCIDO - POLISHED NICKEL
POLIERNICKEL - NICKEL POLI
NIQUEL BRILLANTE - НИКЕЛЬ БЛЕСТЯЩИЙ
IBPCLWESNK
P 3.25



ACCESSORY FOR PULL AND CHAIN

ACCESSORIO PER PULL E CATENA
ACCESSORY FOR PULL AND CHAIN
ZUBEHÖR FÜR PULL UND KETTE
ACCESSOIRE POUR PULL ET CHAÎNE
COMPLEMENTO PARA PULL Y CATENA
АКСЕССУАР ДЛЯ РУЧКИ С ЦЕПОЧКОЙ

CROMO - CHROME
CHROM - CHROME
CROMO - XROM
DE1070CR
P 1.31

ORO CHIARO - LIGHT GOLD
HELLGOLD - OR CLAIR
ORO CLARO - СВЕТЛОЕ ЗОЛОТО
DE1070OT
P 1.73

NICKEL LUCIDO - POLISHED NICKEL
POLIERNICKEL - NICKEL POLI
NIQUEL BRILLANTE - НИКЕЛЬ БЛЕСТЯЩИЙ
DE1070NK
P 1.73



NEW ETOILE WHITE ORNATE BRACKETS

STAFFE DECORATE
PER CASSETTA ALTA (PAIO)
WHITE ORNATE BRACKETS
FOR HIGH LEVEL CISTERN (PAIR)
DEKORIERTE BÜGEL FÜR DEN HOCHHÄNGENDEN
SPÜLKASTEN (EIN PAAR)
ÉTRIERS DÉCORÉS POUR RÉSERVOIR HAUT (UNE PAIRE)
APOYOS DECORADOS PARA CISTERNA ALTA (PAR)
ДЕКОРАТИВНОЕ КРЕПЛЕНИЕ ДЛЯ
ВЫСОКОГО БАЧКА (2 ШТ.)

cm L: 12 x H: 25,5
L: 4 5/7" x H: 10"

IBSTWES
P 3.48



NEW ETOILE CLOSE COUPLED CISTERN

CASSETTA MONOBLOCCO
CLOSE COUPLED CISTERN
BLOCKSPÜLKASTEN
RÉSERVOIR MONOBLOC
CISTERNA MONOBLOQUE
БАЧОК МОНОБЛОКА

cm L: 43,5 x H: 35,5 x D: 21,5
L: 17 1/8" x H: 14" x D: 8 1/2"

IBCANET
P 10.69



**FITTINGS FOR
CLOSE COUPLED CISTERN**

BATTERIA PER CASSETTA MONOBLOCCO
FITTINGS FOR CLOSE COUPLED CISTERN
BATTERIE FÜR DEN BLOCKSPÜLKASTEN
ROBINETTERIE POUR RÉSERVOIR MONOBLOC
MECANISMO PARA CISTERNA MONOBLOQUE
СЛИВНОЙ МЕХАНИЗМ ДЛЯ БАЧКА МОНОБЛОКА

IBBATT-CM/NEWETOILE
P 4.78



**NEW ETOILE
POLYESTER
SEAT**

SEDILE IN POLIESTERE
POLYESTER SEAT
SITZ AUS POLYESTER
SIEGE EN POLYESTER
ASIENTO DE POLIÉSTER
СИДЕНЬЕ ИЗ ПОЛИЭСТЕРА

cm L: 39 x D: 42
L: 15 1/3" x D: 16 1/2"

CROMO - CHROME
CHROM - CHROME
CROMO - XPOM
SEDBIANETCR
P 3.42

ORO CHIARO - LIGHT GOLD
HELLGOLD - OR CLAIR
ORO CLARO - СВЕТЛОЕ ЗОЛОТО
SEDBIANETOT
P 3.98

NICKEL LUCIDO - POLISHED NICKEL
POLIERNICKEL - NICKEL POLI
NIQUEL BRILLANTE - НИКЕЛЬ БЛЕСТЯЩИЙ
SEDBIANETNK
P 3.98

PURE WHITE
FANGO
WARM GREY
DARK GREY
DEEP BLACK

**NEW ETOILE
SEMI-GLOSS PAINTED
SEAT IN MDF**

SEDILE IN MDF LACCATO SEMI-LUCIDO NEI COLORI:
MDF SEAT, AVAILABLE IN THE FOLLOWING SEMI-GLOSS
COLOURS:
MDF WC-SITZ, ERHÄLTICH IN FOLGENDEN HALB-
GLÄNZENDEN FARBEN:
ABATTANT DISPONIBLE DANS LES COULEURS SUIVANTES
À HAUTE BRILLANCE:
ASIENTO DISPONIBLE EN LOS SIGUENTES COLORES
LACADOS BRILLO:
СИДЕНЬЕ ИЗ МДФ КРАШЕНОЕ, ПОЛУГЛЯНЦЕВОЕ, С
ПЛАВНЫМ ОПУСКАНИЕМ В СЛЕДУЮЩИХ ЦВЕТАХ:

cm L: 39 x D: 42
L: 15 1/3" x D: 16 1/2"

CROMO - CHROME
CHROM - CHROME
CROMO - XPOM
P 7.58

ORO CHIARO - LIGHT GOLD
HELLGOLD - OR CLAIR
ORO CLARO - СВЕТЛОЕ ЗОЛОТО
P 7.58

NICKEL LUCIDO - POLISHED NICKEL
POLIERNICKEL - NICKEL POLI
NIQUEL BRILLANTE - НИКЕЛЬ БЛЕСТЯЩИЙ
P 7.58



**NEW ETOILE SOLID OAK
DARK STAINED SEAT**

SEDILE QUERCIA MASSELLO TINTA SCURA
SOLID OAK SEAT, DARK STAINED
KLOSETTSITZ AUS MASSIVEM EICHENHOLZ
ABATTANT CHÈNE TEINTE FONCÉE
ASIENTO ENCINA TINTA OSCURA
СИДЕНЬЕ ИЗ МАССИВА ТЁМНОГО ДУБА С
КЛАССИЧЕСКИМ ОПУСКАНИЕМ

cm L: 39 x D: 42
L: 15 1/3" x D: 16 1/2"

CROMO - CHROME
CHROM - CHROME
CROMO - XPOM
3IBSEWENETCR
P 11.97

ORO CHIARO - LIGHT GOLD
HELLGOLD - OR CLAIR
ORO CLARO - СВЕТЛОЕ ЗОЛОТО
3IBSEWENET
P 11.97

NICKEL LUCIDO - POLISHED NICKEL
POLIERNICKEL - NICKEL POLI
NIQUEL BRILLANTE - НИКЕЛЬ БЛЕСТЯЩИЙ
3IBSEWENETNK
P 11.97



**NEW ETOILE
SOLID OAK SEAT**

SEDILE QUERCIA MASSELLO
SOLID OAK SEAT
KLUSETTSITZ AUS MASSIVEM EICHENHOLZ
ABATTANT CHÈNE MASSIF
ASIENTO ENCINA MACIZO
СИДЕНЬЕ ИЗ МАССИВА СВЕТЛОГО ДУБА С
КЛАССИЧЕСКИМ ОПУСКАНИЕМ

cm L: 39 x D: 42
L: 15 1/3" x D: 16 1/2"

CROMO - CHROME
CHROM - CHROME
CROMO - XPOM
3IBSEQUEETCR
P 11.97

ORO CHIARO - LIGHT GOLD
HELLGOLD - OR CLAIR
ORO CLARO - СВЕТЛОЕ ЗОЛОТО
3IBSEQUEET
P 11.97

NICKEL LUCIDO - POLISHED NICKEL
POLIERNICKEL - NICKEL POLI
NIQUEL BRILLANTE - НИКЕЛЬ БЛЕСТЯЩИЙ
3IBSEQUEETNK
P 11.97



**NEW ETOILE SOLID
MAHOGANY SEAT**

SEDILE MOGANO MASSELLO
SOLID MAHOGANY SEAT
MASSIVER MAHAGONI WC-SITZ
ABATTANT EN ACAJOU MASSIF
ASIENTO DE CAOBA MACIZO
СИДЕНЬЕ ИЗ МАССИВА КРАСНОГО ДЕРЕВА

cm L: 39 x D: 42
L: 15 1/3" x D: 16 1/2"

CROMO - CHROME
CHROM - CHROME
CROMO - XPOM
3IBSEMOGNETCR
P 8.20

ORO CHIARO - LIGHT GOLD
HELLGOLD - OR CLAIR
ORO CLARO - СВЕТЛОЕ ЗОЛОТО
3IBSEMOGNETOT
P 8.20

NICKEL LUCIDO - POLISHED NICKEL
POLIERNICKEL - NICKEL POLI
NIQUEL BRILLANTE - НИКЕЛЬ БЛЕСТЯЩИЙ
3IBSEMOGNETNK
P 8.20



**NEW ETOILE WHITE
PAINTED SEAT IN MDF**

SEDILE LISTRATO IN MDF VERNICIATO BIANCO
MDF STANDARD SEAT, WHITE PAINTED
WEISS LACKIERTER KLOSETTSITZ
ABATTANT VERNI BLANC
ASIENTO BLANCO
СИДЕНЬЕ ИЗ МДФ БЕЛОЕ С ПЛАВНЫМ ОПУСКАНИЕМ

cm L: 39 x D: 42
L: 15 1/3" x D: 16 1/2"

CROMO - CHROME
CHROM - CHROME
CROMO - XPOM
3IBSEBIANETCR
P 6.60

ORO CHIARO - LIGHT GOLD
HELLGOLD - OR CLAIR
ORO CLARO - СВЕТЛОЕ ЗОЛОТО
3IBSEBIANET
P 6.60

NICKEL LUCIDO - POLISHED NICKEL
POLIERNICKEL - NICKEL POLI
NIQUEL BRILLANTE - НИКЕЛЬ БЛЕСТЯЩИЙ
3IBSEBIANETNK
P 6.60



NOBEL COLLECTION



NOBEL BASIN

LAVABO NOBEL (1-3 FORI)
NOBEL BASIN (1-3 TAP HOLES)
WASCHBECKEN NOBEL (1-3 LÖCHER)
LAVABO NOBEL (1-3 TROUS)
LAVABO NOBEL (1-3 HUECOS)
РАКОВИНА NOBEL (1-3 ОТВЕРСТИЯ)

NOBEL(1-3)FBI
P 17.01

cm L: 86 x H: 23 x D: 56
L: 33 6/7" x H: 9" x D: 22"



BLUES PEDESTAL

COLONNA
PEDESTAL
SÄULE
COLONNE
PEDESTAL
ПЬЕДЕСТАЛ

IBCOLBLUES
P 11.03

cm L: 30 x H: 64,6 x D: 30
L: 11 4/5" x H: 25 2/5" x D: 11 4/5"

IL LAVABO NOBEL SI ABBINA AL W.C. E AL BIDET BLUES
THE NOBEL BASIN CAN BE COUPLED WITH THE BLUES SANITARY SERIES
DAS WASCHBECKEN NOBEL WIRD NORMALERWEISE MIT WC UND BIDET DER SERIE BLUES
LE LAVABO NOBEL PEUT ÊTRE ASSEMBLÉ AVEC LES SANITAIRES BLUES
EL LAVABO NOBEL ES COMPATIBLE CON LOS SANITARIOS BLUES
РАКОВИНА NOBEL ПОДХОДИТ ДЛЯ УНИТАЗА И БИДЕ СЕРИИ BLUES



OXFORD COLLECTION



OXFORD BASIN

LAVABO OXFORD (1-2-3 FORI)
 OXFORD BASIN (1-2-3 TAP HOLES)
 WASHBECKEN OXFORD (1-2-3 LÖCHER)
 LAVABO OXFORD (1-2-3 TROUS)
 LAVABO OXFORD (1-2-3 HUECOS)
 РАКОВИНА OXFORD (1-2-3 ОТВЕРСТИЯ)

IBLG(1-2-3)FOXF
 P 16.62

cm L: 65 x H: 30 x D: 50
 L: 25 3/5" x H: 11 4/5" x D: 19 2/3"



OXFORD PEDESTAL

COLONNA
 PEDESTAL
 SÄULE
 COLONNE
 PEDESTAL
 ПЬЕДЕСТАЛ

IBCOLOXF
 P 10.63

cm L: 31,5 x H: 66 x D: 19,5
 L: 12 2/5" x H: 26" x D: 7 2/3"



OXFORD WASHBASIN

LAVAMANO OXFORD (1-2-3 FORI)
 OXFORD WASHBASIN (1-2-3 TAP HOLES)
 KLEINES WASHBECKEN OXFORD (1-2-3 LÖCHER)
 LAVE-MAIN OXFORD (1-2-3 TROUS)
 LAVAMANO OXFORD (1-2-3 HUECOS)
 РУКОМОЙНИК OXFORD (1-2-3 ОТВЕРСТИЯ)

IBLPOXF(2FORI)
 P 12.67

IBLP(1-3)FOXF
 P 12.67

cm L: 54 x H: 26 x D: 38
 L: 21 1/4" x H: 10 1/4" x D: 15"



OXFORD CORNER BASIN

LAVABO ANGOLO OXFORD (1-2-3 FORI)
 OXFORD CORNER BASIN (1-2-3 TAP HOLES)
 ECKWASHBECKEN OXFORD (1-2-3 LÖCHER)
 LAVABO D'ANGLE OXFORD (1-2-3 TROUS)
 LAVABO ANGULAR OXFORD (1-2-3 HUECOS)
 РАКОВИНА УГЛОВАЯ OXFORD (1-2-3 ОТВЕРСТИЯ)

IBLA(1-2-3)FOXF
 P 12.92

cm L: 61 x H: 29 x D: 54
 L: 24" x H: 11 3/7" x D: 21 1/4"



OXFORD BIDET

BIDET CON EROGAZIONE ESTERNA (1-3 FORI)
 BIDET WITH EXTERNAL IRRIGATION (1-3 TAP HOLES)
 BIDET MIT ÄUSSERLICHE R WASSERLIEFERUNG (1-3 LÖCHER)
 BIDET AVEC ÉVACUATION EXTERNE (1-3 TROUS)
 BIDÉ CON EVACUACIÓN EXTERNA (1-3 HUECOS)
 БИДЕ С ВНЕШНИМ ИЗЛИВОМ (1-3 ОТВЕРСТИЯ)

IBBID(1-3)FOXF
 P 16.62

cm L: 33 x H: 36,5 x D: 54
 L: 13" x H: 14 3/8" x D: 21 1/4"



OXFORD W.C.PAN

VASO PER CASSETTA ALTA E BASSA
 W.C. PAN FOR HIGH AND LOW LEVEL CISTERN
 WC FÜR SPÜLKASTEN HOCH UND TIEF
 TOILETTE POUR RÉSERVOIR HAUT ET BAS
 INODORO PARA CISTERNA ALTA Y BAJA
 УНИТАЗ ДЛЯ ВЕРХНЕГО И НИЖНЕГО БАЧКА

IBWCOXF
 P 16.62

cm L: 36 x H: 40 x D: 46
 L: 14 1/6" x H: 15 3/4" x D: 18 1/9"



**OXFORD
LOW LEVEL CISTERN**

CASSETTA BASSA
LOW LEVEL CISTERN
TIEFLIEGENDER SPÜLKASTEN
RÉSERVOIR BAS
CISTERNA BAJA
БАЧОК НИЗКИЙ

IBCBOXF
P 11.33

cm L: 51 x H: 31,5 x D: 22
L: 20" x H: 12 2/5" x D: 8 2/3"



**OXFORD
LOW LEVEL FLUSH PIPE**

TUBO ESTERNO PER CASSETTA BASSA
LOW LEVEL FLUSH PIPE
ÄUSSERLICHE SPÜLLEITUNG FÜR
DEN TIEFLIEGENDEN SPÜLKASTEN
TUBE EXTERNE POUR RÉSERVOIR BAS
TUBO EXTERIOR PARA CISTERNA BAJA
ПАТРУБОК ДЛЯ НИЗКОГО БАЧКА

CROMO - CHROME
CHROM - CHROME
CROMO - XROM IB1042CP
P 3.61

ORO CHIARO - LIGHT GOLD
HELLGOLD - OR CLAIR
ORO CLARO - СВЕТЛОЕ ЗОЛОТО IB1042AG
P 4.77

NICKEL LUCIDO - POLISHED NICKEL
POLIERNICKEL - NICKEL POLI
NIQUEL BRILLANTE - НИКЕЛЬ БЛЕСТЯЩИЙ IB1042NKS
P 4.77

cm Ø: 3,8 x H: 46,5 (MAX)
Ø: 1 1/2" x H: 18 1/3" (MAX)



**OXFORD
LEVER**

LEVETTA PER CASSETTA BASSA
LEVER FOR LOW LEVEL CISTERN
HEBEL FÜR TIEFLIEGENDEN SPÜLKASTEN
MANETTE POUR RÉSERVOIR BAS
MANETA PARA CISTERNA BAJA
РУЧКА ДЛЯ НИЗКОГО БАЧКА

CROMO - CHROME
CHROM - CHROME
CROMO - XROM IBLEVADX/CR
P 1.95

ORO CHIARO - LIGHT GOLD
HELLGOLD - OR CLAIR
ORO CLARO - СВЕТЛОЕ ЗОЛОТО IBLEVADX/OT
P 2.19

NICKEL LUCIDO - POLISHED NICKEL
POLIERNICKEL - NICKEL POLI
NIQUEL BRILLANTE - НИКЕЛЬ БЛЕСТЯЩИЙ IBLEVADX/NK
P 2.19

cm L: 3,2 x H: 4,4 x D: 9,8
L: 1 1/4" x H: 1 3/4" x D: 3 6/7"



**OXFORD
LOW-LEVEL CISTERN
FITTING**

BATTERIA PER CASSETTA BASSA
LOW LEVEL CISTERN FITTINGS
BATTERIE FÜR DEN TIEFLIEGENDEN SPÜLKASTEN
ROBINETTERIE POUR RÉSERVOIR BAS
MECANISMO PARA CISTERNA BAJA
СЛИВНОЙ МЕХАНИЗМ ДЛЯ НИЗКОГО БАЧКА

IBBATT-CB/OXFORD
P 3.33



**OXFORD
HIGH LEVEL CISTERN**

CASSETTA ALTA
HIGH LEVEL CISTERN
HOCHHÄNGENDER SPÜLKASTEN
RÉSERVOIR HAUT
CISTERNA ALTA
БАЧОК ВЫСОКИЙ

IBCAOXF
P 12.65

cm L: 51 x H: 31,5 x D: 22
L: 20" x H: 12 2/5" x D: 8 2/3"



**OXFORD
HIGH LEVEL FLUSH PIPE**

**TUBO ESTERNO PER CASSETTA ALTA
(CLIP DI SOSTEGNO E COLLETTORI)**
HIGH LEVEL FLUSH PIPE
(WITH ATTACHMENT AND COLLECTORS)
ÄUSSERLICHE SPÜLLEITUNG FÜR DEN
HOCHHÄNGENDEN SPÜLKASTEN
TUBE EXTERNE POUR RÉSERVOIR HAUT
(CLIP DE SOUTIEN ET COLLECTEUR)
TUBO EXTERIOR PARA CISTERNA ALTA
(CLIP Y COLECTORES)
ПАТРУБОК ДЛЯ ВЫСОКОГО БАЧКА
(ЗАЖИМ-ДЕРЖАТЕЛЬ И КОЛЛЕКТОРЫ)

CROMO - CHROME
CHROM - CHROME
CROMO - XROM IB1041CP
P 6.50

ORO CHIARO - LIGHT GOLD
HELLGOLD - OR CLAIR
ORO CLARO - СВЕТЛОЕ ЗОЛОТО IB1041AG
P 9.33

NICKEL LUCIDO - POLISHED NICKEL
POLIERNICKEL - NICKEL POLI
NIQUEL BRILLANTE - НИКЕЛЬ БЛЕСТЯЩИЙ IB1041NKS
P 9.33

cm Ø: 3,5 x H: 170 (MAX)
Ø: 1 3/8" x H: 67" (MAX)



**HIGH LEVEL
CISTERN FITTINGS**

BATTERIA PER CASSETTA ALTA
HIGH LEVEL CISTERN FITTINGS
BATTERIE FÜR DEN HOCHHÄNGENDEN SPÜLKASTEN
ROBINETTERIE POUR RÉSERVOIR HAUT
MECANISMO PARA CISTERNA ALTA
СЛИВНОЙ МЕХАНИЗМ ДЛЯ ВЫСОКОГО БАЧКА

IBACCCAOXF
P 4.97



**OXFORD
PULL, CHAIN AND LEVER**

PULL, CATENA E LEVA PER CASSETTA ALTA
PULL, CHAIN AND LEVER FOR HIGH LEVEL CISTERN
PULL, KETTE UND HEBEL FÜR DEN HOCHHÄNGENDEN
SPÜLKASTEN
PULL, CHÂÎNE ET LEVIER POUR RÉSERVOIR HAUT
PULL, CADENA Y MANETA PARA CISTERNA ALTA
РУЧКА, ЦЕПОЧКА И РЫЧАГ ДЛЯ ВЫСОКОГО БАЧКА

CROMO - CHROME
CHROM - CHROME
CROMO - XPOM
IB1041CPMC
P 2.61

ORO CHIARO - LIGHT GOLD
HELLGOLD - OR CLAIR
ORO CLARO - СВЕТЛОЕ ЗОЛОТО
IB1041AGMC
P 3.25

NICKEL LUCIDO - POLISHED NICKEL
POLIERNICKEL - NICKEL POLI
NIQUEL BRILLANTE - НИКЕЛЬ БЛЕСТЯЩИЙ
IB1041NKSMC
P 3.25



**ACCESSORY FOR
PULL AND CHAIN**

ACCESSORIO PER PULL E CATENA
ACCESSORY FOR PULL AND CHAIN
ZUBEHÖR FÜR PULL UND KETTE
ACCESSOIRE POUR PULL ET CHÂÎNE
COMPLEMENTO PARA PULL Y CATENA
АКСЕССУАР ДЛЯ РУЧКИ С ЦЕПОЧКОЙ

CROMO - CHROME
CHROM - CHROME
CROMO - XPOM
DE1070CR
P 1.31

ORO CHIARO - LIGHT GOLD
HELLGOLD - OR CLAIR
ORO CLARO - СВЕТЛОЕ ЗОЛОТО
DE1070OT
P 1.73

NICKEL LUCIDO - POLISHED NICKEL
POLIERNICKEL - NICKEL POLI
NIQUEL BRILLANTE - НИКЕЛЬ БЛЕСТЯЩИЙ
DE1070NK
P 1.73



**OXFORD
WHITE ORNATE BRACKETS**

**STAFFE DECORATE
PER CASSETTA ALTA (PAIO)**
WHITE ORNATE BRACKETS
FOR HIGH LEVEL CISTERN (PAIR)
DEKORIERTE BÜGEL FÜR DEN HOCHHÄNGENDER
SPÜLKASTEN (EIN PAAR)
ÉTRIERS DÉCORÉS POUR RÉSERVOIR HAUT (UNE PAIRE)
APOYOS DECORADOS PARA CISTERNA ALTA (PAR)
ДЕКОРАТИВНОЕ КРЕПЛЕНИЕ ДЛЯ
ВЫСОКОГО БАЧКА (2 ШТ.)

IB1041AGCP
P 3.48

cm L: 17 x H: 25,5
L: 6 2/3" x H: 10"

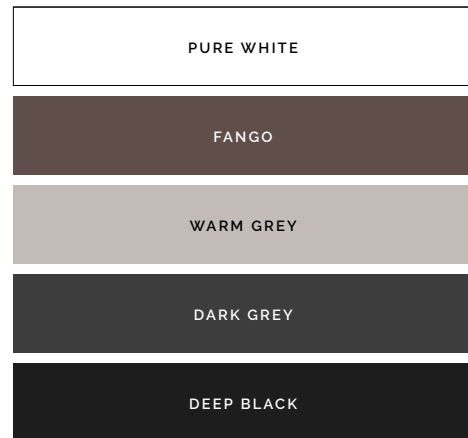

**OXFORD
SEMI-GLOSS PAINTED
SEAT IN MDF**

SEDILE IN MDF LACCATO SEMI-LUCIDO NEI COLORI:
MDF SEAT, AVAILABLE IN THE FOLLOWING SEMI-GLOSS
COLOURS:
MDF WC-SITZ, ERHÄLTICH IN FOLGENDEN HALB-
GLÄNZENDEN FARBEN:
ABATTANT DISPONIBLE DANS LES COULEURS SUIVANTES
À HAUTE BRILLANCE:
ASIENTO DISPONIBLE EN LOS SIGUIENTES COLORES
LACADOS BRILLO:
СИДЕНЬЕ ИЗ МДФ КРАШЕНОЕ, ПОЛУГЛЯНЦЕВОЕ, С
ПЛАВНЫМ ОПУСКАНИЕМ В СЛЕДУЮЩИХ ЦВЕТАХ:

CROMO - CHROME
CHROM - CHROME
CROMO - XPOM
P 7.58

ORO CHIARO - LIGHT GOLD
HELLGOLD - OR CLAIR
ORO CLARO - СВЕТЛОЕ ЗОЛОТО
P 7.58

NICKEL LUCIDO - POLISHED NICKEL
POLIERNICKEL - NICKEL POLI
NIQUEL BRILLANTE - НИКЕЛЬ БЛЕСТЯЩИЙ
P 7.58

cm L: 39 x D: 42
L: 15" x D: 16 1/2"

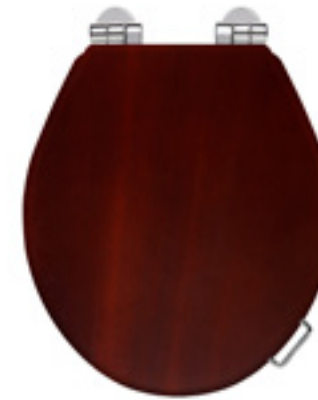

**OXFORD SOLID
MAHOGANY SEAT**

SEDILE MORGANO MASSELLO
SOLID MAHOGANY SEAT
MASSIVER MAHAGONI WC-SITZ
ABATTANT EN ACAJOU MASSIF
ASIENTO DE CAOBA MACIZO
СИДЕНЬЕ ИЗ МАССИВА КРАСНОГО ДЕРЕВА

cm L: 39 x D: 42
L: 15" x D: 16 1/2"

CROMO - CHROME
CHROM - CHROME
CROMO - XPOM
3IBSEMOGSTANDCR
P 8.20

ORO CHIARO - LIGHT GOLD
HELLGOLD - OR CLAIR
ORO CLARO - СВЕТЛОЕ ЗОЛОТО
3IBSEMOGSTAND
P 8.20

NICKEL LUCIDO - POLISHED NICKEL
POLIERNICKEL - NICKEL POLI
NIQUEL BRILLANTE - НИКЕЛЬ БЛЕСТЯЩИЙ
3IBSEMOGSTANDNK
P 8.20



**OXFORD
SOLID OAK SEAT**

SEDILE QUERCIA MASSELLO
SOLID OAK SEAT
KLUSSETTSITZ AUS MASSIVEM EICHENHOLZ
ABATTANT CHÊNE MASSIF
ASIENTO ENCINA MACIZO
СИДЕНЬЕ ИЗ МАССИВА СВЕТЛОГО ДУБА С
КЛАССИЧЕСКИМ ОПУСКАНИЕМ

cm L: 39 x D: 42
L: 15" x D: 16 1/2"

CROMO - CHROME
CHROM - CHROME
CROMO - XPOM
3IBSEOAKSTANDCR
P 11.87

ORO CHIARO - LIGHT GOLD
HELLGOLD - OR CLAIR
ORO CLARO - СВЕТЛОЕ ЗОЛОТО
3IBSEOAKSTAND
P 11.87

NICKEL LUCIDO - POLISHED NICKEL
POLIERNICKEL - NICKEL POLI
NIQUEL BRILLANTE - НИКЕЛЬ БЛЕСТЯЩИЙ
3IBSEOAKSTANDNK
P 11.87



**OXFORD WHITE PAINTED
SEAT IN MDF**

SEDILE LISTRATO IN MDF VERNICIATO BIANCO
MDF STANDARD SEAT, WHITE PAINTED
WEISS LACKIERTER KLOSETTSITZ
ABATTANT VERNI BLANC
ASIENTO BLANCO
СИДЕНЬЕ ИЗ МДФ БЕЛОЕ С ПЛАВНЫМ ОПУСКАНИЕМ

cm L: 39 x D: 42
L: 15" x D: 16 1/2"

CROMO - CHROME
CHROM - CHROME
CROMO - XPOM
3IBSEBIOXSTANDCR
P 6.60

ORO CHIARO - LIGHT GOLD
HELLGOLD - OR CLAIR
ORO CLARO - СВЕТЛОЕ ЗОЛОТО
3IBSEBIOXSTAND
P 6.60

NICKEL LUCIDO - POLISHED NICKEL
POLIERNICKEL - NICKEL POLI
NIQUEL BRILLANTE - НИКЕЛЬ БЛЕСТЯЩИЙ
3IBSEBIOXSTANDNK
P 6.60



ROSE COLLECTION



ROSE BASIN

LAVABO ROSE (1-2-3 FORI)
ROSE BASIN (1-2-3 TAP HOLES)
WASCHBECKEN ROSE (1-2-3 LÖCHER)
LAVABO ROSE (1-2-3 TROUS)
LAVABO ROSE (1-2-3 HUECOS)
РАКОВИНА ROSE (1-2-3 ОТВЕРСТИЯ)

IBLG(1-3)FROSE
P 17.34

cm L: 70 x H: 25,3 x D: 57
L: 27 5/9" x H: 10" x D: 22 4/9"



ROSE PEDESTAL

COLONNA
PEDESTAL
SÄULE
COLONNE
PEDESTAL
ПЬЕДЕСТАЛ

IBCOLROSE
P 11.17

cm L: 30 x H: 65 x D: 30
L: 11 4/5" x H: 25 3/5" x D: 11 4/5"



PROLUNGA PER SIFONI
EXTENSION FOR TRAPS
VERLÄNGERUNG FÜR SIPHONS
RALLONGE POUR SIPHONS
PROLONGACIÓN PARA SIFONES
УДЛИНИТЕЛЬ ДЛЯ СИФОНОВ

cm L: 6,5+26 x Ø: 3,2
L: 2 1/2"+10 1/4" x Ø: 1 1/4"

ANTICO RAME - ANTIQUE COPPER
ANTIK KUPFER - ANTIQUE CUIVRE
COBRE ENVEJECIDO - АНТИЧНАЯ МЕДЬ
DDA325PROAR
P 2.42

CROMO - CHROME
CHROM - CHROME
CROMO - ХРОМ
DDA325PROCR
P 1.22

NICKEL LUCIDO - POLISHED NICKEL
POLIERNICKEL - NICKEL POLI
NIQUEL BRILLANTE - НИКЕЛЬ БЛЕСТЯЩИЙ
DDA325PRONK
P 2.42

NICKEL SATINATO - SATIN NICKEL
SATINICKEL - NICKEL SATINE
NIQUEL SATINADO - НИКЕЛЬ САТИНИРОВАННЫЙ
DDA325PRONKSA
P 2.42

ORO CHIARO - LIGHT GOLD
HELLGOLD - OR CLAIR
ORO CLARO - СВЕТЛОЕ ЗОЛОТО
DDA325PRO
P 2.42



ASTA ORIZZONTALE PER PILETTA
HORIZONTAL ROD FOR DRAIN OUTLET
HORIZONTAL STANGE FÜR AUSLAUF
TIGE HORIZONTALE POUR BONDE
VARA HORIZONTAL PARA PILETA
ГОРИЗОНТАЛЬНЫЙ СТЕРЖЕНЬ СЛИВНОГО КОМПЛЕКТА

cm L: 40 x Ø: 0,5
L: 15 3/4" x Ø: 1/5"

SOLO PER RUBINETTERIE:
ONLY FOR TAPS:
NUR FÜR ARMATUREN:
SEULEMENT POUR ROBINETTERIES:
SÓLO PARA GRIFERÍAS:
ТОЛЬКО ДЛЯ СМЕСИТЕЛЕЙ:
AUSTIN - BLACK DANDY - CITY - COVENTRY - DANDY
TIME - VIP TIME - WHITE ROSE

CROMO - CHROME
CHROM - CHROME
CROMO - ХРОМ
UTASROSECR
P 0.39

ORO CHIARO - LIGHT GOLD
HELLGOLD - OR CLAIR
ORO CLARO - СВЕТЛОЕ ЗОЛОТО
UTASROSE
P 0.55

NICKEL LUCIDO - POLISHED NICKEL
POLIERNICKEL - NICKEL POLI
NIQUEL BRILLANTE - НИКЕЛЬ БЛЕСТЯЩИЙ
UTASROSENK
P 0.55



DOUBLE

PLACCA DI COMANDO PER CASSETTA
PUSH BUTTON FLUSH PLATE FOR IN-WALL CISTERN
BETÄTIGUNGSPLATTE FÜR UNTERPUTZ-SPÜLKASTEN
PLAQUE DE DÉCLENCHEMENT POUR RÉSERVOIRE DE
CHASSE ENCASTRÉ
PLACA DEL COMANDO PARA EL TIPO DE CISTERNA
КЛАВИША ДЛЯ БАЧКА GEBERIT

**GEBERIT, UNICA*, KOMBIFIX,
DUOFIX, UP320, SIGMA 8, SIGMA 12 O SIMILI**
OR SIMILAR - ODER ÄHNLICH
OU SEMBLABLE - O SIMILAR - И АНАЛОГИЧНЫХ

cm L: 33 x H: 17 x D: 3
L: 13" x H: 6 3/4" x D: 1 1/8"

CROMO - CHROME
CHROM - CHROME
CROMO - ХРОМ

DEPLCR
P 12.32

ORO CHIARO - LIGHT GOLD
HELLGOLD - OR CLAIR
ORO CLARO - СВЕТЛОЕ ЗОЛОТО

DEPLOT
P 13.42

NICKEL LUCIDO - POLISHED NICKEL
POLIERNICKEL - NICKEL POLI
NIQUEL BRILLANTE - НИКЕЛЬ БЛЕСТЯЩИЙ

DEPLNKL
P 13.42

VI PREGHIAMO DI VERIFICARE LE COMPATIBILITÀ DELLA VOSTRA CASSETTA CON LA PLACCA DOUBLE
WE KINDLY ASK THAT YOU VERIFY THE COMPATIBILITY OF YOUR CISTERN WITH THE DOUBLE WALL PLAQUE
WIR BITTEN SIE DIE KOMPATIBILITÄT IHRES SPÜLKASTEN MIT DER BETÄTIGUNGSPLATTE DOUBLE ZU ÜBERPRÜFEN
NOUS VOUS DEMANDONS DE VERIFIER LA COMPATIBILITÉ DE VOTRE RÉSERVOIR AVEC LA PLAQUE DE DÉCLENCHEMENT DOUBLE
NOSOTROS RECOMENDAMOS QUE USTED VERIFIQUE LA COMPATIBILIDAD DE VUESTRA CISTERNA CON LA PLACA DOUBLE
ПРОСИМ УБЕДИТЬСЯ, ПОДХОДИТ ЛИ К ВАШЕМУ БАЧКУ КЛАВИША DOUBLE

CON LAVABO ROSE PREVEDERE PROLUNGA PER SIFONE (DDA325PRO) E ASTA PER PILETTA (UTASROSE)
FOR ROSE BASIN CONSIDER EXTENSION FOR THE BASIN TRAP (CODE DDA325PRO) AND THE HORIZONTAL ROD FOR DRAIN OUTLET (UTASROSE) REQUIRED FOR INSTALLATION
MIT DEM WASCHBECKEN ROSE MUSS DIE VERLÄNGERUNG FÜR DEN SIPHON (DDA325PRO) UND FÜR DIE ZUGKNOPFGARNITUR (UTASROSE) BERÜCKSICHTIGT WERDEN.
AVEC LE LAVABO ROSE PRÉVOIR LA PROLONGATION POUR SIPHON (DDA325PRO) ET TIRETTE (UTASROSE).
CON LAVABO ROSE AÑADIR EXTENSIÓN DE SIFÓN (DDA325PRO) Y BARRA DE DRENAJE (UTASROSE).
ОБРАТИТЕ ВНИМАНИЕ С РАКОВИНА ROSE НУЖНО ПРЕДУСМОТРЕТЬ УДЛИНИТЕЛЬ ДЛЯ СИФОНА (DDA325PRO) И СТЕРЖЕНЬ ДЛЯ ДОННОГО КЛАПАНА (UTASROSE)





ROSE BIDET

BIDET CON EROGAZIONE ESTERNA (1-3 FORI)
 BIDET WITH EXTERNAL IRRIGATION (1-3 TAP HOLES)
 BIDET MIT AUSSERLICHE R WASSERLIEFERUNG (1-3 LÖCHER)
 BIDET AVEC EVACUATION EXTERNE (1-3 TROUS)
 BIDÉ CON EVACUACION EXTERNA (1-3 HUECOS)
 БИДЕ С ВНЕШНИМ ИЗЛИВОМ (1-3 ОТВЕРСТИЯ)

IBBID(1-3)FROSE
 P 15.63

cm L: 35 x H: 37,5 x D: 53
 L: 13 7/9" x H: 14 3/4" x D: 20 6/7"



ROSE WALL-HUNG BIDET

BIDET SOSPESO (1 FORO)
 WALL-HUNG BIDET (1 TAP HOLE)
 BIDET WANDHÄNGEND (1 LÖCHER)
 BIDET SUSPENDU (1 TROU)
 BIDÉ SUSPENDIDO (1 HUECO)
 БИДЕ ПОДВЕСНОЕ (1 ОТВЕРСТИЕ)

IBBID1FSRO
 P 13.56

cm L: 35 x H: 37 x D: 52,5
 L: 13 7/9" x H: 14 4/7" x D: 20 2/3"



ROSE WALL-HUNG W.C. PAN

VASO SOSPESO
 WALL-HUNG W.C. PAN
 W.C. WANDHÄNGEND
 TOILETTE SUSPENDUE
 INODORO SUSPENDIDO
 УНИТАЗ ПОДВЕСНОЙ

IBWCSRO
 P 13.56

cm L: 35,5 x H: 37,5 x D: 55
 L: 14" x H: 14 3/4" x D: 21 2/3"



ROSE BACK TO WALL W.C. PAN

VASO BTW PER CASSETTA DA INCASSO
 BACK TO WALL W.C. PAN FOR IN-WALL CISTERN
 W.C. FÜR EINGEBAUTEN SPÜLKASTEN
 TOILETTES BTW POUR RÉSERVOIR ENCASTRABLE
 INODORO BTW PARA CISTERNA DE ENCAJE
 УНИТАЗ BTW ПОД ВСТРАИВАЕМЫЙ БАЧОК

IBWCROSEBTW
 P 13.56

cm L: 36 x H: 40,5 x D: 51,5
 L: 14 1/6" x H: 16" x D: 20 2/7"



ROSE LEVER

LEVETTA PER CASSETTA BASSA E MONOBLOCCO
 LEVER FOR LOW LEVEL AND CLOSE COUPLED CISTERN
 HEBEL FÜR TIEF UND FÜR WC-KOMBINATION
 MANETTE POUR RÉSERVOIR BAS ET MONOBLOC
 MANETA PARA CISTERNA BAJA Y MONOBLOQUE
 РУЧКА ДЛЯ НИЖНЕГО И МОНОБЛОЧНОГО БАЧКА

CROMO - CHROME
 CHROM - CHROME
 CROMO - XPOM

IBLEVADX/CR
 P 1.95

ORO CHIARO - LIGHT GOLD
 HELLGOLD - OR CLAIR
 ORO CLARO - СВЕТЛОЕ ЗОЛОТО

IBLEVADX/OT
 P 2.19

NICKEL LUCIDO - POLISHED NICKEL
 POLIERNICKEL - NICKEL POLI
 NIQUEL BRILLANTE - НИКЕЛЬ БЛЕСТЯЩИЙ

IBLEVADX/NK
 P 2.19

cm L: 3,2 x H: 4,4 x D: 9,8
 L: 1 1/4" x H: 1 3/4" x D: 3 6/7"



ROSE CLOSE COUPLED CISTERN

CASSETTA MONOBLOCCO
 CLOSE COUPLED CISTERN
 BLOCKSPÜLKASTEN
 RÉSERVOIR MONOBLOC
 CISTERNA MONOBLOQUE
 БАЧОК МОНОБЛОКА

IBCMROSE
 P 11.23

cm L: 43 x H: 35 x D: 21,5
 L: 17" x H: 13 7/9" x D: 8 1/2"



ROSE W.C. PAN

VASO PER CASSETTA ALTA, BASSA E MONOBLOCCO
 W.C. PAN FOR HIGH, LOW LEVEL AND CLOSE COUPLED CISTERN
 WC FÜR SPÜLKASTEN HOCH, TIEF UND FÜR WC-KOMBINATION
 TOILETTE POUR RÉSERVOIR HAUT, BAS ET MONOBLOC
 INODORO PARA CISTERNA ALTA, BAJA Y MONOBLOQUE
 УНИТАЗ ДЛЯ ВЕРХНЕГО, НИЖНЕГО И МОНОБЛОЧНОГО БАЧКА

IBWCROSE
 P 15.63

cm L: 35,5 x H: 43,5 x D: 66
 L: 14" x H: 17 1/8" x D: 26"



ROSE CLOSE COUPLED CISTERN FITTINGS

BATTERIA PER CASSETTA MONOBLOCCO
 FITTINGS FOR CLOSE COUPLED CISTERN
 BATTERIE FÜR DEN BLOCKSPÜLKASTEN
 ROBINETTERIE POUR RÉSERVOIR MONOBLOC
 MECANISMO PARA CISTERNA MONBLOQUE
 СЛИВНОЙ МЕХАНИЗМ ДЛЯ БАЧКА МОНОБЛОКА

IBBATT-CM/ROSE
 P 4.78



ROSE LOW-LEVEL CISTERN FITTINGS

BATTERIA PER CASSETTA BASSA
LOW LEVEL CISTERN FITTINGS
BATTERIE FÜR DEN TIEFLIEGENDEN SPÜLKASTEN
ROBINETTERIE POUR RÉSERVOIR BAS
MECANISMO PARA CISTERNA BAJA
СЛИВНОЙ МЕХАНИЗМ ДЛЯ НИЗКОГО БАЧКА

IBBATT-CB/ROSE
P 4.78



ROSE LOW LEVEL CISTERN

CASSETTA BASSA
LOW LEVEL CISTERN
TIEFLIEGENDER SPÜLKASTEN
RÉSERVOIR BAS
CISTERNA BAJA
БАЧОК НИЗКИЙ

IBCBROSE
P 11.92

cm L: 43 x H: 34.5 x D: 21,5
L: 17" x H: 13 4/7" x D: 8 1/2"



ROSE LOW LEVEL FLUSH PIPE

TUBO ESTERNO PER CASSETTA BASSA
LOW LEVEL FLUSH PIPE
ÄUSSERLICHE SPÜLLEITUNG FÜR
DEN TIEFLIEGENDEN SPÜLKASTEN
TUBE EXTERNE POUR RÉSERVOIR BAS
TUBO EXTERIOR PARA CISTERNA BAJA
ПАТРУБОК ДЛЯ НИЗКОГО БАЧКА

CROMO - CHROME
CHROM - CHROME
CROMO - XPOM

IBACZWESCR
P 3.48

ORO CHIARO - LIGHT GOLD
HELLGOLD - OR CLAIR
ORO CLARO - СВЕТЛОЕ ЗОЛОТО

IBACZWESOT
P 4.58

NICKEL LUCIDO - POLISHED NICKEL
POLIERNICKEL - NICKEL POLI
NIQUEL BRILLANTE - НИКЕЛЬ БЛЕСТЯЩИЙ

IBACZWESNK
P 4.58

cm Ø: 3.8 x H: 35 (MAX)
Ø: 1 1/2" x H: 13 7/9" (MAX)

ROSE PULL, CHAIN AND LEVER

PULL, CATENA E LEVA PER CASSETTA ALTA
PULL, CHAIN AND LEVER FOR HIGH LEVEL CISTERN
PULL, KETTE UND HEBEL FÜR DEN HOCHHÄNGENDEN SPÜLKASTEN
PULL, CHAÎNE ET LEVIER POUR RÉSERVOIR HAUT
PULL, CADENA Y MANETA PARA CISTERNA ALTA
РУЧКА, ЦЕПОЧКА И РЫЧАГ ДЛЯ ВЫСОКОГО БАЧКА

CROMO - CHROME
CHROM - CHROME
CROMO - XPOM

IBPCLWESCR
P 2.61

ORO CHIARO - LIGHT GOLD
HELLGOLD - OR CLAIR
ORO CLARO - СВЕТЛОЕ ЗОЛОТО

IBPCLWESOT
P 3.25

NICKEL LUCIDO - POLISHED NICKEL
POLIERNICKEL - NICKEL POLI
NIQUEL BRILLANTE - НИКЕЛЬ БЛЕСТЯЩИЙ

IBPCLWESNK
P 3.25



ROSE HIGH LEVEL CISTERN

CASSETTA ALTA
HIGH LEVEL CISTERN
HOCHHÄNGENDER SPÜLKASTEN
RÉSERVOIR HAUT
CISTERNA ALTA
БАЧОК ВЫСОКИЙ

IBCAROSE
P 15.86

cm L: 43 x H: 34.5 x D: 21,5
L: 17" x H: 13 4/7" x D: 8 1/2"

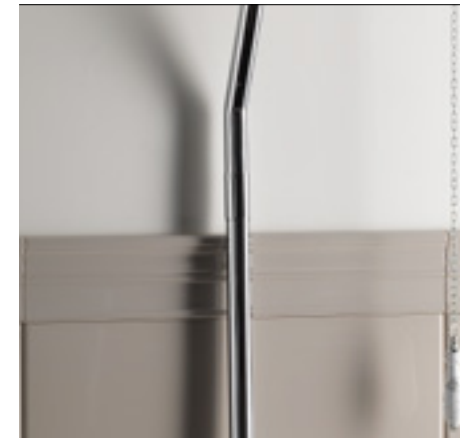

ROSE HIGH LEVEL FLUSH PIPE

**TUBO ESTERNO PER CASSETTA ALTA
(CLIP DI SOSTEGNO E COLLETTORI)**
HIGH LEVEL FLUSH PIPE
(WITH ATTACHMENT AND COLLECTORS)
ÄUSSERLICHE SPÜLLEITUNG FÜR DEN
HOCHHÄNGENDEN SPÜLKASTEN
TUBE EXTERNE POUR RÉSERVOIR HAUT
(CLIP DE SOUTIEN ET COLLECTEUR)
TUBO EXTERIOR PARA CISTERNA ALTA
(CLIP Y COLECTORES)
ПАТРУБОК ДЛЯ ВЫСОКОГО БАЧКА
(ЗАЖИМ-ДЕРЖАТЕЛЬ И КОЛЛЕКТОРЫ)

CROMO - CHROME
CHROM - CHROME
CROMO - XPOM

IBACWESCR
P 6.90

ORO CHIARO - LIGHT GOLD
HELLGOLD - OR CLAIR
ORO CLARO - СВЕТЛОЕ ЗОЛОТО

IBACWESOT
P 10.23

NICKEL LUCIDO - POLISHED NICKEL
POLIERNICKEL - NICKEL POLI
NIQUEL BRILLANTE - НИКЕЛЬ БЛЕСТЯЩИЙ

IBACWESNK
P 10.23

cm Ø: 3.5 x H: 149 (MAX)
Ø: 1 3/8" x H: 58 2/3" x (MAX)



HIGH LEVEL CISTERN FITTINGS

BATTERIA PER CASSETTA ALTA
HIGH LEVEL CISTERN FITTINGS
BATTERIE FÜR DEN HOCHHÄNGENDEN SPÜLKASTEN
ROBINETTERIE POUR RÉSERVOIR HAUT
MECANISMO PARA CISTERNA ALTA
СЛИВНОЙ МЕХАНИЗМ ДЛЯ ВЫСОКОГО БАЧКА

IBBATTWESAL
P 4.78

ACCESSORY FOR PULL AND CHAIN

ACCESSORIO PER PULL E CATENA
ACCESSORY FOR PULL AND CHAIN
ZUBEHÖR FÜR PULL UND KETTE
ACCESSOIRE POUR PULL ET CHAÎNE
COMPLEMENTO PARA PULL Y CATENA
АКСЕССУАР ДЛЯ РУЧКИ С ЦЕПОЧКОЙ

CROMO - CHROME
CHROM - CHROME
CROMO - XPOM

DE1070CR
P 1.31

ORO CHIARO - LIGHT GOLD
HELLGOLD - OR CLAIR
ORO CLARO - СВЕТЛОЕ ЗОЛОТО

DE1070OT
P 1.73

NICKEL LUCIDO - POLISHED NICKEL
POLIERNICKEL - NICKEL POLI
NIQUEL BRILLANTE - НИКЕЛЬ БЛЕСТЯЩИЙ

DE1070NK
P 1.73





ROSE SOLID OAK DARK STAINED SEAT

SEDILE QUERCIA MASSELLO TINTA SCURA
SOLID OAK SEAT, DARK STAINED
KLOSETTSITZ AUS MASSIVEM EICHENHOLZ
ABATTANT CHÊNE TEINTE FONCÉE
ASIENTO ENCINA TINTA OSCURA
СИДЕНЬЕ ИЗ МАССИВА ТЁМНОГО ДУБА С
КЛАССИЧЕСКИМ ОПУСКАНИЕМ

cm L: 36,5 x D: 41
L: 14 3/8" x D: 16 1/7"

CROMO - CHROME
CHROM - CHROME
CROMO - XPOM 31BSEWENROCR
P 11.97

ORO CHIARO - LIGHT GOLD
HELLGOLD - OR CLAIR
ORO CLARO - СВЕТЛОЕ ЗОЛОТО 31BSEWENRO
P 11.97

NICKEL LUCIDO - POLISHED NICKEL
POLIERNICKEL - NICKEL POLI
NIQUEL BRILLANTE - НИКЕЛЬ БЛЕСТЯЩИЙ 31BSEWENRONK
P 11.97



ROSE SOLID OAK SEAT

SEDILE QUERCIA MASSELLO
SOLID OAK SEAT
KLUSETTSITZ AUS MASSIVEM EICHENHOLZ
ABATTANT CHÊNE MASSIF
ASIENTO ENCINA MACIZO
СИДЕНЬЕ ИЗ МАССИВА СВЕТЛОГО ДУБА С
КЛАССИЧЕСКИМ ОПУСКАНИЕМ

cm L: 36,5 x D: 41
L: 14 3/8" x D: 16 1/7"

CROMO - CHROME
CHROM - CHROME
CROMO - XPOM 31BSEQUEROCR
P 11.97

ORO CHIARO - LIGHT GOLD
HELLGOLD - OR CLAIR
ORO CLARO - СВЕТЛОЕ ЗОЛОТО 31BSEQUERO
P 11.97

NICKEL LUCIDO - POLISHED NICKEL
POLIERNICKEL - NICKEL POLI
NIQUEL BRILLANTE - НИКЕЛЬ БЛЕСТЯЩИЙ 31BSEQUERONK
P 11.97



ROSE WHITE PAINTED SEAT IN MDF

SEDILE LISTRATO IN MDF VERNICIATO BIANCO
MDF STANDARD SEAT, WHITE PAINTED
WEISS LACKIERTER KLOSETTSITZ
ABATTANT VERNI BLANC
ASIENTO BLANCO
СИДЕНЬЕ ИЗ МДФ БЕЛОЕ С ПЛАВНЫМ ОПУСКАНИЕМ

cm L: 36,5 x D: 41
L: 14 3/8" x D: 16 1/7"

CROMO - CHROME
CHROM - CHROME
CROMO - XPOM 31BSEBIAROCR
P 6.60

ORO CHIARO - LIGHT GOLD
HELLGOLD - OR CLAIR
ORO CLARO - СВЕТЛОЕ ЗОЛОТО 31BSEBIARO
P 6.60

NICKEL LUCIDO - POLISHED NICKEL
POLIERNICKEL - NICKEL POLI
NIQUEL BRILLANTE - НИКЕЛЬ БЛЕСТЯЩИЙ 31BSEBIARONK
P 6.60



ROSE POLYESTER SEAT

SEDILE IN POLIESTERE
POLYESTER SEAT
SITZ AUS POLYESTER
SIEGE EN POLYESTER
ASIENTO DE POLIÉSTER
СИДЕНЬЕ ИЗ ПОЛИЭСТЕРА

cm L: 36,5 x D: 41
L: 14 3/8" x D: 16 1/7"

CROMO - CHROME
CHROM - CHROME
CROMO - XPOM 31BSEBIAROCR
P 3.42

ORO CHIARO - LIGHT GOLD
HELLGOLD - OR CLAIR
ORO CLARO - СВЕТЛОЕ ЗОЛОТО 31BSEBIAROOT
P 3.98

NICKEL LUCIDO - POLISHED NICKEL
POLIERNICKEL - NICKEL POLI
NIQUEL BRILLANTE - НИКЕЛЬ БЛЕСТЯЩИЙ 31BSEBIARONK
P 3.98



ROSE SOLID MAHOGANY SEAT

SEDILE MOGANO MASSELLO
SOLID MAHOGANY SEAT
MASSIVER MAHAGONI WC-SITZ
ABATTANT EN ACAJOU MASSIF
ASIENTO DE CAOBA MACIZO
СИДЕНЬЕ ИЗ МАССИВА КРАСНОГО ДЕРЕВА

cm L: 36,5 x D: 41
L: 14 3/8" x D: 16 1/7"

CROMO - CHROME
CHROM - CHROME
CROMO - XPOM 31BSEMOGROCR
P 8.20

ORO CHIARO - LIGHT GOLD
HELLGOLD - OR CLAIR
ORO CLARO - СВЕТЛОЕ ЗОЛОТО 31BSEMOGROOT
P 8.20

NICKEL LUCIDO - POLISHED NICKEL
POLIERNICKEL - NICKEL POLI
NIQUEL BRILLANTE - НИКЕЛЬ БЛЕСТЯЩИЙ 31BSEMOGRONK
P 8.20

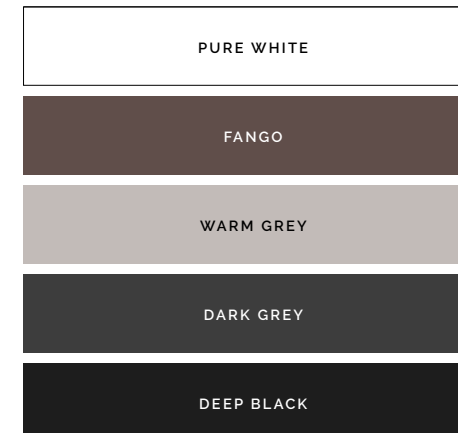

ROSE SEMI-GLOSS PAINTED SEAT IN MDF

SEDILE IN MDF LACCATO SEMI-LUCIDO NEI COLORI:
MDF SEAT, AVAILABLE IN THE FOLLOWING SEMI-GLOSS
COLOURS:
MDF WC-SITZ, ERHÄLTICH IN FOLGENDEN HALB-
GLÄNZENDEN FARBEN:
ABATTANT DISPONIBLE DANS LES COULEURS SUIVANTES
À HAUTE BRILLANCE:
ASIENTO DISPONIBLE EN LOS SIGUENTES COLORES
LACADOS BRILLO:
СИДЕНЬЕ ИЗ МДФ КРАШЕНОЕ, ПОЛУГЛЯНЦЕВОЕ, С
ПЛАВНЫМ ОПУСКАНИЕМ В СЛЕДУЮЩИХ ЦВЕТАХ:

cm L: 36,5 x D: 41
L: 14 3/8" x D: 16 1/7"

CROMO - CHROME
CHROM - CHROME
CROMO - XPOM P 7.58

ORO CHIARO - LIGHT GOLD
HELLGOLD - OR CLAIR
ORO CLARO - СВЕТЛОЕ ЗОЛОТО P 7.58

NICKEL LUCIDO - POLISHED NICKEL
POLIERNICKEL - NICKEL POLI
NIQUEL BRILLANTE - НИКЕЛЬ БЛЕСТЯЩИЙ P 7.58



WESTMINSTER COLLECTION



**WESTMINSTER
BASIN**

LAVABO WESTMINSTER (1-2-3 FORI)
WESTMINSTER BASIN (1-2-3 TAP HOLES)
WASCHBECKEN WESTMINSTER (1-2-3 LÖCHER)
LAVABO WESTMINSTER (1-2-3 TROUS)
LAVABO WESTMINSTER (1-2-3 HUECOS)
РАКОВИНА WESTMINSTER (1-2-3 ОТВЕРСТИЯ)

IBLG(1-2-3)FWES
P 18.72

cm L: 69 x H: 23,5 x D: 48
L: 27 1/6" x H: 9 1/4" x D: 18 8/9"



**WESTMINSTER
MEDIUM BASIN**

LAVABO WESTMINSTER MEDIO (1-3 FORI)
WESTMINSTER MEDIUM BASIN (1-3 TAP HOLES)
MITTLERES WASCHBECKEN WESTMINSTER (1-3 LÖCHER)
LAVABO MOYEN WESTMINSTER (1-3 TROUS)
LAVABO MEDIANO WESTMINSTER (1-3 HUECOS)
РАКОВИНА СРЕДНЯЯ WESTMINSTER (1-3 ОТВЕРСТИЯ)

IBLM(1-2-3)FWES
P 17.59

cm L: 60 x H: 21 x D: 43.5
L: 23 5/8" x H: 8 1/4" x D: 17 1/8"



**WESTMINSTER
WASHBASIN**

LAVAMANO WESTMINSTER (1-2-3 FORI)
WESTMINSTER WASHBASIN (1-2-3 TAP HOLES)
KLEINES WASCHBECKEN WESTMINSTER (1-2-3 LÖCHER)
LAVE-MAIN WESTMINSTER (1-2-3 TROUS)
LAVAMANO WESTMINSTER (1-2-3 HUECOS)
РУКОМОЙНИК WESTMINSTER (1-2-3 ОТВЕРСТИЯ)

IBLP(1-2-3)FWES
P 16.07

cm L: 53,5 x H: 19 x D: 38,5
L: 21" x H: 7 1/2" x D: 15 1/6"



**WESTMINSTER
PEDESTAL**

COLONNA
PEDESTAL
SÄULE
COLONNE
PEDESTAL
ПЬЕДЕСТАЛ

IBCOLWE
P 11.69

cm L: 25 x H: 68 x D: 24
L: 9 5/6" x H: 26 7/9" x D: 9 4/9"





WESTMINSTER SEMI-INSET BASIN

LAVABO WESTMINSTER (1-2-3 FORI)
WESTMINSTER BASIN (1-2-3 TAP HOLES)
WASCHBECKEN WESTMINSTER (1-2-3 LÖCHER)
LAVABO WESTMINSTER (1-2-3 TROUS)
LAVABO WESTMINSTER (1-2-3 HUECOS)
РАКОВИНА WESTMINSTER (1-2-3 ОТВЕРСТИЯ)

IBLI(1-2-3)FWES
P 18.72

cm L: 69,5 x H: 24 x D: 50
L: 27 1/3" x H: 9 4/9" x D: 19 2/3"



WESTMINSTER BIDET

BIDET CON EROGAZIONE ESTERNA (1-3 FORI)
BIDET WITH EXTERNAL IRRIGATION (1-3 TAP HOLES)
BIDET MIT ÄUSSERLICHE R WASSERLIEFERUNG (1-3 LÖCHER)
BIDET AVEC ÉVACUATION EXTERNE (1-3 TROUS)
BIDÉ CON EVACUACIÓN EXTERNA (1-3 HUECOS)
БИДЕ С ВНЕШНИМ ИЗЛИВОМ (1-3 ОТВЕРСТИЯ)

IBBID(1-3)FWES
P 17.74

cm L: 36 x H: 42,5 x D: 56
L: 14 1/6" x H: 16 3/4" x D: 22"



WESTMINSTER W.C. PAN

VASO PER CASSETTA ALTA, BASSA E MONOBLOCCO
W.C. PAN FOR HIGH, LOW LEVEL AND CLOSE COUPLED CISTERN
WC FÜR SPÜLKASTEN HOCH, TIEF UND FÜR WC-KOMBINATION
TOILETTE POUR RÉSERVOIR HAUT, BAS ET MONOBLOC
INODORO PARA CISTERNA ALTA, BAJA Y MONOBLOQUE
УНИТАЗ ДЛЯ ВЕРХНЕГО, НИЖНЕГО И МОНОБЛОЧНОГО БАЧКА

IBWCWES
P 17.74

cm L: 35,5 x H: 43,5 x D: 63,5
L: 14" x H: 17 1/8" x D: 25"



WESTMINSTER BACK TO WALL W.C. PAN

VASO BTW PER CASSETTA DA INCASSO
BACK TO WALL W.C. PAN FOR IN-WALL CISTERN
W.C. FÜR EINGEBAUTEN SPÜLKASTEN
TOILETTES BTW POUR RÉSERVOIR ENCASTRABLE
INODORO BTW PARA CISTERNA DE ENCAJE
УНИТАЗ BTW ПОД ВСТРАИВАЕМЫЙ БАЧКА

IBWCWBTW
P 17.74

cm L: 36,5 x H: 42 x D: 54,5
L: 14 3/8" x H: 16 1/2" x D: 21 1/2"



WESTMINSTER CLOSE COUPLED CISTERN

CASSETTA MONOBLOCCO
CLOSE COUPLED CISTERN
BLOCKSPÜLKASTEN
RÉSERVOIR MONOBLOC
CISTERNA MONOBLOQUE
БАЧКА МОНОБЛОКА

IBCBWES
P 13.60

cm L: 43 x H: 35,5 x D: 21,5
L: 17" x H: 14" x D: 8 1/2"

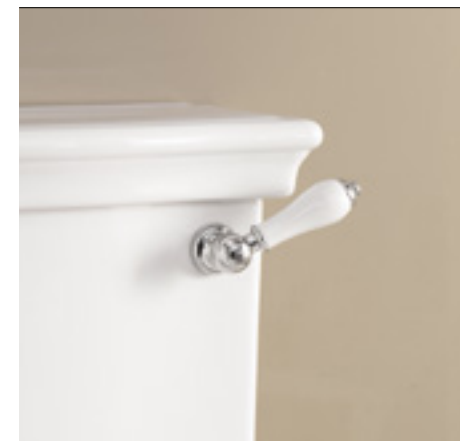

WESTMINSTER LEVER

LEVETTA PER CASSETTA BASSA E MONOBLOCCO
LEVER FOR LOW LEVEL AND CLOSE COUPLED CISTERN
HEBEL FÜR TIEF UND FÜR WC-KOMBINATION
MANETTE POUR RÉSERVOIR BAS ET MONOBLOC
MANETA PARA CISTERNA BAJA Y MONOBLOQUE
РУЧКА ДЛЯ НИЖНЕГО И МОНОБЛОЧНОГО БАЧКА

CROMO - CHROME
CHROM - CHROME
CROMO - XPOM

IBLEVADX/CR
P 1.95

ORO CHIARO - LIGHT GOLD
HELLGOLD - OR CLAIR
ORO CLARO - СВЕТЛОЕ ЗОЛОТО

IBLEVADX/OT
P 2.19

NICKEL LUCIDO - POLISHED NICKEL
POLIERNICKEL - NICKEL POLI
NIQUEL BRILLANTE - НИКЕЛЬ БЛЕСТЯЩИЙ

IBLEVADX/NK
P 2.19

cm L: 3,2 x H: 4,4 x D: 9,8
L: 1 1/4" x H: 1 3/4" x D: 3 6/7"



WESTMINSTER CLOSE COUPLED CISTERN FITTINGS

BATTERIA PER CASSETTA MONOBLOCCO
FITTINGS FOR CLOSE COUPLED CISTERN
BATTERIE FÜR DEN BLOCKSPÜLKASTEN
ROBINETTERIE POUR RÉSERVOIR MONOBLOC
MECANISMO PARA CISTERNA MONOBLOQUE
СЛИВНОЙ МЕХАНИЗМ ДЛЯ БАЧКА МОНОБЛОКА

IBBATT-CM/WEST
P 4.78



WESTMINSTER WHITE ORNATE BRACKETS

STAFFE DECORATE
PER CASSETTA ALTA (PAIO)
WHITE ORNATE BRACKETS
FOR HIGH LEVEL CISTERN (PAIR)
DEKORIERTE BÜGEL FÜR DEN HOCHHÄNGENDER
SPÜLKASTEN (EIN PAAR)
ÉTRIERS DÉCORÉS POUR RÉSERVOIR HAUT (UNE PAIRE)
APOYOS DECORADOS PARA CISTERNA ALTA (PAR)
ДЕКОРАТИВНОЕ КРЕПЛЕНИЕ ДЛЯ
ВЫСОКОГО БАЧКА (2 ШТ.)

IBSTWES
P 3.48

cm L: 12 x H: 25,5
L: 4 5/7" x H: 10"



WESTMINSTER LOW LEVEL CISTERN

CASSETTA BASSA
LOW LEVEL CISTERN
TIEFLIEGENDER SPÜLKASTEN
RÉSERVOIR BAS
CISTERNA BAJA
БАЧОК НИЗКИЙ

IBCZWES
P 11.89

cm L: 43 x H: 35,5 x D: 21,5
L: 17" x H: 14" x D: 8 1/2"



WESTMINSTER LOW LEVEL FLUSH PIPE

TUBO ESTERNO PER CASSETTA BASSA
LOW LEVEL FLUSH PIPE
ÄUSSERLICHE SPÜLLEITUNG FÜR
DEN TIEFLIEGENDEN SPÜLKASTEN
TUBE EXTERNE POUR RÉSERVOIR BAS
TUBO EXTERIOR PARA CISTERNA BAJA
ПАТРУБОК ДЛЯ НИЗКОГО БАЧКА

CROMO - CHROME
CHROM - CHROME
CROMO - XROM

IBACZWESCR
P 3.48

ORO CHIARO - LIGHT GOLD
HELLGOLD - OR CLAIR
ORO CLARO - СВЕТЛОЕ ЗОЛОТО

IBACZWESOT
P 4.58

NICKEL LUCIDO - POLISHED NICKEL
POLIERNICKEL - NICKEL POLI
NIQUEL BRILLANTE - НИКЕЛЬ БЛЕСТЯЩИЙ

IBACZWESNK
P 4.58

cm Ø: 3,8 x H: 35 (MAX)
Ø: 1 1/2" x H: 13 7/9" (MAX)



WESTMINSTER HIGH LEVEL CISTERN

CASSETTA ALTA
HIGH LEVEL CISTERN
HOCHHÄNGENDER SPÜLKASTEN
RÉSERVOIR HAUT
CISTERNA ALTA
БАЧОК ВЫСОКИЙ

IBCAWES
P 12.16

cm L: 43 x H: 34,5 x D: 21,5
L: 17" x H: 13 4/7" x D: 8 1/2"



WESTMINSTER HIGH LEVEL FLUSH PIPE

**TUBO ESTERNO PER CASSETTA ALTA
(CLIP DI SOSTEGNO E COLLETTORI)**
HIGH LEVEL FLUSH PIPE
(WITH ATTACHMENT AND COLLECTORS)
ÄUSSERLICHE SPÜLLEITUNG FÜR DEN
HOCHHÄNGENDEN SPÜLKASTEN
TUBE EXTERNE POUR RÉSERVOIR HAUT
(CLIP DE SOUTIEN ET COLLECTEUR)
TUBO EXTERIOR PARA CISTERNA ALTA
(CLIP Y COLECTORES)
ПАТРУБОК ДЛЯ ВЫСОКОГО БАЧКА
(ЗАЖИМ-ДЕРЖАТЕЛЬ И КОЛЛЕКТОРЫ)

CROMO - CHROME
CHROM - CHROME
CROMO - XROM

IBACZWESCR
P 6.90

ORO CHIARO - LIGHT GOLD
HELLGOLD - OR CLAIR
ORO CLARO - СВЕТЛОЕ ЗОЛОТО

IBACZWESOT
P 10.23

NICKEL LUCIDO - POLISHED NICKEL
POLIERNICKEL - NICKEL POLI
NIQUEL BRILLANTE - НИКЕЛЬ БЛЕСТЯЩИЙ

IBACZWESNK
P 10.23

cm Ø: 3,5 x H: 149 (MAX)
Ø: 1 3/8" x H: 58 2/3" (MAX)



WESTMINSTER LOW-LEVEL CISTERN FITTINGS

BATTERIA PER CASSETTA BASSA
LOW LEVEL CISTERN FITTINGS
BATTERIE FÜR DEN TIEFLIEGENDEN SPÜLKASTEN
ROBINETTERIE POUR RÉSERVOIR BAS
MECANISMO PARA CISTERNA BAJA
СЛИВНОЙ МЕХАНИЗМ ДЛЯ НИЗКОГО БАЧКА

IBBATT-CB/WEST
P 4.78



HIGH LEVEL CISTERN FITTINGS

BATTERIA PER CASSETTA ALTA
HIGH LEVEL CISTERN FITTINGS
BATTERIE FÜR DEN HOCHHÄNGENDEN SPÜLKASTEN
ROBINETTERIE POUR RÉSERVOIR HAUT
MECANISMO PARA CISTERNA ALTA
СЛИВНОЙ МЕХАНИЗМ ДЛЯ ВЫСОКОГО БАЧКА

IBBATTWESAL
P 4.78



WESTMINSTER PULL, CHAIN AND LEVER

PULL, CATENA E LEVA PER CASSETTA ALTA
PULL, CHAIN AND LEVER FOR HIGH LEVEL CISTERN
PULL, KETTE UND HEBEL FÜR DEN HOCHHÄNGENDEN
SPÜLKASTEN
PULL, CHAÎNE ET LEVIER POUR RÉSERVOIR HAUT
PULL, CADENA Y MANETA PARA CISTERNA ALTA
РУЧКА, ЦЕПОЧКА И РЫЧАГ ДЛЯ ВЫСОКОГО БАЧКА

CROMO - CHROME
CHROM - CHROME
CROMO - XROM

IBPCLWESCR
P 2.61

ORO CHIARO - LIGHT GOLD
HELLGOLD - OR CLAIR
ORO CLARO - СВЕТЛОЕ ЗОЛОТО

IBPCLWESOT
P 3.25

NICKEL LUCIDO - POLISHED NICKEL
POLIERNICKEL - NICKEL POLI
NIQUEL BRILLANTE - НИКЕЛЬ БЛЕСТЯЩИЙ

IBPCLWESNK
P 3.25



ACCESSORY FOR PULL AND CHAIN

ACCESSORIO PER PULL E CATENA
ACCESSORY FOR PULL AND CHAIN
ZUBEHÖR FÜR PULL UND KETTE
ACCESSOIRE POUR PULL ET CHAÎNE
COMPLEMENTO PARA PULL Y CATENA
АКСЕССУАР ДЛЯ РУЧКИ С ЦЕПОЧКОЙ

CROMO - CHROME
CHROM - CHROME
CROMO - XROM

DE1070CR
P 1.31

ORO CHIARO - LIGHT GOLD
HELLGOLD - OR CLAIR
ORO CLARO - СВЕТЛОЕ ЗОЛОТО

DE1070OT
P 1.73

NICKEL LUCIDO - POLISHED NICKEL
POLIERNICKEL - NICKEL POLI
NIQUEL BRILLANTE - НИКЕЛЬ БЛЕСТЯЩИЙ

DE1070NK
P 1.73

**WESTMINSTER SOLID OAK
DARK STAINED SEAT**

SEDILE QUERCIA MASSELLO TINTA SCURA
SOLID OAK SEAT, DARK STAINED
KLOSETTSITZ AUS MASSIVEM EICHENHOLZ
ABATTANT CHÊNE TEINTE FONCÉE
ASIENTO ENCINA TINTA OSCURA
СИДЕНЬЕ ИЗ МАССИВА ТЁМНОГО ДУБА С
КЛАССИЧЕСКИМ ОПУСКАНИЕМ

cm L: 38 x D: 43
L: 15" x D: 17"

CROMO - CHROME
CHROM - CHROME
CROMO - XPOM **3IBSEWESWENGEC**
P 11.86

ORO CHIARO - LIGHT GOLD
HELLGOLD - OR CLAIR
ORO CLARO - СВЕТЛОЕ ЗОЛОТО **3IBSEWESWENGE**
P 11.86

NICKEL LUCIDO - POLISHED
NICKEL - POLIERNICKEL - NICKEL POLI
NIQUEL BRILLANTE - НИКЕЛЬ БЛЕСТЯЩИЙ **3IBSEWESWENGENK**
P 11.86

**WESTMINSTER
SOLID OAK SEAT**

SEDILE QUERCIA MASSELLO
SOLID OAK SEAT
KLUSETTSITZ AUS MASSIVEM EICHENHOLZ
ABATTANT CHÊNE MASSIF
ASIENTO ENCINA MACIZO
СИДЕНЬЕ ИЗ МАССИВА СВЕТЛОГО ДУБА С
КЛАССИЧЕСКИМ ОПУСКАНИЕМ

cm L: 38 x D: 43
L: 15" x D: 17"

CROMO - CHROME
CHROM - CHROME
CROMO - XPOM **3IBSEQUEWCR**
P 11.86

ORO CHIARO - LIGHT GOLD
HELLGOLD - OR CLAIR
ORO CLARO - СВЕТЛОЕ ЗОЛОТО **3IBSEQUEW**
P 11.86

NICKEL LUCIDO - POLISHED NICKEL
POLIERNICKEL - NICKEL POLI
NIQUEL BRILLANTE - НИКЕЛЬ БЛЕСТЯЩИЙ **3IBSEQUEWNBK**
P 11.86

**WESTMINSTER WHITE
PAINTED SEAT IN MDF**

SEDILE LISTRATO IN MDF VERNICIATO BIANCO
MDF STANDARD SEAT, WHITE PAINTED
WEISS LACKIERTER KLOSETTSITZ
ABATTANT VERNI BLANC
ASIENTO BLANCO
СИДЕНЬЕ ИЗ МДФ БЕЛОЕ С ПЛАВНЫМ ОПУСКАНИЕМ

cm L: 38 x D: 43
L: 15" x D: 17"

CROMO - CHROME
CHROM - CHROME
CROMO - XPOM **3IBSEBIAWCR**
P 6.60

ORO CHIARO - LIGHT GOLD
HELLGOLD - OR CLAIR
ORO CLARO - СВЕТЛОЕ ЗОЛОТО **3IBSEBIAW**
P 6.60

NICKEL LUCIDO - POLISHED NICKEL
POLIERNICKEL - NICKEL POLI
NIQUEL BRILLANTE - НИКЕЛЬ БЛЕСТЯЩИЙ **3IBSEBIAWNBK**
P 6.60

**WESTMINSTER
POLYESTER
SEAT**

SEDILE IN POLIESTERE
POLYESTER SEAT
SITZ AUS POLYESTER
SIEGE EN POLYESTER
ASIENTO DE POLIÉSTER
СИДЕНЬЕ ИЗ ПОЛИЭСТЕРА

cm L: 38 x D: 43
L: 15" x D: 17"

CROMO - CHROME
CHROM - CHROME
CROMO - XPOM **SEDBIAWESCR**
P 3.42

ORO CHIARO - LIGHT GOLD
HELLGOLD - OR CLAIR
ORO CLARO - СВЕТЛОЕ ЗОЛОТО **SEDBIAWESOT**
P 3.98

NICKEL LUCIDO - POLISHED NICKEL
POLIERNICKEL - NICKEL POLI
NIQUEL BRILLANTE - НИКЕЛЬ БЛЕСТЯЩИЙ **SEDBIAWESNBK**
P 3.98

**WESTMINSTER
SOLID MAHOGANY SEAT**

SEDILE MOGANO MASSELLO
SOLID MAHOGANY SEAT
MASSIVER MAHAGONI WC-SITZ
ABATTANT EN ACAJOU MASSIF
ASIENTO DE CAOBA MACIZO
СИДЕНЬЕ ИЗ МАССИВА КРАСНОГО ДЕРЕВА

cm L: 38 x D: 43
L: 15" x D: 17"

CROMO - CHROME
CHROM - CHROME
CROMO - XPOM **3IBSEMOGWCR**
P 8.20

ORO CHIARO - LIGHT GOLD
HELLGOLD - OR CLAIR
ORO CLARO - СВЕТЛОЕ ЗОЛОТО **3IBSEMOGW**
P 8.20

NICKEL LUCIDO - POLISHED NICKEL
POLIERNICKEL - NICKEL POLI
NIQUEL BRILLANTE - НИКЕЛЬ БЛЕСТЯЩИЙ **3IBSEMOGWNBK**
P 8.20

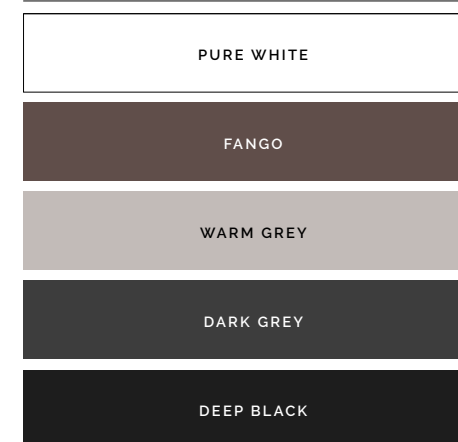
**WESTMINSTER
SEMI-GLOSS PAINTED
SEAT IN MDF**

SEDILE IN MDF LACCATO SEMI-LUCIDO NEI COLORI:
MDF SEAT, AVAILABLE IN THE FOLLOWING SEMI-GLOSS
COLOURS:
MDF WC-SITZ, ERHÄLTICH IN FOLGENDEN HALB-
GLÄNZENDEN FARBEN:
ABATTANT DISPONIBLE DANS LES COULEURS SUIVANTES
À HAUTE BRILLANCE:
ASIENTO DISPONIBLE EN LOS SIGUIENTES COLORES
LACADOS BRILLO:
СИДЕНЬЕ ИЗ МДФ КРАШЕНОЕ, ПОЛУГЛЯНЦЕВОЕ, С
ПЛАВНЫМ ОПУСКАНИЕМ В СЛЕДУЮЩИХ ЦВЕТАХ:

cm L: 38 x D: 43
L: 15" x D: 17"

CROMO - CHROME
CHROM - CHROME
CROMO - XPOM **P 7.58**

ORO CHIARO - LIGHT GOLD
HELLGOLD - OR CLAIR
ORO CLARO - СВЕТЛОЕ ЗОЛОТО **P 7.58**

NICKEL LUCIDO - POLISHED NICKEL
POLIERNICKEL - NICKEL POLI
NIQUEL BRILLANTE - НИКЕЛЬ БЛЕСТЯЩИЙ **P 7.58**

DOUBLE

PLACCA DI COMANDO PER CASSETTA
PUSH BUTTON FLUSH PLATE FOR IN-WALL CISTERN
BETÄTIGUNGSPLATTE FÜR UNTERPUTZ-SPÜLKASTEN
PLAQUE DE DÉCLENCHEMENT POUR RÉSERVOIR DE
CHASSE ENCASTRÉ
PLACA DEL COMANDO PARA EL TIPO DE CISTERNA
КЛАВИША ДЛЯ БАЧКА GEBERIT

**GEBERIT, UNICA+, KOMBIFIX,
DUOFIX, UP320, SIGMA 8, SIGMA 12 O SIMILI**
OR SIMILAR - ODER ÄHNLICH
OU SEMBLABLE - O SIMILAR - И АНАЛОГИЧНЫХ

cm L: 33 x H: 17 x D: 3
L: 13" x H: 6 3/4" x D: 1 1/8"

CROMO - CHROME
CHROM - CHROME
CROMO - XPOM **DEPLCR**
P 12.32

ORO CHIARO - LIGHT GOLD
HELLGOLD - OR CLAIR
ORO CLARO - СВЕТЛОЕ ЗОЛОТО **DEPLOT**
P 13.42

NICKEL LUCIDO - POLISHED NICKEL
POLIERNICKEL - NICKEL POLI
NIQUEL BRILLANTE - НИКЕЛЬ БЛЕСТЯЩИЙ **DEPLNKL**
P 13.42

VI PREGHIAMO DI VERIFICARE LE COMPATIBILITÀ DELLA VOSTRA CASSETTA CON LA PLACCA DOUBLE
WE KINDLY ASK THAT YOU VERIFY THE COMPATIBILITY OF YOUR CISTERN WITH THE DOUBLE WALL PLAQUE
WIR BITTEN SIE DIE KOMPATIBILITÄT IHRES SPÜLKASTEN MIT DER BETÄTIGUNGSPLATTE DOUBLE ZU ÜBERPRÜFEN
NOUS VOUS DEMANDONS DE VÉRIFIER LA COMPATIBILITÉ DE VOTRE RÉSERVOIR AVEC LA PLAQUE DE DÉCLENCHEMENT DOUBLE
NOSOTROS RECOMENDAMOS QUE USTED VERIFIQUE LA COMPATIBILIDAD DE VUESTRA CISTERNA CON LA PLACA DOUBLE
ПРОСИМ УБЕДИТЬСЯ, ПОДХОДИТ ЛИ К ВАШЕМУ БАЧКУ КЛАВИША DOUBLE



ACCESSORIES FOR SANITARYWARE

ACCESSORI PER SANITARI
ZUBEHÖR FÜR SANITÄREINRICHTUNGEN
ACCESSOIRES POUR APPAREILS SANITAIRES
ACCESORIOS PARA SANITARIOS
САНТЕХНИЧЕСКОЕ ОБОРУДОВАНИЕ



WHITE ORNATE BRACKETS

**STAFFE DECORATE
PER CASSETTA ALTA (PAIO)**
WHITE ORNATE BRACKETS
FOR HIGH LEVEL CISTERN (PAIR)
DEKORIERTE BÜGEL FÜR DEN HOCHHÄNGENDER
SPÜLKASTEN (EIN PAAR)
ÉTRIERS DÉCORÉS POUR RÉSERVOIR HAUT (UNE PAIRE)
APOYOS DECORADOS PARA CISTERNA ALTA (PAR)
ДЕКОРАТИВНОЕ КРЕПЛЕНИЕ ДЛЯ
ВЫСОКОГО БАЧКА (2 ШТ.)

IB1041AGCP
P 3.48

cm L: 17 x H: 25,5
L: 6 2/3" x H: 10"



WHITE ORNATE BRACKETS

**STAFFE DECORATE
PER CASSETTA ALTA (PAIO)**
WHITE ORNATE BRACKETS
FOR HIGH LEVEL CISTERN (PAIR)
DEKORIERTE BÜGEL FÜR DEN HOCHHÄNGENDER
SPÜLKASTEN (EIN PAAR)
ÉTRIERS DÉCORÉS POUR RÉSERVOIR HAUT (UNE PAIRE)
APOYOS DECORADOS PARA CISTERNA ALTA (PAR)
ДЕКОРАТИВНОЕ КРЕПЛЕНИЕ ДЛЯ
ВЫСОКОГО БАЧКА (2 ШТ.)

IBSTWES
P 3.48

cm L: 12 x H: 25,5
L: 4 5/7" x H: 10"

ACCESSORY FOR
PULL AND CHAIN

ACCESSORIO PER PULL E CATENA
ACCESSORY FOR PULL AND CHAIN
ZUBEHÖR FÜR PULL UND KETTE
ACCESSOIRE POUR PULL ET CHAÎNE
COMPLEMENTO PARA PULL Y CATENA
АКСЕССУАР ДЛЯ РУЧКИ С ЦЕПОЧКОЙ

CROMO - CHROME
CHROM - CHROME
CROMO - ХРОМ

DE1070CR
P 1.31

ORO CHIARO - LIGHT GOLD
HELLGOLD - OR CLAIR
ORO CLARO - СВЕТЛОЕ ЗОЛОТО

DE1070OT
P 1.73

NICKEL LUCIDO - POLISHED NICKEL
POLIERNICKEL - NICKEL POLI
NIQUEL BRILLANTE - НИКЕЛЬ БЛЕСТЯЩИЙ

DE1070NK
P 1.73



RACCORDO CERAMICO PER SCARICO A PARETE
WALL CERAMIC COLLECTOR FOR W.C. PAN
KERAMISCHER ANSCHLUSS FÜR ABFLUSSLEITUNG/WAND
RACCORD CÉRAMIQUE POUR ÉVACUATION AU MUR
RACOR CERAMICO PARA SALIDA A PARED
ФАШОННАЯ ЧАСТЬ ДЛЯ УНИТАЗА

IBRCM336
P 2.19

cm L: 33,6 x Ø: 13/14
L: 13 2/9" x Ø: 5 1/8"/5 1/2"



RACCORDO CERAMICO PER SCARICO A PARETE
WALL CERAMIC COLLECTOR FOR W.C. PAN
KERAMISCHER ANSCHLUSS FÜR ABFLUSSLEITUNG/WAND
RACCORD CÉRAMIQUE POUR ÉVACUATION AU MUR
RACOR CERAMICO PARA SALIDA A PARED
ФАШОННАЯ ЧАСТЬ ДЛЯ УНИТАЗА

IBRCM236
P 2.19

cm L: 23,6 x Ø: 13/14
L: 9 2/7" x Ø: 5 1/8"/5 1/2"



RACCORDO CERAMICO PER SCARICO A TERRA
FLOOR CERAMIC COLLECTOR FOR WC PAN
KERAMISCHER ANSCHLUSS FÜR ABFLUSSLEITUNG/
BODEN
RACCORD CÉRAMIQUE POUR ÉVACUATION AU SOL
RACOR CERAMICO PARA SALIDA A TIERRA
КОЛЕНО ДЛЯ УНИТАЗА

IBRC
P 2.19

cm Ø: 14 x H: 30 x D: 16
Ø: 5 1/2" x H: 11 4/5" x D: 6 2/7"



SIFONE A BOTTIGLIA PER LAVABO
BOTTLE TRAP FOR WASHBASIN
TASSENSIFON FÜR WASCHTISCH
SIPHON À RÉSERVOIR POUR LAVABO
DESAGUE SIFÓN PARA LAVABO
СИФОН ДЛЯ РАКОВИНЫ

G: 1 1/4"

ANTICO RAME - ANTIQUE COPPER
ANTIK KUPFER - ANTIQUE CUIVRE
COBRE ENVEJECIDO - АНТИЧНАЯ МЕДЬ

2DDA321AR
P 5.74

CROMO - CHROME
CHROM - CHROME
CROMO - ХРОМ

2DDA321CR
P 1.34

NICKEL LUCIDO - POLISHED NICKEL
POLIERNICKEL - NICKEL POLI
NIQUEL BRILLANTE - НИКЕЛЬ БЛЕСТЯЩИЙ

2DDA321NKS
P 3.19

NICKEL SATINATO - SATIN NICKEL
SATINICKEL - NICKEL SATINÉ
NIQUEL SATINADO - НИКЕЛЬ САТИНИРОВАННЫЙ

2DDA321NKSA
P 3.19

ORO CHIARO - LIGHT GOLD
HELLGOLD - OR CLAIR
ORO CLARO - СВЕТЛОЕ ЗОЛОТО

2DDA321
P 3.19



SIFONE A "S" 1¼"
S-TRAP 1¼"
SIPHON IN "S"-FORM 1¼"
SIPHON EN "S" 1¼"
SIFÓN DE FORMA "S" 1¼"
СИФОН S-ОБРАЗНЫЙ 1¼"

G: 1 1/4"

ANTICO RAME - ANTIQUE COPPER
ANTIK KUPFER - ANTIQUE CUIVRE
COBRE ENVEJECIDO - АНТИЧНАЯ МЕДЬ

DDA325AR
P 5.74

CROMO - CHROME
CHROM - CHROME
CROMO - ХРОМ

DDA325CR
P 1.34

NICKEL LUCIDO - POLISHED NICKEL
POLIERNICKEL - NICKEL POLI
NIQUEL BRILLANTE - НИКЕЛЬ БЛЕСТЯЩИЙ

DDA325NKS
P 3.19

NICKEL SATINATO - SATIN NICKEL
SATINICKEL - NICKEL SATINÉ
NIQUEL SATINADO - НИКЕЛЬ САТИНИРОВАННЫЙ

DDA325NKSA
P 3.19

ORO CHIARO - LIGHT GOLD
HELLGOLD - OR CLAIR
ORO CLARO - СВЕТЛОЕ ЗОЛОТО

DDA325
P 3.19



SIFONE PER BIDET E LAVABO
TUBULAR TRAP FOR BIDET AND BASIN
RÖHRENSIPHON FÜR BIDET UND WASCHBECKEN
SIPHON POUR BIDET ET LAVABO
SIFÓN PARA BIDE Y LAVABO
СИФОН ДЛЯ БИДЕ И РАКОВИНЫ

G: 1 1/4"

ANTICO RAME - ANTIQUE COPPER
ANTIK KUPFER - ANTIQUE CUIVRE
COBRE ENVEJECIDO - АНТИЧНАЯ МЕДЬ GH554AR P 5.74

CROMO - CHROME
CHROM - CHROME
CROMO - ХРОМ GH554CR P 1.34

NICKEL LUCIDO - POLISHED NICKEL
POLIERNICKEL - NICKEL POLI
NIQUEL BRILLANTE - НИКЕЛЬ БЛЕСТЯЩИЙ GH554NKS P 3.19

NICKEL SATINATO - SATIN NICKEL
SATINICKEL - NICKEL SATINÉ
NIQUEL SATINADO - НИКЕЛЬ САТИНИРОВАННЫЙ GH554NKSA P 3.19

ORO CHIARO - LIGHT GOLD
HELLGOLD - OR CLAIR
ORO CLARO - СВЕТЛОЕ ЗОЛОТО GH554 P 3.19



SISTEMI PREMONTATI PER VASI E BIDET SOSPESI
MOUNTING SYSTEM FOR WALL-HUNG WC
PAN AND BIDET
BEFESTIGUNGSSYSTEM FÜR WANDHÄNGENDE
WC UND BIDET
SYSTEME DE FIXATION POUR WC ET BIDET SUSPENDUS
SISTEMA DEL MONTAJE PARA WC Y BIDE SUSPENDIDOS
ТРАВЕРСЫ ДЛЯ ПОДВЕСНЫХ УНИТАЗОВ И БИДЕ

DE1026
P 1.34

ANTICO RAME - ANTIQUE COPPER
ANTIK KUPFER - ANTIQUE CUIVRE
COBRE ENVEJECIDO - АНТИЧНАЯ МЕДЬ DDA736AR P 5.74

CROMO - CHROME
CHROM - CHROME
CROMO - ХРОМ DDA736CR P 0.92

NICKEL LUCIDO - POLISHED NICKEL
POLIERNICKEL - NICKEL POLI
NIQUEL BRILLANTE - НИКЕЛЬ БЛЕСТЯЩИЙ DDA736NKS P 1.97

NICKEL SATINATO - SATIN NICKEL
SATINICKEL - NICKEL SATINÉ
NIQUEL SATINADO - НИКЕЛЬ САТИНИРОВАННЫЙ DDA736NKSA P 1.97

ORO CHIARO - LIGHT GOLD
HELLGOLD - OR CLAIR
ORO CLARO - СВЕТЛОЕ ЗОЛОТО DDA736 P 1.97



TUBO CON ROSONE PER WC
TUBE WITH ROSETTE FOR WC
WANDROHR MIT ROSETTE FÜR WC
TUBE AVEC ROSACE POUR TOILETTES
TUBO CON ROSETÓN PARA INODORO
ТРУБА С РОЗЕТКОЙ ДЛЯ УНИТАЗА

cm Ø: 3 x L: 25
Ø: 1 1/6" x L: 9 5/6"

ANTICO RAME - ANTIQUE COPPER
ANTIK KUPFER - ANTIQUE CUIVRE
COBRE ENVEJECIDO - АНТИЧНАЯ МЕДЬ DDA325PROAR P 2.42

CROMO - CHROME
CHROM - CHROME
CROMO - ХРОМ DDA325PROCR P 1.22

NICKEL LUCIDO - POLISHED NICKEL
POLIERNICKEL - NICKEL POLI
NIQUEL BRILLANTE - НИКЕЛЬ БЛЕСТЯЩИЙ DDA325PRONK P 2.42

NICKEL SATINATO - SATIN NICKEL
SATINICKEL - NICKEL SATINÉ
NIQUEL SATINADO - НИКЕЛЬ САТИНИРОВАННЫЙ DDA325PRONKSA P 2.42

ORO CHIARO - LIGHT GOLD
HELLGOLD - OR CLAIR
ORO CLARO - СВЕТЛОЕ ЗОЛОТО DDA325PRO P 2.42



cm L: 6,5+26 x Ø: 3,2
L: 2 1/2"+10 1/4" x Ø: 1 1/4"

PER:
FOR: / FÜR: / POUR: / PARA: / ДЛЯ:
ROSE



ASTA ORIZZONTALE PER PILETTA
HORIZONTAL ROD FOR DRAIN OUTLET
HORIZONTALE STANGE FÜR AUSLAUF
TIGE HORIZONTALE POUR BONDE
VARA HORIZONTAL PARA PILETA
ГОРИЗОНТАЛЬНЫЙ СТЕРЖЕНЬ СЛИВНОГО КОМПЛЕКТА

cm L: 40 x Ø: 0,5
L: 15 3/4" x Ø: 1/5"

SOLO PER RUBINETTERIE:
ONLY FOR TAPS:
NUR FÜR ARMATUREN:
SEULEMENT POUR ROBINETTERIES:
SÓLO PARA GRIFERÍAS:
ТОЛЬКО ДЛЯ СМЕСИТЕЛЕЙ:
**AUSTIN - BLACK DANDY - CITY - COVENTRY - DANDY
TIME - VIP TIME - WHITE ROSE**

CROMO - CHROME
CHROM - CHROME
CROMO - ХРОМ UTASROSECR P 0.39

NICKEL LUCIDO - POLISHED NICKEL
POLIERNICKEL - NICKEL POLI
NIQUEL BRILLANTE - НИКЕЛЬ БЛЕСТЯЩИЙ UTASROSENK P 0.55

ORO CHIARO - LIGHT GOLD
HELLGOLD - OR CLAIR
ORO CLARO - СВЕТЛОЕ ЗОЛОТО UTASROSE P 0.55

PER:
FOR: / FÜR: / POUR: / PARA: / ДЛЯ:
ROSE

PROLUNGA VERTICALE PER SIFONE
VERTICAL EXTENSION FOR BATHTUB TRAP
SENKRECHTE VERLÄNGERUNG FÜR SYPHON
RALLONGE VERTICALE POUR SIPHON
PROLONGACIÓN VERTICAL PARA SIFONES
ВЕРТИКАЛЬНЫЙ УДЛИНИТЕЛЬ ДЛЯ СИФОНА

cm H: 30 x Ø: 3,2
H: 11 4/5" x Ø: 1 1/4"

CROMO - CHROME
CHROM - CHROME
CROMO - ХРОМ DDA325PVCR P 0.68

NICKEL LUCIDO - POLISHED NICKEL
POLIERNICKEL - NICKEL POLI
NIQUEL BRILLANTE - НИКЕЛЬ БЛЕСТЯЩИЙ DDA325PVNK P 1.94

ORO CHIARO - LIGHT GOLD
HELLGOLD - OR CLAIR
ORO CLARO - СВЕТЛОЕ ЗОЛОТО DDA325PV P 1.94



**DOCCETTA PER W.C.,
ABBINABILE A MISCELATORE MARD72**
SHOWER FOR TOILET.
CAN BE COUPLED WITH MIXER MARD72
DUSCHE FÜR W.C.,
PASSEND ZU MISCHER MARD72
DOUCHETTE POUR WC:
ELLE PEUT ÊTRE ASSORTIE AU MITIGEUR MARD72
DUCHA HIGIÉNICA PARA W.C.
SE PUEDE COMBINAR CON EL MEZCLADOR MARD72
ДУШ ДЛЯ W. C., МОЖНО ДОУКОМПЛЕКТОВАТЬ
СМЕСИТЕЛЕМ MARD72

ANTICO RAME - ANTIQUE COPPER
ANTIK KUPFER - ANTIQUE CUIVRE
COBRE ENVEJECIDO - АНТИЧНАЯ МЕДЬ MARK17AR P 18.40

BRONZO - BRONZE
BRONZE - BRONZE
BRONCE - БРОНЗА MARK17BR P 15.59

CROMO - CHROME
CHROM - CHROME
CROMO - ХРОМ MARK17CR P 12.05

NICKEL LUCIDO - POLISHED NICKEL
POLIERNICKEL - NICKEL POLI
NIQUEL BRILLANTE - НИКЕЛЬ БЛЕСТЯЩИЙ MARK17NK P 15.59

NICKEL NERO - BLACK NICKEL
SCHWARZ NICKEL - NICKEL NOIR
NIQUEL NEGRO - ЧЕРНЫЙ НИКЕЛЬ MARK17NNE P 15.59

NICKEL SATINATO - SATIN NICKEL
SATINICKEL - NICKEL SATINÉ
NIQUEL SATINADO - НИКЕЛЬ САТИНИРОВАННЫЙ MARK17NKSA P 17.15

ORO CHIARO - LIGHT GOLD
HELLGOLD - OR CLAIR
ORO CLARO - СВЕТЛОЕ ЗОЛОТО MARK17 P 15.59

ORO ROSA - ROSE GOLD
ROSÉ GOLD - OR ROSE
ORO ROSA - РОЗОВОЕ ЗОЛОТО MARK17OR P 15.59

710 _ THE FINISHES
LE FINITURE
AUSFÜHRUNGEN
LES FINITIONS
LOS ACABADOS
ОТДЕЛКИ

ACCESSORIES

714 _ ANTIQUE GEORGIAN
718 _ CAVENDISH
722 _ CHELSEA
726 _ DIAMOND
730 _ BLACK DIAMOND
734 _ DOROTHY
738 _ FIRST CLASS
744 _ GEMSTONE
748 _ JUBILEE
752 _ MAYFAIR
756 _ NEW YORK
760 _ OLD NAVY
764 _ SINGLE
766 _ TIME
770 _ WALTZ
772 _ MAKEUP

LIGHTING

777 _ ADAM
777 _ AMY
777 _ ARGO
777 _ CHELSEA
778 _ CHICAGO 1 / CHICAGO 2
778 _ CRYSTAL
778 _ DAISY
779 _ DAISY 2 / DAISY 3
779 _ DECOR
779 _ DIAMOND
780 _ BLACK DIAMOND
780 _ DOVER
780 _ GEMSTONE
780 _ JASMINE
781 _ JASMINE 2 / JASMINE 3
781 _ JUDITH
781 _ JULIA
782 _ MOONLIGHT
782 _ NOIR
782 _ PLISSÉ
782 _ SAVOY
783 _ TIME
783 _ TUBE
783 _ TWINKLE
784 _ VALET
786 _ ESSEX ARM
786 _ YEATS ARM
786 _ WINDSOR ARM
787 _ MADELAINE GLASS
787 _ SFERA GLASS
787 _ TULIP GLASS

MIRRORS

CARVED MIRRORS

792 _ AMELIE
792 _ BLACK AMELIE
792 _ FIGARO
792 _ FLAMES
793 _ LITTLE BLOOM
793 _ NORMA
793 _ GOLD NORMA
793 _ RICHARD
794 _ BLACK RICHARD
794 _ SALOMÉ
794 _ GOLD SALOMÉ

FRAME MIRRORS

798 _ BENTLEY
798 _ BLACK JACK
798 _ CHARLES SILVER
799 _ CLARENCE-SEASON
799 _ DOUBLE SEASON
799 _ EDWARD
800 _ HAROLD
800 _ BLACK HAROLD
800 _ HARRY
801 _ JAMES
801 _ MADAME
801 _ WHITE MADAME
802 _ MORGAN SHINING
802 _ MUSIC
802 _ MUSIC
ANTIQUED ALUMINIUM LEAF
802 _ DOUBLE MUSIC
803 _ DOUBLE MUSIC
ANTIQUED ALUMINIUM LEAF
803 _ PLAZA
803 _ REGENT
803 _ VENICE
804 _ VOGUE 1 / VOGUE 2
804 _ SMALL VOGUE 1 / SMALL
VOGUE 2

TILTING MIRRORS

808 _ BEAUTY 1 / BEAUTY 2
809 _ BIZET
809 _ BIZET MAHOGANY
809 _ CHELSEA
810 _ FIRST CLASS
810 _ FIRST CLASS 640
810 _ GATSBY 1
811 GATSBY 2
811 _ MAYFAIR
811 _ NEW YORK 121
811 _ NEW YORK 123
812 _ RACK
812 _ TIME

VINTAGE MIRRORS

816 _ BOOGIE
816 _ FAIRY
816 _ SCOTTIE
817 _ SUMMER

TOWEL WARMERS

822 _ ARMONIA 1
822 _ ARMONIA 2
822 _ ARMONIA 3
824 _ BACCUS 4
824 _ BACCUS 7
824 _ BACCUS 8
824 _ ISIDE 5
825 _ JUPITER 3
825 _ ORION 5
825 _ PEGASO 1

ELECTRIC TOWEL WARMERS THERMOSTAT INCLUDED

828 _ BACCUS 4
828 _ BACCUS 7
828 _ ISIDE 5
828 _ JUPITER 3

ELECTRIC TOWEL WARMERS ARM CASING INCLUDED

830 _ BACCUS 4
830 _ BACCUS 7
830 _ ISIDE 5
830 _ JUPITER 3

GENERAL TERMS AND CONDITIONS OF SALE

832 _ GENERAL TERMS
AND CONDITIONS OF SALE

BATH DECOR

ARREDI PER IL BAGNO
BADEZIMMEREINRICHTUNG
COMPLÈMENTS DE SALLE DE BAIN
DECORACIÓN DE BAÑO
ПРИНАДЛЕЖНОСТИ ДЛЯ ВАННОЙ КОМНАТЫ

THE FINISHES
LE FINITURE - AUSFÜHRUNGEN - LES FINITIONS - LOS ACABADOS - ОТДЕЛКИ

OLTRE ALLE FINITURE IN CUI SONO PRESENTATI, TUTTI I MODELLI SONO DISPONIBILI, SU RICHIESTA, ANCHE NELLE FINITURE RAPPRESENTATE DI SEGUITO
IN ADDITION TO THE FINISHES PRESENTED, ALL MODELS ARE ALSO AVAILABLE, UPON REQUEST, IN THE FINISHES SHOWN BELOW
NEBEN DEN PRÄSENTIERTEN AUSFÜHRUNGEN SIND ALLE MODELLE AUF ANFRAGE AUCH IN DEN UNTEN AUFGEFÜHRTEN AUSFÜHRUNGEN ERHÄLTlich
OUTRE LES FINITIONS DANS LESQUELLES ILS SONT PRÉSENTÉS, TOUS LES MODÈLES SONT ÉGALEMENT DISPONIBLES, SUR DEMANDE, DANS LES FINITIONS REPRÉSENTÉES CI-APRÈS
ADEMÁS DE CON LOS ACABADOS ANTERIORMENTE PRESENTADOS, TODOS LOS MODELOS ESTÁN DISPONIBLES, BAJO PEDIDO, CON LOS ACABADOS QUE SE ILUSTRAN A CONTINUACIÓN
В ДОПОЛНЕНИЕ К ПРЕДСТАВЛЕННЫМ ОТДЕЛКАМ ВСЕ МОДЕЛИ ДОСТУПНЫ ПО ЗАПРОСУ, А ТАКЖЕ ИМЕЮТСЯ В ОТДЕЛКАХ, ПОКАЗАННЫХ НИЖЕ



ORO CHIARO
LIGHT GOLD
HELLGOLD
OR CLAIR
ORO CLARO
СВЕТЛОЕ ЗОЛОТО



ORO ROSA
ROSE GOLD
ROSÉ GOLD
OR ROSE
ORO ROSA
РОЗОВОЕ ЗОЛОТО



CROMO
CHROME
CHROM
CHROME
CROMO
ХРОМ



BRONZO
BRONZE
BRONZE
BRONZE
BRONZE
БРОНЗА



NICKEL NERO
BLACK NICKEL
SCHWARZER NICKEL
NICKEL NOIR
NIQUEL NEGRO
ЧЁРНЫЙ НИКЕЛЬ



NICKEL LUCIDO
POLISHED NICKEL
POLIERNICKEL
NICKEL POLI
NIQUEL BRILLANTE
НИКЕЛЬ БЛЕСТЯЩИЙ



NICKEL SATINATO
SATIN NICKEL
SATINNICKEL
NICKEL SATINÉ
NIQUEL SATINADO
НИКЕЛЬ САТИНИРОВАННЫЙ



ANTICO RAME
ANTIQUE COPPER
ANTIK KUPFER
ANTIQUE CUIVRE
COBRE ENVEJECIDO
АНТИЧНАЯ МЕДЬ

714 _ ANTIQUE GEORGIAN

718 _ CAVENDISH

722 _ CHELSEA

726 _ DIAMOND

730 _ BLACK DIAMOND

734 _ DOROTHY

738 _ FIRST CLASS

744 _ GEMSTONE

748 _ JUBILEE

752 _ MAYFAIR

756 _ NEW YORK

760 _ OLD NAVY

764 _ SINGLE

766 _ TIME

770 _ WALTZ

772 _ MAKEUP

ACCESSORIES

ACCESSORI
ZUBEHÖR
ACCESSOIRES
ACCESORIOS
AKCECCYAPЫ

ANTIQUE GEORGIAN

ANTIQUE GEORGIAN



PORTA SPAZZOLINO CON BICCHIERE IN CERAMICA
TOOTHBRUSH HOLDER WITH CERAMIC CUP
ZAHNBÜRSTENHALTER MIT KERAMIKGLAS
PORTE-BROSSES À DENT AVEC VERRE EN CÉRAMIQUE
PORTA CEPILLOS CON VASO EN CERÁMICA
ДЕРЖАТЕЛЬ ДЛЯ ЗУБНЫХ ЩЕТОК С КЕРАМИЧЕСКИМ
СТАКАНОМ

cm L: 10 x H: 10,9 x D: 13,4
L: 3 8/9" x H: 4 2/7" x D: 5 2/7"

CROMO - CHROME
CHROM - CHROME
CROMO - XPOM 1ADY81CR
P 5.38

ORO CHIARO - LIGHT GOLD
HELLGOLD - OR CLAIR
ORO CLARO - СВЕТЛОЕ ЗОЛОТО 1ADY81
P 6.04

NICKEL LUCIDO - POLISHED NICKEL
POLIERNICKEL - NICKEL POLI
NIQUEL BRILLANTE - НИКЕЛЬ БЛЕСТЯЩИЙ 1ADY81NKL
P 6.04



PORTA SAPONE
SOAP DISH
SEIFENSCHALE
PORTE-SAVON
JABONERA
МЫЛЬНИЦА

cm L: 10,5 x H: 7,7 x D: 12
L: 4 1/8" x H: 3" x D: 4 5/7"

CROMO - CHROME
CHROM - CHROME
CROMO - XPOM 1ADY82CR
P 5.12

ORO CHIARO - LIGHT GOLD
HELLGOLD - OR CLAIR
ORO CLARO - СВЕТЛОЕ ЗОЛОТО 1ADY82
P 5.78

NICKEL LUCIDO - POLISHED NICKEL
POLIERNICKEL - NICKEL POLI
NIQUEL BRILLANTE - НИКЕЛЬ БЛЕСТЯЩИЙ 1ADY82NKS
P 5.78



DISPENSER PORTA SAPONE
WALL-MOUNTED SOAP DISPENSER
SEIFENSPENDER ZUR WANDMONTAGE
DISTRIBUTEUR DE SAVON MURAL
DISPENSADOR DE JABÓN
ДОЗАТОР ЖИДКОГО МЫЛА

cm L: 10,1 x H: 17,2 x D: 13,7
L: 4" x H: 6 7/9" x D: 5 2/5"

CROMO - CHROME
CHROM - CHROME
CROMO - XPOM 1ADY90CR
P 5.86

ORO CHIARO - LIGHT GOLD
HELLGOLD - OR CLAIR
ORO CLARO - СВЕТЛОЕ ЗОЛОТО 1ADY90
P 6.58

NICKEL LUCIDO - POLISHED NICKEL
POLIERNICKEL - NICKEL POLI
NIQUEL BRILLANTE - НИКЕЛЬ БЛЕСТЯЩИЙ 1ADY90NKS
P 6.58



ANELLO PORTA ASCIUGAMANO
TOWEL RING
HANDTUCHRING
ANNEAU PORTE-SERVIETTES
TOALLERO REDONDO
ПОЛОТЕНЦЕДЕРЖАТЕЛЬ КОЛЬЦЕВОЙ

cm L: 16 x H: 18,6 x D: 7,5
L: 6 2/7" x H: 7 1/3" x D: 3"

CROMO - CHROME
CHROM - CHROME
CROMO - XPOM 1ADY80CR
P 4.07

ORO CHIARO - LIGHT GOLD
HELLGOLD - OR CLAIR
ORO CLARO - СВЕТЛОЕ ЗОЛОТО 1ADY80
P 4.59

NICKEL LUCIDO - POLISHED NICKEL
POLIERNICKEL - NICKEL POLI
NIQUEL BRILLANTE - НИКЕЛЬ БЛЕСТЯЩИЙ 1ADY80NKL
P 4.59



ASTA PORTA ASCIUGAMANO
TOWEL-RAIL
HANDTUCHHALTER
TRINGLE PORTE-SERVIETTES
TOALLERO BARRA
ШТАНГА-ПОЛОТЕНЦЕДЕРЖАТЕЛЬ

cm L: 67 x H: 7,7 x D: 7,5
L: 26 3/8" x H: 3" x D: 3"

CROMO - CHROME
CHROM - CHROME
CROMO - XPOM 1ADY83CR
P 6.17

ORO CHIARO - LIGHT GOLD
HELLGOLD - OR CLAIR
ORO CLARO - СВЕТЛОЕ ЗОЛОТО 1ADY83
P 7.35

NICKEL LUCIDO - POLISHED NICKEL
POLIERNICKEL - NICKEL POLI
NIQUEL BRILLANTE - НИКЕЛЬ БЛЕСТЯЩИЙ 1ADY83NKS
P 7.35



ASTA PORTA ASCIUGAMANO
TOWEL-RAIL
HANDTUCHHALTER
TRINGLE PORTE-SERVIETTES
TOALLERO BARRA
ШТАНГА-ПОЛОТЕНЦЕДЕРЖАТЕЛЬ

cm L: 51,5 x H: 7,7 x D: 7,5
L: 20 6/7" x H: 3" x D: 3"

CROMO - CHROME
CHROM - CHROME
CROMO - XPOM 1ADY83CR40
P 6.17

ORO CHIARO - LIGHT GOLD
HELLGOLD - OR CLAIR
ORO CLARO - СВЕТЛОЕ ЗОЛОТО 1ADY8340
P 7.35

NICKEL LUCIDO - POLISHED NICKEL
POLIERNICKEL - NICKEL POLI
NIQUEL BRILLANTE - НИКЕЛЬ БЛЕСТЯЩИЙ 1ADY83NKS40
P 7.35

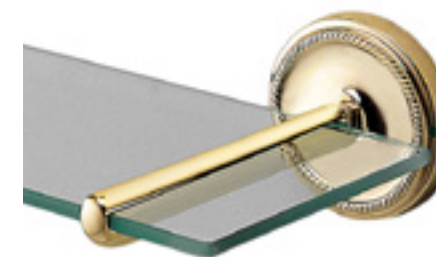

MENSOLA IN CRISTALLO
GLASS SHELF
GLASABLAGE
ÉTAGÈRE AVEC PETITE TABLETTE EN VERRE
ESTANTE CON CRISTAL
ПОЛКА СО СТЕКЛОМ

cm L: 58 x H: 7,7 x D: 17
L: 22 5/6" x H: 3" x D: 6 5/7"

CROMO - CHROME
CHROM - CHROME
CROMO - XPOM 1ADY87CR
P 7.61

ORO CHIARO - LIGHT GOLD
HELLGOLD - OR CLAIR
ORO CLARO - СВЕТЛОЕ ЗОЛОТО 1ADY87
P 8.53

NICKEL LUCIDO - POLISHED NICKEL
POLIERNICKEL - NICKEL POLI
NIQUEL BRILLANTE - НИКЕЛЬ БЛЕСТЯЩИЙ 1ADY87NK
P 8.53



APPENDIABITO
ROBE HOOK
KLEIDERHAKEN
PORTE-MANTEAU
COLGADOR
ВЕШАЛКА

cm L: 7,7 x H: 7,7 x D: 8
L: 3" x H: 3" x D: 3 1/7"

CROMO - CHROME
CHROM - CHROME
CROMO - XPOM **1ADY85CR**
P 2.49

ORO CHIARO - LIGHT GOLD
HELLGOLD - OR CLAIR
ORO CLARO - СВЕТЛОЕ ЗОЛОТО **1ADY85**
P 2.89

NICKEL LUCIDO - POLISHED NICKEL
POLIERNICKEL - NICKEL POLI
NIQUEL BRILLANTE - НИКЕЛЬ БЛЕСТЯЩИЙ **1ADY85NKL**
P 2.89



PORTA ROTOLO
TOILET ROLL HOLDER
TOILETTPAPIERHALTER
PORTE-ROULEAU PAPIER HYGIÉNIQUE
PORTA PAPEL
БУМАГОДЕРЖАТЕЛЬ

cm L: 15,5 x H: 13 x D: 7,5
L: 6 1/9" x H: 5 1/8" x D: 3"

CROMO - CHROME
CHROM - CHROME
CROMO - XPOM **1ADY84CR**
P 4.20

ORO CHIARO - LIGHT GOLD
HELLGOLD - OR CLAIR
ORO CLARO - СВЕТЛОЕ ЗОЛОТО **1ADY84**
P 4.86

NICKEL LUCIDO - POLISHED NICKEL
POLIERNICKEL - NICKEL POLI
NIQUEL BRILLANTE - НИКЕЛЬ БЛЕСТЯЩИЙ **1ADY84NKS**
P 4.86



PORTA ROTOLO DI SCORTA
SPARE TOILET ROLL HOLDER
ERSATZ-TOILETTPAPIERHALTER
PORTE-ROULEAU PAPIER HYGIÉNIQUE DE RESERVE
PORTA PAPEL DE RESERVA
ДЕРЖАТЕЛЬ ЗАПАСНОГО РУЛОНА

cm L: 7,7 x H: 23,4 x D: 10
L: 3" x H: 9 2/9" x D: 3 8/9"

CROMO - CHROME
CHROM - CHROME
CROMO - XPOM **1ADY84CR/PS**
P 5.25

ORO CHIARO - LIGHT GOLD
HELLGOLD - OR CLAIR
ORO CLARO - СВЕТЛОЕ ЗОЛОТО **1ADY84PS**
P 6.09

NICKEL LUCIDO - POLISHED NICKEL
POLIERNICKEL - NICKEL POLI
NIQUEL BRILLANTE - НИКЕЛЬ БЛЕСТЯЩИЙ **1ADY84NKS/PS**
P 6.09



PORTASAPONE MULTIPLA DA DOCCIA
MULTIPLE SOAP HOLDER
VIELFACH SEIFENSCHALEN FÜR DUSCHE
PORTE-SAVON MULTIPLE POUR DOUCHE
JABONERA MULTIPLA PARA DUCHA
МЫЛЬНИЦА СОСТАВНАЯ ДЛЯ ДУША

cm L: 19,8 x H: 48,2 x D: 13
L: 7 4/5" x H: 19" x D: 5 1/8"

CROMO - CHROME
CHROM - CHROME
CROMO - XPOM **MARD62CR**
P 8.28

ORO CHIARO - LIGHT GOLD
HELLGOLD - OR CLAIR
ORO CLARO - СВЕТЛОЕ ЗОЛОТО **MARD62**
P 10.36

NICKEL LUCIDO - POLISHED NICKEL
POLIERNICKEL - NICKEL POLI
NIQUEL BRILLANTE - НИКЕЛЬ БЛЕСТЯЩИЙ **MARD62NKS**
P 10.36



CAVENDISH

CAVENDISH



PORTA SPAZZOLINO CON BICCHIERE IN CERAMICA
TOOTHBRUSH HOLDER WITH CERAMIC CUP
ZAHNBÜRSTENHALTER MIT KERAMIKGLAS
PORTE-BROSSES À DENT AVEC VERRE EN CÉRAMIQUE
PORTA CEPILLOS CON VASO EN CERÁMICA
ДЕРЖАТЕЛЬ ДЛЯ ЗУБНЫХ ЩЁТОК С КЕРАМИЧЕСКИМ
СТАКАНОМ

cm L: 7,5 x H: 8,8 x D: 11,3
L: 3" x H: 3 1/2" x D: 4 4/9"

CROMO - CHROME
CHROM - CHROME
CROMO - XPOM **WM03CR**
P 1.89

ORO CHIARO - LIGHT GOLD
HELLGOLD - OR CLAIR
ORO CLARO - СВЕТЛОЕ ЗОЛОТО **WM03**
P 2.10

NICKEL LUCIDO - POLISHED NICKEL
POLIERNICKEL - NICKEL POLI
NIQUEL BRILLANTE - НИКЕЛЬ БЛЕСТЯЩИЙ **WM03NKS**
P 2.10



DISPENSER PORTA SAPONE
WALL-MOUNTED SOAP DISPENSER
SEIFENSPENDER ZUR WANDMONTAGE
DISTRIBUTEUR DE SAVON MURAL
DISPENSADOR DE JABÓN
ДОЗАТОР ЖИДКОГО МЫЛА

cm L: 7,6 x H: 17,2 x D: 11,9
L: 3" x H: 6 7/9" x D: 4 2/3"

CROMO - CHROME
CHROM - CHROME
CROMO - XPOM **WM30CR**
P 2.92

ORO CHIARO - LIGHT GOLD
HELLGOLD - OR CLAIR
ORO CLARO - СВЕТЛОЕ ЗОЛОТО **WM30**
P 3.22

NICKEL LUCIDO - POLISHED NICKEL
POLIERNICKEL - NICKEL POLI
NIQUEL BRILLANTE - НИКЕЛЬ БЛЕСТЯЩИЙ **WM30NKS**
P 3.22



ANELLO PORTA ASCIUGAMANO
TOWEL RING
HANDTUCHRING
ANNEAU PORTE-SERVIETTES
TOALLERO REDONDO
ПОЛОТЕНЦЕДЕРЖАТЕЛЬ КОЛЬЦЕВОЙ

cm L: 21,5 x H: 24 x D: 3,4
L: 8 4/9" x H: 9 4/9" x D: 1 1/3"

CROMO - CHROME
CHROM - CHROME
CROMO - XPOM **WM07CR**
P 1.89

ORO CHIARO - LIGHT GOLD
HELLGOLD - OR CLAIR
ORO CLARO - СВЕТЛОЕ ЗОЛОТО **WM07**
P 2.20

NICKEL LUCIDO - POLISHED NICKEL
POLIERNICKEL - NICKEL POLI
NIQUEL BRILLANTE - НИКЕЛЬ БЛЕСТЯЩИЙ **WM07NKS**
P 2.20



PORTA SPAZZOLINO CON BICCHIERE E PORTA SPAZZOLINI IN CERAMICA
TOOTHBRUSH AND CUP HOLDER WITH CERAMIC CUP
GLAS-UND ZAHNBÜRSTENHALTER
PORTE VERRE ET PORTE BROSSES À DENT
PORTA VASO Y CEPILLOS
ПОДСТАКАННИК ДЕРЖАТЕЛЬ ДЛЯ ЗУБНЫХ ЩЁТОК

cm L: 17,2 x H: 8,8 x D: 10
L: 6 7/9" x H: 3 4/9" x D: 3 8/9"

CROMO - CHROME
CHROM - CHROME
CROMO - XPOM **WM06CR**
P 2.79

ORO CHIARO - LIGHT GOLD
HELLGOLD - OR CLAIR
ORO CLARO - СВЕТЛОЕ ЗОЛОТО **WM06**
P 2.94

NICKEL LUCIDO - POLISHED NICKEL
POLIERNICKEL - NICKEL POLI
NIQUEL BRILLANTE - НИКЕЛЬ БЛЕСТЯЩИЙ **WM06NKS**
P 2.94



ASTA PORTA ASCIUGAMANO
TOWEL-RAIL
HANDTUCHHALTER
TRINGLE PORTE-SERVIETTES
TOALLERO BARRA
ШТАНГА-ПОЛОТЕНЦЕДЕРЖАТЕЛЬ

cm L: 56 x H: 6 x D: 7,9
L: 22" x H: 2 3/8" x D: 3 1/9"

CROMO - CHROME
CHROM - CHROME
CROMO - XPOM **WM08CR**
P 3.36

ORO CHIARO - LIGHT GOLD
HELLGOLD - OR CLAIR
ORO CLARO - СВЕТЛОЕ ЗОЛОТО **WM08**
P 4.04

NICKEL LUCIDO - POLISHED NICKEL
POLIERNICKEL - NICKEL POLI
NIQUEL BRILLANTE - НИКЕЛЬ БЛЕСТЯЩИЙ **WM08NKS**
P 4.04



PORTA SAPONE
SOAP DISH
SEIFENSCHALE
PORTE-SAVON
JABONERA
МЫЛЬНИЦА

cm L: 14,5 x H: 6,3 x D: 12,5
L: 5 5/7" x H: 2 1/2" x D: 4 8/9"

CROMO - CHROME
CHROM - CHROME
CROMO - XPOM **WM01CR**
P 1.89

ORO CHIARO - LIGHT GOLD
HELLGOLD - OR CLAIR
ORO CLARO - СВЕТЛОЕ ЗОЛОТО **WM01**
P 2.10

NICKEL LUCIDO - POLISHED NICKEL
POLIERNICKEL - NICKEL POLI
NIQUEL BRILLANTE - НИКЕЛЬ БЛЕСТЯЩИЙ **WM01NKS**
P 2.10



ASTA PORTA ASCIUGAMANI DOPPIO
DOUBLE TOWEL-RAIL
DOPPELTER HANDTUCHHALTER
PORTE-SERVIETTES DOUBLE
TOALLERO DOBLE
ПОЛОТЕНЦЕДЕРЖАТЕЛЬ ДВОЙНОЙ

cm L: 55,5 x H: 17 x D: 14,2
L: 21 6/7" x H: 6 5/7" x D: 5 3/5"

CROMO - CHROME
CHROM - CHROME
CROMO - XPOM **WM09CR**
P 5.17

ORO CHIARO - LIGHT GOLD
HELLGOLD - OR CLAIR
ORO CLARO - СВЕТЛОЕ ЗОЛОТО **WM09**
P 5.88

NICKEL LUCIDO - POLISHED NICKEL
POLIERNICKEL - NICKEL POLI
NIQUEL BRILLANTE - НИКЕЛЬ БЛЕСТЯЩИЙ **WM09NKS**
P 5.88



MENSOLA IN CRISTALLO
GLASS SHELF
GLASABLAGE
ÉTAGÈRE AVEC PETITE TABLETTE EN VERRE
ESTANTE CON CRISTAL
ПОЛКА СО СТЕКЛОМ

cm L: 57 x H: 6 x D: 16
L: 22 4/9" x H: 2 3/8" x D: 6 2/7"

CROMO - CHROME
CHROM - CHROME
CROMO - XPOM

WM10CR
P 3.59

ORO CHIARO - LIGHT GOLD
HELLGOLD - OR CLAIR
ORO CLARO - СВЕТЛОЕ ЗОЛОТО

WM10
P 4.13

NICKEL LUCIDO - POLISHED NICKEL
POLIERNICKEL - NICKEL POLI
NIQUEL BRILLANTE - НИКЕЛЬ БЛЕСТЯЩИЙ

WM10NKS
P 4.13



APPENDIABITO DOPPIO
DOUBLE ROBE HOOK
DOPPELTER KLEIDERHAKEN
PORTE-MANTEAU DOUBLE
COLGADOR DOBLE
ВЕШАЛКА ДВОЙНАЯ

cm L: 7,4 x H: 6 x D: 6,5
L: 2 8/9" x H: 2 3/8" x D: 2 5/9"

CROMO - CHROME
CHROM - CHROME
CROMO - XPOM

WM13CR
P 1.69

ORO CHIARO - LIGHT GOLD
HELLGOLD - OR CLAIR
ORO CLARO - СВЕТЛОЕ ЗОЛОТО

WM13
P 1.95

NICKEL LUCIDO - POLISHED NICKEL
POLIERNICKEL - NICKEL POLI
NIQUEL BRILLANTE - НИКЕЛЬ БЛЕСТЯЩИЙ

WM13NKS
P 1.95



PORTA ROTOLO
TOILET ROLL HOLDER
TOILETTPAPIERHALTER
PORTE-ROULEAU PAPIER HYGIÉNIQUE
PORTA PAPEL
БУМАГОДЕРЖАТЕЛЬ

cm L: 18 x H: 4,1 x D: 7,4
L: 7 1/9" x H: 1 5/8" x D: 2 8/9"

CROMO - CHROME
CHROM - CHROME
CROMO - XPOM

WM11CR
P 2.35

ORO CHIARO - LIGHT GOLD
HELLGOLD - OR CLAIR
ORO CLARO - СВЕТЛОЕ ЗОЛОТО

WM11
P 2.87

NICKEL LUCIDO - POLISHED NICKEL
POLIERNICKEL - NICKEL POLI
NIQUEL BRILLANTE - НИКЕЛЬ БЛЕСТЯЩИЙ

WM11NKS
P 2.87



PORTA ROTOLO DI SCORTA
SPARE TOILET ROLL HOLDER
ERSATZ-TOILETTPAPIERHALTER
PORTE-ROULEAU PAPIER HYGIÉNIQUE DE RESERVE
PORTA PAPEL DE RESERVA
ДЕРЖАТЕЛЬ ЗАПАСНОГО РУЛОНА

cm L: 6 x H: 21,2 x D: 9,6
L: 2 3/8" x H: 8 1/3" x D: 3 5/9"

CROMO - CHROME
CHROM - CHROME
CROMO - XPOM

WM11CR/PS
P 2.73

ORO CHIARO - LIGHT GOLD
HELLGOLD - OR CLAIR
ORO CLARO - СВЕТЛОЕ ЗОЛОТО

WM11PS
P 3.26

NICKEL LUCIDO - POLISHED NICKEL
POLIERNICKEL - NICKEL POLI
NIQUEL BRILLANTE - НИКЕЛЬ БЛЕСТЯЩИЙ

WM11NKS/PS
P 3.26



PORTASCOPINO
TOILET BRUSH HOLDER
TOILETTENBÜRSTENHALTER
PORTE BALAYETTE POUR TOILETTES
ESCOBILLERO
ЕРШ ПОДВЕСНОЙ

cm L: 11,5 x H: 39,5 x D: 15
L: 4 1/2" x H: 15 5/9" x D: 5 8/9"

CROMO - CHROME
CHROM - CHROME
CROMO - XPOM

WM12CR
P 7.32

ORO CHIARO - LIGHT GOLD
HELLGOLD - OR CLAIR
ORO CLARO - СВЕТЛОЕ ЗОЛОТО

WM12
P 8.27

NICKEL LUCIDO - POLISHED NICKEL
POLIERNICKEL - NICKEL POLI
NIQUEL BRILLANTE - НИКЕЛЬ БЛЕСТЯЩИЙ

WM12NKS
P 8.27



SPECCHIO ESTENSIBILE
EXTENDING MIRROR
AUSDEHNBARER SPIEGEL
MIROIR EXTENSIBLE
ESPEJO EXTENSIBLE
ЗЕРКАЛО РАЗДВИЖНОЕ

cm L: 22,5/64,8 x H: 40,3
L: 8 6/7" - 25 1/2" x H: 15 6/7"

CROMO - CHROME
CHROM - CHROME
CROMO - XPOM

WM22CR
P 11.17

ORO CHIARO - LIGHT GOLD
HELLGOLD - OR CLAIR
ORO CLARO - СВЕТЛОЕ ЗОЛОТО

WM22
P 13.27

NICKEL LUCIDO - POLISHED NICKEL
POLIERNICKEL - NICKEL POLI
NIQUEL BRILLANTE - НИКЕЛЬ БЛЕСТЯЩИЙ

WM22NKS
P 13.27



PORTA SAPONE ANGOLARE DOCCIA
CORNER SOAP DISH FOR SHOWER ENCLOSURES
- WALL MOUNTED -
ECKSEIFENSCHALE FÜR DUSCHE
PORTE-SAVON DE DOUCHE D'ANGLE
JABONERA ANGULAR DUCHA
МЫЛЬНИЦА УГЛОВАЯ ДЛЯ ДУША

cm L: 18,5 x H: 6 x D: 18,5
L: 7 2/7" x H: 2 3/8" x D: 7 2/7"

CROMO - CHROME
CHROM - CHROME
CROMO - XPOM

WM14CR
P 3.54

ORO CHIARO - LIGHT GOLD
HELLGOLD - OR CLAIR
ORO CLARO - СВЕТЛОЕ ЗОЛОТО

WM14
P 4.04

NICKEL LUCIDO - POLISHED NICKEL
POLIERNICKEL - NICKEL POLI
NIQUEL BRILLANTE - НИКЕЛЬ БЛЕСТЯЩИЙ

WM14NKS
P 4.04

CHELSEA



PORTA SPAZZOLINO CON BICCHIERE IN CRISTALLO
GLASS CUP TOOTHBRUSH HOLDER
ZAHNBÜRSTENHALTER AUS KRISTALLGLAS
PORTE BROSSES À DENT AVEC VERRE DE CRISTAL
VASO PORTA CEPILLOS EN CRISTAL
СТЕКЛЯННЫЙ СТАКАН ДЛЯ ЗУБНЫХ ЩЁТОК

cm L: 7,3 x H: 11 x D: 11,6
L: 2 7/8" x H: 4 1/3" x D: 4 4/7"

CROMO - CHROME
CHROM - CHROME
CROMO - XPOM DD213CR
P 3.11

ORO CHIARO - LIGHT GOLD
HELLGOLD - OR CLAIR
ORO CLARO - СВЕТЛОЕ ЗОЛОТО DD213IN
P 3.49

NICKEL LUCIDO - POLISHED NICKEL
POLIERNICKEL - NICKEL POLI
NIQUEL BRILLANTE - НИКЕЛЬ БЛЕСТЯЩИЙ DD213NK
P 3.49



PORTA SAPONE
SOAP DISH
SEIFENSCHALE
PORTE-SAVON
JABONERA
МЫЛЬНИЦА

cm L: 16,2 x H: 6 x D: 14,2
L: 6 3/8" x H: 2 3/8" x D: 5 3/5"

CROMO - CHROME
CHROM - CHROME
CROMO - XPOM DD214CR
P 2.93

ORO CHIARO - LIGHT GOLD
HELLGOLD - OR CLAIR
ORO CLARO - СВЕТЛОЕ ЗОЛОТО DD214IN
P 3.80

NICKEL LUCIDO - POLISHED NICKEL
POLIERNICKEL - NICKEL POLI
NIQUEL BRILLANTE - НИКЕЛЬ БЛЕСТЯЩИЙ DD214NKS
P 3.80



DISPENSER PORTA SAPONE
WALL-MOUNTED SOAP DISPENSER
SEIFENSPENDER ZUR WANDMONTAGE
DISTRIBUTEUR DE SAVON MURAL
DISPENSADOR DE JABON
ДОЗАТОР ЖИДКОГО МЫЛА

cm L: 7,4 x H: 16,8 x D: 12,6
L: 3" x H: 6 3/5" x D: 5"

CROMO - CHROME
CHROM - CHROME
CROMO - XPOM DD230CR
P 5.19

ORO CHIARO - LIGHT GOLD
HELLGOLD - OR CLAIR
ORO CLARO - СВЕТЛОЕ ЗОЛОТО DD230IN
P 5.74

NICKEL LUCIDO - POLISHED NICKEL
POLIERNICKEL - NICKEL POLI
NIQUEL BRILLANTE - НИКЕЛЬ БЛЕСТЯЩИЙ DD230NK
P 5.74

CHELSEA



ASTA PORTA ASCIUGAMANO
TOWEL-RAIL
HANDTUCHHALTER
TRINGLE PORTE-SERVIETTES
TOALLERO BARRA
ШТАНГА-ПОЛОТЕНЦЕДЕРЖАТЕЛЬ

cm L: 31 x H: 6 x D: 9,4
L: 12 1/5" x H: 2 3/8" x D: 3 5/7"

CROMO - CHROME
CHROM - CHROME
CROMO - XPOM DD204CR
P 3.70

ORO CHIARO - LIGHT GOLD
HELLGOLD - OR CLAIR
ORO CLARO - СВЕТЛОЕ ЗОЛОТО DD204IN
P 4.62

NICKEL LUCIDO - POLISHED NICKEL
POLIERNICKEL - NICKEL POLI
NIQUEL BRILLANTE - НИКЕЛЬ БЛЕСТЯЩИЙ DD204NK
P 4.62



ASTA PORTA ASCIUGAMANO
TOWEL-RAIL
HANDTUCHHALTER
TRINGLE PORTE-SERVIETTES
TOALLERO BARRA
ШТАНГА-ПОЛОТЕНЦЕДЕРЖАТЕЛЬ

cm L: 50 x H: 6 x D: 9,4
L: 19 2/3" x H: 2 3/8" x D: 3 5/7"

CROMO - CHROME
CHROM - CHROME
CROMO - XPOM DD202CR
P 3.92

ORO CHIARO - LIGHT GOLD
HELLGOLD - OR CLAIR
ORO CLARO - СВЕТЛОЕ ЗОЛОТО DD202IN
P 4.67

NICKEL LUCIDO - POLISHED NICKEL
POLIERNICKEL - NICKEL POLI
NIQUEL BRILLANTE - НИКЕЛЬ БЛЕСТЯЩИЙ DD202NK
P 4.67



ASTA PORTA ASCIUGAMANO
TOWEL-RAIL
HANDTUCHHALTER
TRINGLE PORTE-SERVIETTES
TOALLERO BARRA
ШТАНГА-ПОЛОТЕНЦЕДЕРЖАТЕЛЬ

cm L: 61 x H: 6 x D: 9,4
L: 24" x H: 2 3/8" x D: 3 5/7"

CROMO - CHROME
CHROM - CHROME
CROMO - XPOM DD201CR
P 4.02

ORO CHIARO - LIGHT GOLD
HELLGOLD - OR CLAIR
ORO CLARO - СВЕТЛОЕ ЗОЛОТО DD201IN
P 4.67

NICKEL LUCIDO - POLISHED NICKEL
POLIERNICKEL - NICKEL POLI
NIQUEL BRILLANTE - НИКЕЛЬ БЛЕСТЯЩИЙ DD201NKS
P 4.67



ASTA PORTA ASCIUGAMANI DOPPIO
DOUBLE TOWEL-RAIL
DOPPELTER HANDTUCHHALTER
PORTE-SERVIETTES DOUBLE
TOALLERO DOBLE
ПОЛОТЕНЦЕДЕРЖАТЕЛЬ ДВОЙНОЙ

cm L: 55,2 x H: 7,3 x D: 14,1
L: 21 3/4" x H: 2 7/8" x D: 5 5/9"

CROMO - CHROME
CHROM - CHROME
CROMO - XPOM DD200CR
P 6.91

ORO CHIARO - LIGHT GOLD
HELLGOLD - OR CLAIR
ORO CLARO - СВЕТЛОЕ ЗОЛОТО DD200IN
P 7.37

NICKEL LUCIDO - POLISHED NICKEL
POLIERNICKEL - NICKEL POLI
NIQUEL BRILLANTE - НИКЕЛЬ БЛЕСТЯЩИЙ DD200NK
P 7.37



MENSOLA IN CRISTALLO
GLASS SHELF
GLASABLÄGE
ÉTAGÈRE AVEC PETITE TABLETTE EN VERRE
ESTANTE CON CRISTAL
ПОЛКА СО СТЕКЛОМ

cm L: 56 x H: 12 x D: 14,6
L: 22" x H: 4 5/7" x D: 5 3/4"

CROMO - CHROME
CHROM - CHROME
CROMO - XPOM DD218CR
P 6.62

ORO CHIARO - LIGHT GOLD
HELLGOLD - OR CLAIR
ORO CLARO - СВЕТЛОЕ ЗОЛОТО DD218IN
P 7.84

NICKEL LUCIDO - POLISHED NICKEL
POLIERNICKEL - NICKEL POLI
NIQUEL BRILLANTE - НИКЕЛЬ БЛЕСТЯЩИЙ DD218NK
P 7.84



APPENDIABITO A VENTAGLIO
FAN-SHAPED ROBE HOOK
KLEIDERHAKEN FÄCHER
PORTE-MANTEAU ÉVENTAIL
COLGADOR ABANILLO
ВЕШАЛКА «ВЕЕР»

cm L: 7,3 x H: 10 x D: 7
L: 2 7/8" x H: 3 8/9" x D: 2 3/4"

CROMO - CHROME
CHROM - CHROME
CROMO - XPOM DD211CR
P 2.50

ORO CHIARO - LIGHT GOLD
HELLGOLD - OR CLAIR
ORO CLARO - СВЕТЛОЕ ЗОЛОТО DD211IN
P 2.91

NICKEL LUCIDO - POLISHED NICKEL
POLIERNICKEL - NICKEL POLI
NIQUEL BRILLANTE - НИКЕЛЬ БЛЕСТЯЩИЙ DD211NKS
P 2.91



APPENDIABITO DOPPIO
DOUBLE ROBE HOOK
DOPPELTER KLEIDERHAKEN
PORTE-MANTEAU DOUBLE
COLGADOR DOBLE
ВЕШАЛКА ДВОЙНАЯ

cm L: 6 x H: 16 x D: 10
L: 2 3/8" x H: 6 2/7" x D: 3 8/9"

CROMO - CHROME
CHROM - CHROME
CROMO - XPOM DD212CR
P 2.24

ORO CHIARO - LIGHT GOLD
HELLGOLD - OR CLAIR
ORO CLARO - СВЕТЛОЕ ЗОЛОТО DD212IN
P 2.71

NICKEL LUCIDO - POLISHED NICKEL
POLIERNICKEL - NICKEL POLI
NIQUEL BRILLANTE - НИКЕЛЬ БЛЕСТЯЩИЙ DD212NK
P 2.71



PORTA ROTOLO
TOILET ROLL HOLDER
TOILETTPAPIERHALTER
PORTE-ROULEAU PAPIER HYGIÉNIQUE
PORTA PAPEL
БУМАГОДЕРЖАТЕЛЬ

cm L: 25,2 x H: 6 x D: 10,6
L: 9 8/9" x H: 2 3/8" x D: 4 1/6"

CROMO - CHROME
CHROM - CHROME
CROMO - XPOM DD208CR/L
P 2.83

ORO CHIARO - LIGHT GOLD
HELLGOLD - OR CLAIR
ORO CLARO - СВЕТЛОЕ ЗОЛОТО DD208IN/L
P 3.31

NICKEL LUCIDO - POLISHED NICKEL
POLIERNICKEL - NICKEL POLI
NIQUEL BRILLANTE - НИКЕЛЬ БЛЕСТЯЩИЙ DD208NK/L
P 3.31



PORTA ROTOLO DI SCORTA
SPARE TOILET ROLL HOLDER
ERSATZ-TOILETTPAPIERHALTER
PORTE-ROULEAU PAPIER HYGIÉNIQUE DE RESERVE
PORTA PAPEL DE RESERVA
ДЕРЖАТЕЛЬ ЗАПАСНОГО РУЛОНА

cm L: 6 x H: 25 x D: 11,4
L: 2 3/8" x H: 9 5/6" x D: 4 1/2"

CROMO - CHROME
CHROM - CHROME
CROMO - XPOM DD208CR/PS
P 3.07

ORO CHIARO - LIGHT GOLD
HELLGOLD - OR CLAIR
ORO CLARO - СВЕТЛОЕ ЗОЛОТО DD208IN/PS
P 3.57

NICKEL LUCIDO - POLISHED NICKEL
POLIERNICKEL - NICKEL POLI
NIQUEL BRILLANTE - НИКЕЛЬ БЛЕСТЯЩИЙ DD208NKS/PS
P 3.57



DIAMOND

DIAMOND



PORTA SPAZZOLINO CON BICCHIERE IN CERAMICA
TOOTHBRUSH HOLDER WITH CERAMIC CUP
ZAHNBÜRSTENHALTER MIT KERAMIKGLAS
PORTE-BROSSES À DENT AVEC VERRE EN CÉRAMIQUE
PORTA CEPILLOS CON VASO EN CERÁMICA
ДЕРЖАТЕЛЬ ДЛЯ ЗУБНЫХ ЩЕТОК С КЕРАМИЧЕСКИМ
СТАКАНОМ

cm L: 7,5 x H: 14,8 x D: 13
L: 3" x H: 5 5/6" x D: 5 1/8"

CROMO - CHROME
CHROM - CHROME
CROMO - ХРОМ **WHD503CRBI**
P 4.10

ORO CHIARO - LIGHT GOLD
HELLGOLD - OR CLAIR
ORO CLARO - СВЕТЛОЕ ЗОЛОТО **WHD503OTBI**
P 4.71

BRONZO - BRONZE
BRONZE - BRONZE
BRONCE - БРОНЗА **WHD503BRBI**
P 5.05

NICKEL LUCIDO - POLISHED NICKEL
POLIERNICKEL - NICKEL POLI
NIQUEL BRILLANTE - НИКЕЛЬ БЛЕСТЯЩИЙ **WHD503NKBI**
P 5.05



PORTA SAPONE
SOAP DISH
SEIFENSCHALE
PORTE-SAVON
JABONERA
МЫЛЬНИЦА

cm L: 11,5 x H: 11 x D: 13
L: 4 1/2" x H: 4 1/3" x D: 5 1/8"

CROMO - CHROME
CHROM - CHROME
CROMO - ХРОМ **WHD501CRBI**
P 4.10

ORO CHIARO - LIGHT GOLD
HELLGOLD - OR CLAIR
ORO CLARO - СВЕТЛОЕ ЗОЛОТО **WHD501OTBI**
P 4.71

BRONZO - BRONZE
BRONZE - BRONZE
BRONCE - БРОНЗА **WHD501BRBI**
P 5.05

NICKEL LUCIDO - POLISHED NICKEL
POLIERNICKEL - NICKEL POLI
NIQUEL BRILLANTE - НИКЕЛЬ БЛЕСТЯЩИЙ **WHD501NKBI**
P 5.05



DISPENSER PORTA SAPONE
WALL-MOUNTED SOAP DISPENSER
SEIFENSPENDER ZUR WANDMONTAGE
DISTRIBUTEUR DE SAVON MURAL
DISPENSADOR DE JABÓN
ДОЗАТОР ЖИДКОГО МЫЛА

cm L: 7,6 x H: 17,2 x D: 14,1
L: 3" x H: 6 7/9" x D: 5 5/9"

CROMO - CHROME
CHROM - CHROME
CROMO - ХРОМ **WHD530CRBI**
P 5.28

ORO CHIARO - LIGHT GOLD
HELLGOLD - OR CLAIR
ORO CLARO - СВЕТЛОЕ ЗОЛОТО **WHD530OTBI**
P 5.76

BRONZO - BRONZE
BRONZE - BRONZE
BRONCE - БРОНЗА **WHD530BRBI**
P 5.76

NICKEL LUCIDO - POLISHED NICKEL
POLIERNICKEL - NICKEL POLI
NIQUEL BRILLANTE - НИКЕЛЬ БЛЕСТЯЩИЙ **WHD530NKBI**
P 5.76



ANELLO PORTA ASCIUGAMANO
TOWEL RING
HANDTUCHRING
ANNEAU PORTE-SERVIETTES
TOALLERO REDONDO
ПОЛОТЕНЦЕДЕРЖАТЕЛЬ КОЛЬЦЕВОЙ

cm L: 21 x H: 25 x D: 8,5
L: 8 1/4" x H: 9 5/6" x D: 3 1/3"

CROMO - CHROME
CHROM - CHROME
CROMO - ХРОМ **WHD507CR**
P 5.36

ORO CHIARO - LIGHT GOLD
HELLGOLD - OR CLAIR
ORO CLARO - СВЕТЛОЕ ЗОЛОТО **WHD507OT**
P 5.78

BRONZO - BRONZE
BRONZE - BRONZE
BRONCE - БРОНЗА **WHD507BR**
P 6.58

NICKEL LUCIDO - POLISHED NICKEL
POLIERNICKEL - NICKEL POLI
NIQUEL BRILLANTE - НИКЕЛЬ БЛЕСТЯЩИЙ **WHD507NK**
P 6.58



ASTA PORTA ASCIUGAMANO
TOWEL-RAIL
HANDTUCHHALTER
TRINGLE PORTE-SERVIETTES
TOALLERO BARRA
ШТАНГА-ПОЛОТЕНЦЕДЕРЖАТЕЛЬ

cm L: 61,5 x H: 7,6 x D: 8,5
L: 24 2/9" x H: 3" x D: 3 1/3"

CROMO - CHROME
CHROM - CHROME
CROMO - ХРОМ **WHD508CR**
P 7.54

ORO CHIARO - LIGHT GOLD
HELLGOLD - OR CLAIR
ORO CLARO - СВЕТЛОЕ ЗОЛОТО **WHD508OT**
P 8.45

BRONZO - BRONZE
BRONZE - BRONZE
BRONCE - БРОНЗА **WHD508BR**
P 9.62

NICKEL LUCIDO - POLISHED NICKEL
POLIERNICKEL - NICKEL POLI
NIQUEL BRILLANTE - НИКЕЛЬ БЛЕСТЯЩИЙ **WHD508NK**
P 9.62



ASTA PORTA ASCIUGAMANO
TOWEL-RAIL
HANDTUCHHALTER
TRINGLE PORTE-SERVIETTES
TOALLERO BARRA
ШТАНГА-ПОЛОТЕНЦЕДЕРЖАТЕЛЬ

cm L: 41,5 x H: 7,6 x D: 8,5
L: 16 1/3" x H: 3" x D: 3 1/3"

CROMO - CHROME
CHROM - CHROME
CROMO - ХРОМ **WHD509CR**
P 7.30

ORO CHIARO - LIGHT GOLD
HELLGOLD - OR CLAIR
ORO CLARO - СВЕТЛОЕ ЗОЛОТО **WHD509OT**
P 7.54

BRONZO - BRONZE
BRONZE - BRONZE
BRONCE - БРОНЗА **WHD509BR**
P 9.20

NICKEL LUCIDO - POLISHED NICKEL
POLIERNICKEL - NICKEL POLI
NIQUEL BRILLANTE - НИКЕЛЬ БЛЕСТЯЩИЙ **WHD509NK**
P 9.20



MENSOLA IN CRISTALLO
GLASS SHELF
GLASABLAGE
ÉTAGÈRE AVEC PETITE TABLETTE EN VERRE
ESTANTE CON CRISTAL
ПОЛКА СО СТЕКЛОМ

cm L: 60 x H: 10 x D: 18,5
L: 23 5/8" x H: 3 8/9" x D: 7 2/7"

CROMO - CHROME
CHROM - CHROME
CROMO - ХРОМ **WHD510CR**
P 8.42

ORO CHIARO - LIGHT GOLD
HELLGOLD - OR CLAIR
ORO CLARO - СВЕТЛОЕ ЗОЛОТО **WHD510OT**
P 9.31

BRONZO - BRONZE
BRONZE - BRONZE
BRONCE - БРОНЗА **WHD510BR**
P 10.49

NICKEL LUCIDO - POLISHED NICKEL
POLIERNICKEL - NICKEL POLI
NIQUEL BRILLANTE - НИКЕЛЬ БЛЕСТЯЩИЙ **WHD510NK**
P 10.49

DIAMOND



APPENDIABITO
ROBE HOOK
KLEIDERHAKEN
PORTE-MANTEAU
COLGADOR
ВЕШАЛКА

cm L: 7,6 x H: 12,5 x D: 8,5
L: 3" x H: 4 8/9" x D: 3 1/3"

CROMO - CHROME
CHROM - CHROME
CROMO - ХРОМ **WHD522CR**
P 4.21

ORO CHIARO - LIGHT GOLD
HELLGOLD - OR CLAIR
ORO CLARO - СВЕТЛОЕ ЗОЛОТО **WHD522OT**
P 4.54

BRONZO - BRONZE
BRONZE - BRONZE
BRONCE - БРОНЗА **WHD522BR**
P 5.19

NICKEL LUCIDO - POLISHED NICKEL
POLIERNICKEL - NICKEL POLI
NIQUEL BRILLANTE - НИКЕЛЬ БЛЕСТЯЩИЙ **WHD522NK**
P 5.19



PORTA ROTOLO
TOILET ROLL HOLDER
TOILETTEPAPIERHALTER
PORTE-ROULEAU PAPIER HYGIÉNIQUE
PORTA PAPEL
БУМАГОДЕРЖАТЕЛЬ

cm L: 22,5 x H: 7,6 x D: 8,5
L: 8 6/7" x H: 3" x D: 3 1/3"

CROMO - CHROME
CHROM - CHROME
CROMO - ХРОМ **WHD511CR**
P 4.99

ORO CHIARO - LIGHT GOLD
HELLGOLD - OR CLAIR
ORO CLARO - СВЕТЛОЕ ЗОЛОТО **WHD511OT**
P 5.67

BRONZO - BRONZE
BRONZE - BRONZE
BRONCE - БРОНЗА **WHD511BR**
P 6.48

NICKEL LUCIDO - POLISHED NICKEL
POLIERNICKEL - NICKEL POLI
NIQUEL BRILLANTE - НИКЕЛЬ БЛЕСТЯЩИЙ **WHD511NK**
P 6.48



PORTA ROTOLO DI SCORTA
SPARE TOILET ROLL HOLDER
ERSATZ-TOILETTEPAPIERHALTER
PORTE-ROULEAU PAPIER HYGIÉNIQUE DE RESERVE
PORTA PAPEL DE RESERVA
ДЕРЖАТЕЛЬ ЗАПАСНОГО РУЛОНА

cm L: 7,6 x H: 24,5 x D: 10
L: 3" x H: 9 5/8" x D: 3 15/16"

CROMO - CHROME
CHROM - CHROME
CROMO - ХРОМ **WHD511CR/PS**
P 6.01

ORO CHIARO - LIGHT GOLD
HELLGOLD - OR CLAIR
ORO CLARO - СВЕТЛОЕ ЗОЛОТО **WHD511OT/PS**
P 6.59

BRONZO - BRONZE
BRONZE - BRONZE
BRONCE - БРОНЗА **WHD511BR/PS**
P 7.53

NICKEL LUCIDO - POLISHED NICKEL
POLIERNICKEL - NICKEL POLI
NIQUEL BRILLANTE - НИКЕЛЬ БЛЕСТЯЩИЙ **WHD511NK/PS**
P 7.53



PORTASCOPINO
TOILET BRUSH HOLDER
TOILETTENBÜRSTENHALTER
PORTE BALAYETTE POUR TOILETTES
ESCOBILLERO
ЕРШ ПОДВЕСНОЙ

cm L: 11,5 x H: 40,5 x D: 17,3
L: 4 1/2" x H: 16" x D: 6 4/5"

CROMO - CHROME
CHROM - CHROME
CROMO - ХРОМ **WHD520CRBI**
P 8.51

ORO CHIARO - LIGHT GOLD
HELLGOLD - OR CLAIR
ORO CLARO - СВЕТЛОЕ ЗОЛОТО **WHD520OTBI**
P 9.34

BRONZO - BRONZE
BRONZE - BRONZE
BRONCE - БРОНЗА **WHD520BRBI**
P 10.71

NICKEL LUCIDO - POLISHED NICKEL
POLIERNICKEL - NICKEL POLI
NIQUEL BRILLANTE - НИКЕЛЬ БЛЕСТЯЩИЙ **WHD520NKBI**
P 10.71



BLACK DIAMOND

BLACK DIAMOND



PORTA SPAZZOLINO CON BICCHIERE IN CERAMICA
TOOTHBRUSH HOLDER WITH CERAMIC CUP
ZAHNBÜRSTENHALTER MIT KERAMIKGLAS
PORTE-BROSSES À DENT AVEC VERRE EN CÉRAMIQUE
PORTA CEPILLOS CON VASO EN CERÁMICA
ДЕРЖАТЕЛЬ ДЛЯ ЗУБНЫХ ЩЕТОК С КЕРАМИЧЕСКИМ
СТАКАНОМ

cm L: 7,6 x H: 14,8 x D: 13
L: 3" x H: 5 5/8" x D: 5 5/8"

CROMO - CHROME
CHROM - CHROME
CROMO - ХРОМ BLKD503CRNE
P 4.10

ORO CHIARO - LIGHT GOLD
HELLGOLD - OR CLAIR
ORO CLARO - СВЕТЛОЕ ЗОЛОТО BLKD503OTNE
P 4.71

BRONZO - BRONZE
BRONZE - BRONZE
BRONCE - БРОНЗА BLKD503BRNE
P 5.05

NICKEL LUCIDO - POLISHED NICKEL
POLIERNICKEL - NICKEL POLI
NIQUEL BRILLANTE - НИКЕЛЬ БЛЕСТЯЩИЙ BLKD503NKNE
P 5.05



PORTA SAPONE
SOAP DISH
SEIFENSCHALE
PORTE-SAVON
JABONERA
МЫЛЬНИЦА

cm L: 11,5 x H: 11 x D: 13
L: 4 1/2" x H: 4 1/3" x D: 5 1/8"

CROMO - CHROME
CHROM - CHROME
CROMO - ХРОМ BLKD501CRNE
P 4.10

ORO CHIARO - LIGHT GOLD
HELLGOLD - OR CLAIR
ORO CLARO - СВЕТЛОЕ ЗОЛОТО BLKD501OTNE
P 4.71

BRONZO - BRONZE
BRONZE - BRONZE
BRONCE - БРОНЗА BLKD501BRNE
P 5.05

NICKEL LUCIDO - POLISHED NICKEL
POLIERNICKEL - NICKEL POLI
NIQUEL BRILLANTE - НИКЕЛЬ БЛЕСТЯЩИЙ BLKD501NKNE
P 5.05



DISPENSER PORTA SAPONE
WALL-MOUNTED SOAP DISPENSER
SEIFENSPENDER ZUR WANDMONTAGE
DISTRIBUTEUR DE SAVON MURAL
DISPENSADOR DE JABON
ДОЗАТОР ЖИДКОГО МЫЛА

cm L: 7,6 x H: 17,2 x D: 14,1
L: 3" x H: 6 7/9" x D: 5 5/9"

CROMO - CHROME
CHROM - CHROME
CROMO - ХРОМ BLKD530CRNE
P 5.45

ORO CHIARO - LIGHT GOLD
HELLGOLD - OR CLAIR
ORO CLARO - СВЕТЛОЕ ЗОЛОТО BLKD530OTNE
P 5.94

BRONZO - BRONZE
BRONZE - BRONZE
BRONCE - БРОНЗА BLKD530BRNE
P 5.94

NICKEL LUCIDO - POLISHED NICKEL
POLIERNICKEL - NICKEL POLI
NIQUEL BRILLANTE - НИКЕЛЬ БЛЕСТЯЩИЙ BLKD530NKNE
P 5.94



ANELLO PORTA ASCIUGAMANO
TOWEL RING
HANDTUCHRING
ANNEAU PORTE-SERVIETTES
TOALLERO REDONDO
ПОЛОТЕНЦЕДЕРЖАТЕЛЬ КОЛЬЦЕВОЙ

cm L: 21 x H: 25 x D: 8,5
L: 8 1/4" x H: 9 5/6" x D: 3 1/3"

CROMO - CHROME
CHROM - CHROME
CROMO - ХРОМ BLKD507CR
P 5.36

ORO CHIARO - LIGHT GOLD
HELLGOLD - OR CLAIR
ORO CLARO - СВЕТЛОЕ ЗОЛОТО BLKD507OT
P 5.78

BRONZO - BRONZE
BRONZE - BRONZE
BRONCE - БРОНЗА BLKD507BR
P 6.58

NICKEL LUCIDO - POLISHED NICKEL
POLIERNICKEL - NICKEL POLI
NIQUEL BRILLANTE - НИКЕЛЬ БЛЕСТЯЩИЙ BLKD507NK
P 6.58



ASTA PORTA ASCIUGAMANO
TOWEL-RAIL
HANDTUCHHALTER
TRINGLE PORTE-SERVIETTES
TOALLERO BARRA
ШТАНГА-ПОЛОТЕНЦЕДЕРЖАТЕЛЬ

cm L: 61,5 x H: 7,6 x D: 8,5
L: 24 2/9" x H: 3" x D: 3 1/3"

CROMO - CHROME
CHROM - CHROME
CROMO - ХРОМ BLKD508CR
P 7.54

ORO CHIARO - LIGHT GOLD
HELLGOLD - OR CLAIR
ORO CLARO - СВЕТЛОЕ ЗОЛОТО BLKD508OT
P 8.45

BRONZO - BRONZE
BRONZE - BRONZE
BRONCE - БРОНЗА BLKD508BR
P 9.62

NICKEL LUCIDO - POLISHED NICKEL
POLIERNICKEL - NICKEL POLI
NIQUEL BRILLANTE - НИКЕЛЬ БЛЕСТЯЩИЙ BLKD508NK
P 9.62



ASTA PORTA ASCIUGAMANO
TOWEL-RAIL
HANDTUCHHALTER
TRINGLE PORTE-SERVIETTES
TOALLERO BARRA
ШТАНГА-ПОЛОТЕНЦЕДЕРЖАТЕЛЬ

cm L: 41,5 x H: 7,6 x D: 8,5
L: 16 1/3" x H: 3" x D: 3 1/3"

CROMO - CHROME
CHROM - CHROME
CROMO - ХРОМ BLKD509CR
P 7.30

ORO CHIARO - LIGHT GOLD
HELLGOLD - OR CLAIR
ORO CLARO - СВЕТЛОЕ ЗОЛОТО BLKD509OT
P 7.54

BRONZO - BRONZE
BRONZE - BRONZE
BRONCE - БРОНЗА BLKD509BR
P 9.20

NICKEL LUCIDO - POLISHED NICKEL
POLIERNICKEL - NICKEL POLI
NIQUEL BRILLANTE - НИКЕЛЬ БЛЕСТЯЩИЙ BLKD509NK
P 9.20



MENSOLA IN CRISTALLO
GLASS SHELF
GLASABLAGE
ÉTAGÈRE AVEC PETITE TABLETTE EN VERRE
ESTANTE CON CRISTAL
ПОЛКА СО СТЕКЛОМ

cm L: 60 x H: 10 x D: 18,5
L: 23 5/8" x H: 3 8/9" x D: 7 2/7"

CROMO - CHROME
CHROM - CHROME
CROMO - ХРОМ BLKD510CR
P 8.42

ORO CHIARO - LIGHT GOLD
HELLGOLD - OR CLAIR
ORO CLARO - СВЕТЛОЕ ЗОЛОТО BLKD510OT
P 9.31

BRONZO - BRONZE
BRONZE - BRONZE
BRONCE - БРОНЗА BLKD510BR
P 10.49

NICKEL LUCIDO - POLISHED NICKEL
POLIERNICKEL - NICKEL POLI
NIQUEL BRILLANTE - НИКЕЛЬ БЛЕСТЯЩИЙ BLKD510NK
P 10.49

BLACK DIAMOND



APPENDIABITO
ROBE HOOK
KLEIDERHAKEN
PORTE-MANTEAU
COLGADOR
ВЕШАЛКА

cm L: 7,6 x H: 12,5 x D: 8,5
L: 3" x H: 4 8/9" x D: 3 1/3"

CROMO - CHROME
CHROM - CHROME
CROMO - ХРОМ **BLKD522CR**
P 4.21

ORO CHIARO - LIGHT GOLD
HELLGOLD - OR CLAIR
ORO CLARO - СВЕТЛОЕ ЗОЛОТО **BLKD522OT**
P 4.54

BRONZO - BRONZE
BRONZE - BRONZE
BRONCE - БРОНЗА **BLKD522BR**
P 5.19

NICKEL LUCIDO - POLISHED NICKEL
POLIERNICKEL - NICKEL POLI
NIQUEL BRILLANTE - НИКЕЛЬ БЛЕСТЯЩИЙ **BLKD522NK**
P 5.19



PORTA ROTOLO
TOILET ROLL HOLDER
TOILETTEPAPIERHALTER
PORTE-ROULEAU PAPIER HYGIÉNIQUE
PORTA PAPEL
БУМАГОДЕРЖАТЕЛЬ

cm L: 22,5 x H: 7,6 x D: 8,5
L: 8 6/7" x H: 3" x D: 3 1/3"

CROMO - CHROME
CHROM - CHROME
CROMO - ХРОМ **BLKD511CR**
P 4.99

ORO CHIARO - LIGHT GOLD
HELLGOLD - OR CLAIR
ORO CLARO - СВЕТЛОЕ ЗОЛОТО **BLKD511OT**
P 5.67

BRONZO - BRONZE
BRONZE - BRONZE
BRONCE - БРОНЗА **BLKD511BR**
P 6.48

NICKEL LUCIDO - POLISHED NICKEL
POLIERNICKEL - NICKEL POLI
NIQUEL BRILLANTE - НИКЕЛЬ БЛЕСТЯЩИЙ **BLKD511NK**
P 6.48



PORTA ROTOLO DI SCORTA
SPARE TOILET ROLL HOLDER
ERSATZ-TOILETTEPAPIERHALTER
PORTE-ROULEAU PAPIER HYGIÉNIQUE DE RESERVE
PORTA PAPEL DE RESERVA
ДЕРЖАТЕЛЬ ЗАПАСНОГО РУЛОНА

cm L: 7,6 x H: 24,5 x D: 10
L: 3" x H: 9 5/8" x D: 3 8/9"

CROMO - CHROME
CHROM - CHROME
CROMO - ХРОМ **BLKD511CR/PS**
P 6.01

ORO CHIARO - LIGHT GOLD
HELLGOLD - OR CLAIR
ORO CLARO - СВЕТЛОЕ ЗОЛОТО **BLKD511OT/PS**
P 6.59

BRONZO - BRONZE
BRONZE - BRONZE
BRONCE - БРОНЗА **BLKD511BR/PS**
P 7.53

NICKEL LUCIDO - POLISHED NICKEL
POLIERNICKEL - NICKEL POLI
NIQUEL BRILLANTE - НИКЕЛЬ БЛЕСТЯЩИЙ **BLKD511NK/PS**
P 7.53



PORTASCOPINO
TOILET BRUSH HOLDER
TOILETTENBÜRSTENHALTER
PORTE BALAYETTE POUR TOILETTES
ESCOBILLERO
ЕРШ ПОДВЕСНОЙ

cm L: 11,5 x H: 40,5 x D: 17,3
L: 4 1/2" x H: 16" x D: 6 4/5"

CROMO - CHROME
CHROM - CHROME
CROMO - ХРОМ **BLKD520CRNE**
P 8.51

ORO CHIARO - LIGHT GOLD
HELLGOLD - OR CLAIR
ORO CLARO - СВЕТЛОЕ ЗОЛОТО **BLKD520OTNE**
P 9.34

BRONZO - BRONZE
BRONZE - BRONZE
BRONCE - БРОНЗА **BLKD520BRNE**
P 10.71

NICKEL LUCIDO - POLISHED NICKEL
POLIERNICKEL - NICKEL POLI
NIQUEL BRILLANTE - НИКЕЛЬ БЛЕСТЯЩИЙ **BLKD520NKNE**
P 10.71



DOROTHY



PORTA SPAZZOLINO CON BICCHIERE IN CERAMICA
TOOTHBRUSH HOLDER WITH CERAMIC CUP
ZAHNBÜRSTENHALTER MIT KERAMIKGLAS
PORTE-BROSSES À DENT AVEC VERRE EN CÉRAMIQUE
PORTA CEPILLOS CON VASO EN CERÁMICA
ДЕРЖАТЕЛЬ ДЛЯ ЗУБНЫХ ЩЕТОК С КЕРАМИЧЕСКИМ
СТАКАНОМ

cm L: 7,7 x H: 15,8 x D: 10,7
L: 3" x H: 6 2/9" x D: 4 2/9"

CROMO - CHROME
CHROM - CHROME
CROMO - XROM P 2.45

ORO CHIARO - LIGHT GOLD
HELLGOLD - OR CLAIR
ORO CLARO - СВЕТЛОЕ ЗОЛОТО P 2.74

NICKEL LUCIDO - POLISHED NICKEL
POLIERNICKEL - NICKEL POLI
NIQUEL BRILLANTE - НИКЕЛЬ БЛЕСТЯЩИЙ P 2.74

DOR403CR

DOR403OT

DOR403NK



PORTA SAPONE
SOAP DISH
SEIFENSCHALE
PORTE-SAVON
JABONERA
МЫЛЬНИЦА

cm L: 11,5 x H: 10,8 x D: 12,9
L: 4 1/2" x H: 4 1/4" x D: 5 1/9"

CROMO - CHROME
CHROM - CHROME
CROMO - XROM P 2.45

ORO CHIARO - LIGHT GOLD
HELLGOLD - OR CLAIR
ORO CLARO - СВЕТЛОЕ ЗОЛОТО P 2.74

NICKEL LUCIDO - POLISHED NICKEL
POLIERNICKEL - NICKEL POLI
NIQUEL BRILLANTE - НИКЕЛЬ БЛЕСТЯЩИЙ P 2.74

DOR401CR

DOR401OT

DOR401NK



DISPENSER PORTA SAPONE
WALL-MOUNTED SOAP DISPENSER
SEIFENSPENDER ZUR WANDMONTAGE
DISTRIBUTEUR DE SAVON MURAL
DISPENSADOR DE JABON
ДОЗАТОР ЖИДКОГО МЫЛА

cm L: 7,7 x H: 17,2 x D: 12,2
L: 3" x H: 6/79" x D: 4 4/5"

CROMO - CHROME
CHROM - CHROME
CROMO - XROM P 3.60

ORO CHIARO - LIGHT GOLD
HELLGOLD - OR CLAIR
ORO CLARO - СВЕТЛОЕ ЗОЛОТО P 3.96

NICKEL LUCIDO - POLISHED NICKEL
POLIERNICKEL - NICKEL POLI
NIQUEL BRILLANTE - НИКЕЛЬ БЛЕСТЯЩИЙ P 3.96

DOR430CR

DOR430OT

DOR430NK



ANELLO PORTA ASCIUGAMANO
TOWEL RING
HANDTUCHRING
ANNEAU PORTE-SERVIETTES
TOALLERO REDONDO
ПОЛОТЕНЦЕДЕРЖАТЕЛЬ КОЛЬЦЕВОЙ

cm L: 21,5 x H: 24,7 x D: 10
L: 8 4/9" x H: 9 5/7" x D: 3 8/9"

CROMO - CHROME
CHROM - CHROME
CROMO - XROM

ORO CHIARO - LIGHT GOLD
HELLGOLD - OR CLAIR
ORO CLARO - СВЕТЛОЕ ЗОЛОТО

NICKEL LUCIDO - POLISHED NICKEL
POLIERNICKEL - NICKEL POLI
NIQUEL BRILLANTE - НИКЕЛЬ БЛЕСТЯЩИЙ

DOR407CR

DOR407OT

DOR407NK



ASTA PORTA ASCIUGAMANO
TOWEL-RAIL
HANDTUCHHALTER
TRINGLE PORTE-SERVIETTES
TOALLERO BARRA
ШТАНГА-ПОЛОТЕНЦЕДЕРЖАТЕЛЬ

cm L: 61 x H: 7,7 x D: 8,4
L: 24" x H: 3" x D: 3 2/7"

CROMO - CHROME
CHROM - CHROME
CROMO - XROM

ORO CHIARO - LIGHT GOLD
HELLGOLD - OR CLAIR
ORO CLARO - СВЕТЛОЕ ЗОЛОТО

NICKEL LUCIDO - POLISHED NICKEL
POLIERNICKEL - NICKEL POLI
NIQUEL BRILLANTE - НИКЕЛЬ БЛЕСТЯЩИЙ

DOR409CR

DOR409OT

DOR409NK



ASTA PORTA ASCIUGAMANI DOPPIO
DOUBLE TOWEL-RAIL
DOPPELTER HANDTUCHHALTER
PORTE-SERVIETTES DOUBLE
TOALLERO DOBLE
ПОЛОТЕНЦЕДЕРЖАТЕЛЬ ДВОЙНОЙ

cm L: 60 x H: 13,4 x D: 16,5
L: 23 5/8" x H: 5 2/7" x D: 6 1/2"

CROMO - CHROME
CHROM - CHROME
CROMO - XROM

ORO CHIARO - LIGHT GOLD
HELLGOLD - OR CLAIR
ORO CLARO - СВЕТЛОЕ ЗОЛОТО

NICKEL LUCIDO - POLISHED NICKEL
POLIERNICKEL - NICKEL POLI
NIQUEL BRILLANTE - НИКЕЛЬ БЛЕСТЯЩИЙ

DOR412CR

DOR412OT

DOR412NK



MENSOLA IN CRISTALLO
GLASS SHELF
GLASABLAGE
ÉTAGÈRE AVEC PETITE TABLETTE EN VERRE
ESTANTE CON CRISTAL
ПОЛКА СО СТЕКЛОМ

cm L: 60 x H: 7,7 x D: 18
L: 23 5/8" x H: 3" x D: 7 1/9"

CROMO - CHROME
CHROM - CHROME
CROMO - XROM

ORO CHIARO - LIGHT GOLD
HELLGOLD - OR CLAIR
ORO CLARO - СВЕТЛОЕ ЗОЛОТО

NICKEL LUCIDO - POLISHED NICKEL
POLIERNICKEL - NICKEL POLI
NIQUEL BRILLANTE - НИКЕЛЬ БЛЕСТЯЩИЙ

DOR410CR

DOR410OT

DOR410NK

DOROTHY



APPENDIABITO DOPPIO
DOUBLE ROBE HOOK
DOPPELTER KLEIDERHAKEN
PORTE-MANTEAU DOUBLE
COLGADOR DOBLE
ВЕШАЛКА ДВОЙНАЯ

cm L: 7,7 x H: 16,3 x D: 14,1
L: 3" x H: 6 3/7" x D: 5 5/9"

CROMO - CHROME
CHROM - CHROME
CROMO - XPOM

DOR413CR
P 1.91

ORO CHIARO - LIGHT GOLD
HELLGOLD - OR CLAIR
ORO CLARO - СВЕТЛОЕ ЗОЛОТО

DOR413OT
P 2.15

NICKEL LUCIDO - POLISHED NICKEL
POLIERNICKEL - NICKEL POLI
NIQUEL BRILLANTE - НИКЕЛЬ БЛЕСТЯЩИЙ

DOR413NK
P 2.15



PORTA ROTOLO
TOILET ROLL HOLDER
TOILETTPAPIERHALTER
PORTE-ROULEAU PAPIER HYGIÉNIQUE
PORTA PAPEL
БУМАГОДЕРЖАТЕЛЬ

cm L: 20,8 x H: 13,3 x D: 8,4
L: 8 1/5" x H: 5 1/4" x D: 3 2/7"

CROMO - CHROME
CHROM - CHROME
CROMO - XPOM

DOR411CR
P 2.15

ORO CHIARO - LIGHT GOLD
HELLGOLD - OR CLAIR
ORO CLARO - СВЕТЛОЕ ЗОЛОТО

DOR411OT
P 2.52

NICKEL LUCIDO - POLISHED NICKEL
POLIERNICKEL - NICKEL POLI
NIQUEL BRILLANTE - НИКЕЛЬ БЛЕСТЯЩИЙ

DOR411NK
P 2.52



PORTA ROTOLO DI SCORTA
SPARE TOILET ROLL HOLDER
ERSATZ-TOILETTPAPIERHALTER
PORTE-ROULEAU PAPIER HYGIÉNIQUE DE RESERVE
PORTA PAPEL DE RESERVA
ДЕРЖАТЕЛЬ ЗАПАСНОГО РУЛОНА

cm L: 7,7 x H: 24,3 x D: 10
L: 3" x H: 9 4/7" x D: 3 8/9"

CROMO - CHROME
CHROM - CHROME
CROMO - XPOM

DOR411CR/PS
P 3.47

ORO CHIARO - LIGHT GOLD
HELLGOLD - OR CLAIR
ORO CLARO - СВЕТЛОЕ ЗОЛОТО

DOR411OT/PS
P 4.20

NICKEL LUCIDO - POLISHED NICKEL
POLIERNICKEL - NICKEL POLI
NIQUEL BRILLANTE - НИКЕЛЬ БЛЕСТЯЩИЙ

DOR411NK/PS
P 4.20



PORTASCOPINO
TOILET BRUSH HOLDER
TOILETTENBÜRSTENHALTER
PORTE BALAYETTE POUR TOILETTES
ESCOBILLERO
ЕРШ НАПОЛЬНЫЙ

cm L: 13,5 x H: 44,5 x D: 13,5
L: 5 1/3" x H: 17 1/2" x D: 5 1/3"

CROMO - CHROME
CHROM - CHROME
CROMO - XPOM

2DOR417CR
P 4.63

ORO CHIARO - LIGHT GOLD
HELLGOLD - OR CLAIR
ORO CLARO - СВЕТЛОЕ ЗОЛОТО

2DOR417OT
P 5.07

NICKEL LUCIDO - POLISHED NICKEL
POLIERNICKEL - NICKEL POLI
NIQUEL BRILLANTE - НИКЕЛЬ БЛЕСТЯЩИЙ

2DOR417NK
P 5.07



FIRST CLASS

FIRST CLASS



PORTA SPAZZOLINO CON BICCHIERE IN CERAMICA
TOOTHBRUSH HOLDER WITH CERAMIC CUP
ZAHNBÜRSTENHALTER MIT KERAMIKGLAS
PORTE-BROSSES À DENT AVEC VERRE EN CÉRAMIQUE
PORTA CEPILLOS CON VASO EN CERÁMICA
ДЕРЖАТЕЛЬ ДЛЯ ЗУБНЫХ ЩЕТОК С КЕРАМИЧЕСКИМ
СТАКАНОМ

cm L: 6,8 x H: 10 x D: 10,4
L: 2 2/3" x H: 3 8/9" x D: 4 1/9"

CROMO - CHROME
CHROM - CHROME
CROMO - XPOM DD33070CR
P 2.26

ORO CHIARO - LIGHT GOLD
HELLGOLD - OR CLAIR
ORO CLARO - СВЕТЛОЕ ЗОЛОТО DD33070OT
P 2.67

NICKEL LUCIDO - POLISHED NICKEL
POLIERNICKEL - NICKEL POLI
NIQUEL BRILLANTE - НИКЕЛЬ БЛЕСТЯЩИЙ DD33070NK
P 2.67



DISPENSER PORTA SAPONE
WALL-MOUNTED SOAP DISPENSER
SEIFENSPENDER ZUR WANDMONTAGE
DISTRIBUTEUR DE SAVON MURAL
DISPENSADOR DE JABÓN
ДОЗАТОР ЖИДКОГО МЫЛА

cm L: 7,6 x H: 17,5 x D: 11,8
L: 3" x H: 6 8/9" x D: 4 2/3"

CROMO - CHROME
CHROM - CHROME
CROMO - XPOM DD33030CR
P 2.67

ORO CHIARO - LIGHT GOLD
HELLGOLD - OR CLAIR
ORO CLARO - СВЕТЛОЕ ЗОЛОТО DD33030OT
P 3.19

NICKEL LUCIDO - POLISHED NICKEL
POLIERNICKEL - NICKEL POLI
NIQUEL BRILLANTE - НИКЕЛЬ БЛЕСТЯЩИЙ DD33030NK
P 3.19



ANELLO PORTA ASCIUGAMANO
TOWEL RING
HANDTUCHRING
ANNEAU PORTE-SERVIETTES
TOALLERO REDONDO
ПОЛОТЕНЦЕДЕРЖАТЕЛЬ КОЛЬЦЕВОЙ

cm L: 19,2 x H: 20,6 x D: 7,3
L: 7 5/9" x H: 8 1/9" x D: 2 7/8"

CROMO - CHROME
CHROM - CHROME
CROMO - XPOM DD33320CR
P 2.67

ORO CHIARO - LIGHT GOLD
HELLGOLD - OR CLAIR
ORO CLARO - СВЕТЛОЕ ЗОЛОТО DD33320OT
P 3.28

NICKEL LUCIDO - POLISHED NICKEL
POLIERNICKEL - NICKEL POLI
NIQUEL BRILLANTE - НИКЕЛЬ БЛЕСТЯЩИЙ DD33320NK
P 3.28



DOPPIO BICCHIERE IN CERAMICA E PORTA SAPONE
TWIN CERAMIC CUP AND SOAP DISH HOLDER
DOPPELTE GLÄSER UND SEIFENSCHALE AUS KERAMIK
DOUBLE VERRE EN CÉRAMIQUE ET PORTE-SAVON
DOBLE VASO EN CERÁMICA CON JABONERA
ДВОЙНОЙ СТАКАНИЗ КЕРАМИКИ И МЫЛЬНИЦА

cm L: 21 x H: 16 x D: 21,2
L: 8 1/4" x H: 6 2/7" x D: 8 1/3"

CROMO - CHROME
CHROM - CHROME
CROMO - XPOM DD33055CR
P 8.20

ORO CHIARO - LIGHT GOLD
HELLGOLD - OR CLAIR
ORO CLARO - СВЕТЛОЕ ЗОЛОТО DD33055OT
P 9.85

NICKEL LUCIDO - POLISHED NICKEL
POLIERNICKEL - NICKEL POLI
NIQUEL BRILLANTE - НИКЕЛЬ БЛЕСТЯЩИЙ DD33055NK
P 9.85



ASTA PORTA ASCIUGAMANO
TOWEL-RAIL
HANDTUCHHALTER
TRINGLE PORTE-SERVIETTES
TOALLERO BARRA
ШТАНГА-ПОЛОТЕНЦЕДЕРЖАТЕЛЬ

cm L: 29,5 x H: 4,2 x D: 7,4
L: 11 5/8" x H: 1 2/3" x D: 2 8/9"

CROMO - CHROME
CHROM - CHROME
CROMO - XPOM DD33350CR
P 3.28

ORO CHIARO - LIGHT GOLD
HELLGOLD - OR CLAIR
ORO CLARO - СВЕТЛОЕ ЗОЛОТО DD33350OT
P 4.31

NICKEL LUCIDO - POLISHED NICKEL
POLIERNICKEL - NICKEL POLI
NIQUEL BRILLANTE - НИКЕЛЬ БЛЕСТЯЩИЙ DD33350NKS
P 4.31



PORTA SAPONE
SOAP DISH
SEIFENSCHALE
PORTE-SAVON
JABONERA
МЫЛЬНИЦА

cm L: 14,5 x H: 5,3 x D: 14,9
L: 5 5/7" x H: 2 1/9" x D: 5 7/8"

CROMO - CHROME
CHROM - CHROME
CROMO - XPOM DD33010CR
P 3.90

ORO CHIARO - LIGHT GOLD
HELLGOLD - OR CLAIR
ORO CLARO - СВЕТЛОЕ ЗОЛОТО DD33010OT
P 4.51

NICKEL LUCIDO - POLISHED NICKEL
POLIERNICKEL - NICKEL POLI
NIQUEL BRILLANTE - НИКЕЛЬ БЛЕСТЯЩИЙ DD33010NKS
P 4.51



ASTA PORTA ASCIUGAMANO
TOWEL-RAIL
HANDTUCHHALTER
TRINGLE PORTE-SERVIETTES
TOALLERO BARRA
ШТАНГА-ПОЛОТЕНЦЕДЕРЖАТЕЛЬ

cm L: 59,5 x H: 4,2 x D: 7,4
L: 23 3/7" x H: 1 2/3" x D: 2 3/4"

CROMO - CHROME
CHROM - CHROME
CROMO - XPOM DD33370CR
P 3.90

ORO CHIARO - LIGHT GOLD
HELLGOLD - OR CLAIR
ORO CLARO - СВЕТЛОЕ ЗОЛОТО DD33370OT
P 4.51

NICKEL LUCIDO - POLISHED NICKEL
POLIERNICKEL - NICKEL POLI
NIQUEL BRILLANTE - НИКЕЛЬ БЛЕСТЯЩИЙ DD33370NK
P 4.51

FIRST CLASS



MENSOLA IN CRISTALLO
GLASS SHELF
GLASABLAGE
ÉTAGÈRE AVEC PETITE TABLETTE EN VERRE
ESTANTE CON CRISTAL
ПОЛКА СО СТЕКЛОМ

cm L: 61,3 x H: 5 x D: 15,7
L: 24 1/8" x H: 2" x D: 6 1/6"

CROMO - CHROME
CHROM - CHROME
CROMO - XPOM DD33024CR
P 6.15

ORO CHIARO - LIGHT GOLD
HELLGOLD - OR CLAIR
ORO CLARO - СВЕТЛОЕ ЗОЛОТО DD33024OT
P 7.79

NICKEL LUCIDO - POLISHED NICKEL
POLIERNICKEL - NICKEL POLI
NIQUEL BRILLANTE - НИКЕЛЬ БЛЕСТЯЩИЙ DD33024NKS
P 7.79

FIRST CLASS



SOSTEGNO DOPPIO PER DOCCETTA
HAND SHOWER CRADLE
HANDBRAUSEHALTER
SUPPORT DOUBLE POUR DOUCHETTE
HORQUILLA PARA TELEDUCHA
ДВОЙНОЙ КРОНШТЕЙН ДЛЯ ДУШЕВОЙ ГЛОВКИ

cm L: 15 x H: 7,9 x D: 9,8
L: 6" x H: 3 1/9" x D: 3 6/7"

CROMO - CHROME
CHROM - CHROME
CROMO - XPOM DD33360CR
P 2.46

ORO CHIARO - LIGHT GOLD
HELLGOLD - OR CLAIR
ORO CLARO - СВЕТЛОЕ ЗОЛОТО DD33360OT
P 3.08

NICKEL LUCIDO - POLISHED NICKEL
POLIERNICKEL - NICKEL POLI
NIQUEL BRILLANTE - НИКЕЛЬ БЛЕСТЯЩИЙ DD33360NKS
P 3.08



APPENDIABITO DOPPIO
DOUBLE ROBE HOOK
DOPPELTER KLEIDERHAKEN
PORTE-MANTEAU DOUBLE
COLGADOR DOBLE
ВЕШАЛКА ДВОЙНАЯ

cm L: 6 x H: 4,2 x D: 7,4
L: 2 3/8" x H: 1 2/3" x D: 2 8/9"

CROMO - CHROME
CHROM - CHROME
CROMO - XPOM DD33330CR
P 1.85

ORO CHIARO - LIGHT GOLD
HELLGOLD - OR CLAIR
ORO CLARO - СВЕТЛОЕ ЗОЛОТО DD33330OT
P 2.05

NICKEL LUCIDO - POLISHED NICKEL
POLIERNICKEL - NICKEL POLI
NIQUEL BRILLANTE - НИКЕЛЬ БЛЕСТЯЩИЙ DD33330NK
P 2.05



PORTA SPUGNA DA PARETE
SPONGE HOLDER WALL MOUNTED
SCHWAMMHALTER FÜR WANDMONTAGE
GRILLE PORTE-ÉPONGE MURAL
PORTA ESPONJA A PARED
ПОЛОЧКА ДЛЯ ГУБКИ РЕШЕТЧАТАЯ НА СТЕНУ

cm L: 27,2 x H: 12,1 x D: 14
L: 10 5/7" x H: 4 3/4" x D: 5 1/2"

CROMO - CHROME
CHROM - CHROME
CROMO - XPOM DD33075CR
P 7.38

ORO CHIARO - LIGHT GOLD
HELLGOLD - OR CLAIR
ORO CLARO - СВЕТЛОЕ ЗОЛОТО DD33075OT
P 9.02

NICKEL LUCIDO - POLISHED NICKEL
POLIERNICKEL - NICKEL POLI
NIQUEL BRILLANTE - НИКЕЛЬ БЛЕСТЯЩИЙ DD33075NKS
P 9.02



PORTA ROTOLO
TOILET ROLL HOLDER
TOILETTPAPIERHALTER
PORTE-ROULEAU PAPIER HYGIÉNIQUE
PORTA PAPEL
БУМАГОДЕРЖАТЕЛЬ

cm L: 21,2 x H: 4,2 x D: 7,4
L: 8 1/3" x H: 1 2/3" x D: 2 8/9"

CROMO - CHROME
CHROM - CHROME
CROMO - XPOM DD33100CR
P 3.69

ORO CHIARO - LIGHT GOLD
HELLGOLD - OR CLAIR
ORO CLARO - СВЕТЛОЕ ЗОЛОТО DD33100OT
P 4.72

NICKEL LUCIDO - POLISHED NICKEL
POLIERNICKEL - NICKEL POLI
NIQUEL BRILLANTE - НИКЕЛЬ БЛЕСТЯЩИЙ DD33100NKS
P 4.72



PORTA SAPONE ANGOLARE DOCCIA, DA PARETE
CORNER SOAP DISH FOR SHOWER, WALL MOUNTED
ECKSEIFENSCHALE FÜR DUSCHE
PORTE-SAVON DE DOUCHE D'ANGLE
JABONERA ANGULAR DUCHA
МЫЛЬНИЦА УГЛОВАЯ ДЛЯ ДУША

cm L: 20 x H: 5 x D: 20
L: 7 7/8" x H: 2" x D: 7 7/8"

CROMO - CHROME
CHROM - CHROME
CROMO - XPOM DD33066CR
P 5.05

ORO CHIARO - LIGHT GOLD
HELLGOLD - OR CLAIR
ORO CLARO - СВЕТЛОЕ ЗОЛОТО DD33066OT
P 5.76

NICKEL LUCIDO - POLISHED NICKEL
POLIERNICKEL - NICKEL POLI
NIQUEL BRILLANTE - НИКЕЛЬ БЛЕСТЯЩИЙ DD33066NK
P 5.76



PORTA ROTOLO DI SCORTA
SPARE TOILET ROLL HOLDER
ERSATZ-TOILETTPAPIERHALTER
PORTE-ROULEAU PAPIER HYGIÉNIQUE DE RESERVE
PORTA PAPEL DE RESERVA
ДЕРЖАТЕЛЬ ЗАПАСНОГО РУЛОНА

cm L: 6 x H: 19 x D: 9
L: 2 3/8" x H: 7 1/2" x D: 3 5/9"

CROMO - CHROME
CHROM - CHROME
CROMO - XPOM DD33100CR/PS
P 3.78

ORO CHIARO - LIGHT GOLD
HELLGOLD - OR CLAIR
ORO CLARO - СВЕТЛОЕ ЗОЛОТО DD33100OT/PS
P 4.83

NICKEL LUCIDO - POLISHED NICKEL
POLIERNICKEL - NICKEL POLI
NIQUEL BRILLANTE - НИКЕЛЬ БЛЕСТЯЩИЙ DD33100NK/PS
P 4.83



PORTA SAPONE DA DOCCIA PICCOLO, DA PARETE
SMALL SOAP DISH FOR SHOWER, WALL MOUNTED
KLEINE WANDSEIFENSCHALE FÜR DUSCHE
PETIT PORTE-SAVON MURAL POUR DOUCHE
JABONERA PEQUEÑA DUCHA A PARED
МЫЛЬНИЦА МАЛАЯ НАСТЕННАЯ ДЛЯ ДУША

cm L: 15,5 x H: 6 x D: 15
L: 6 1/9" x H: 2 3/8" x D: 5 8/9"

CROMO - CHROME
CHROM - CHROME
CROMO - XPOM DD33050CR
P 3.69

ORO CHIARO - LIGHT GOLD
HELLGOLD - OR CLAIR
ORO CLARO - СВЕТЛОЕ ЗОЛОТО DD33050OT
P 4.41

NICKEL LUCIDO - POLISHED NICKEL
POLIERNICKEL - NICKEL POLI
NIQUEL BRILLANTE - НИКЕЛЬ БЛЕСТЯЩИЙ DD33050NK
P 4.41



PORTASAPONE PER TUBO ESTERNO DOCCIA
 SOAP HOLDER FOR EXTERNAL TUBE
 SEIFENSCHALE FÜR AUSSENROHR
 PORTE-SAVON POUR TUBE DE DOUCHE EXTERNE
 JABONERA PARA TUBO EXTERIOR DUCHA
 МЫЛЬНИЦА НА НАРУЖНУЮ ТРУБУ ДУША

cm L: 13,1 x H: 3,7 x D: 12,7
 L: 5 1/6" x H: 1 1/2" x D: 5"

CROMO - CHROME
 CHROM - CHROME
 CROMO - XROM
MARD63CR
 P 2.56

ORO CHIARO - LIGHT GOLD
 HELLGOLD - OR CLAIR
 ORO CLARO - СВЕТЛОЕ ЗОЛОТО
MARD63
 P 3.12

NICKEL LUCIDO - POLISHED NICKEL
 POLIERNICKEL - NICKEL POLI
 NIQUEL BRILLANTE - НИКЕЛЬ БЛЕСТЯЩИЙ
MARD63NK
 P 3.12



SPECCHIO CON BRACCIO SNODATO
 MIRROR WITH JOINTED ARM
 SPIEGEL MIT GELENKARM
 MIROIR AVEC BRAS PIVOTANT
 ESPEJO CON BRAZO ARTICULADO
 ЗЕРКАЛО НА ШАРНИРНОМ КРОНШТЕЙНЕ

cm L: 37,3 x H: 39/47
 L: 14 2/3" x H: 15 3/8" - D: 18 1/2"

CROMO - CHROME
 CHROM - CHROME
 CROMO - XROM
DD33150CR
 P 8.20

ORO CHIARO - LIGHT GOLD
 HELLGOLD - OR CLAIR
 ORO CLARO - СВЕТЛОЕ ЗОЛОТО
DD33150OT
 P 10.25

NICKEL LUCIDO - POLISHED NICKEL
 POLIERNICKEL - NICKEL POLI
 NIQUEL BRILLANTE - НИКЕЛЬ БЛЕСТЯЩИЙ
DD33150NK
 P 10.25



TRAVERSA VASCA CON SPECCHIO DOPPIO
 BATHTUB RACK WITH DOUBLE-FACE MIRROR
 SEIFENSCHALE FÜR BADEWANNE MIT DOPPELSEITIGEM SPIEGEL
 PORTE-SAVON POUR BAIGNOIRE AVEC MIROIR DOUBLE
 JABONERA PARA BAÑERA CON ESPEJO DOBLE
 Мыльница для ванны с двойным зеркалом

cm L: 73/80 x H: 28 x D: 19,3
 L: 28 3/4" - 31 1/2" x H: 11" x D: 7 3/5"

CROMO - CHROME
 CHROM - CHROME
 CROMO - XROM
DD33230CR
 P 14.97

ORO CHIARO - LIGHT GOLD
 HELLGOLD - OR CLAIR
 ORO CLARO - СВЕТЛОЕ ЗОЛОТО
DD33230OT
 P 18.66

NICKEL LUCIDO - POLISHED NICKEL
 POLIERNICKEL - NICKEL POLI
 NIQUEL BRILLANTE - НИКЕЛЬ БЛЕСТЯЩИЙ
DD33230NKS
 P 18.66



PORTASCOPINO
 TOILET BRUSH HOLDER
 TOILETTENBÜRSTENHALTER
 PORTE BALAYETTE POUR TOILETTES
 ESCOBILLERO
 ЕРШ НАПОЛЬНЫЙ

cm L: 13 x H: 41,5 x D: 13
 L: 5 1/8" x H: 16 1/3" x D: 5 1/8"

CROMO - CHROME
 CHROM - CHROME
 CROMO - XROM
DD33120CR
 P 4.33

ORO CHIARO - LIGHT GOLD
 HELLGOLD - OR CLAIR
 ORO CLARO - СВЕТЛОЕ ЗОЛОТО
DD33120OT
 P 4.83

NICKEL LUCIDO - POLISHED NICKEL
 POLIERNICKEL - NICKEL POLI
 NIQUEL BRILLANTE - НИКЕЛЬ БЛЕСТЯЩИЙ
DD33120NKL
 P 4.83



TRAVERSA DA VASCA CON TABLET STAND
 BATHTUB RACK WITH TABLET STAND
 SEIFENSCHALE FÜR BADEWANNE MIT TABLET STAND
 PORTE-SAVON POUR BAIGNOIRE AVEC TABLET STAND
 JABONERA PARA BAÑERA CON TABLET STAND
 ПОЛКА ДЛЯ ВАННЫ С ОПОРОЙ ПОД ПЛАНШЕТ

cm L: 77,5/95 x H: 24,2 x D: 15
 L: 30 1/2" - 37 2/5" x H: 9 1/2" x D: 5 8/9"

CROMO - CHROME
 CHROM - CHROME
 CROMO - XROM
DD33386CR
 P 18.59

ORO CHIARO - LIGHT GOLD
 HELLGOLD - OR CLAIR
 ORO CLARO - СВЕТЛОЕ ЗОЛОТО
DD33386OT
 P 21.00

NICKEL LUCIDO - POLISHED NICKEL
 POLIERNICKEL - NICKEL POLI
 NIQUEL BRILLANTE - НИКЕЛЬ БЛЕСТЯЩИЙ
DD33386NK
 P 21.00



TRAVERSA VASCA PORTA OGGETTI
 BATH RACK
 ABSTELLHALTERUNG FÜR BADEWANNEN
 PONT PORTE-OBJECTS POUR BAIGNOIRE
 PORTA OBJETOS PUENTE PARA BAÑERA
 ПОЛКА ПОПЕРЕЧНАЯ ДЛЯ ВАННЫ

cm L: 77,5/95 x H: 6 x D: 15
 L: 30 1/2" - 37 2/5" x H: 2 3/8" x D: 5 8/9"

CROMO - CHROME
 CHROM - CHROME
 CROMO - XROM
GR14CR
 P 10.85

ORO CHIARO - LIGHT GOLD
 HELLGOLD - OR CLAIR
 ORO CLARO - СВЕТЛОЕ ЗОЛОТО
GR14OT
 P 12.06

NICKEL LUCIDO - POLISHED NICKEL
 POLIERNICKEL - NICKEL POLI
 NIQUEL BRILLANTE - НИКЕЛЬ БЛЕСТЯЩИЙ
GR14NK
 P 12.06

GEMSTONE

GEMSTONE



PORTA SPAZZOLINO CON BICCHIERE IN CERAMICA
TOOTHBRUSH HOLDER WITH CERAMIC CUP
ZAHNBÜRSTENHALTER MIT KERAMIKGLAS
PORTE-BROSSES À DENT AVEC VERRE EN CÉRAMIQUE
PORTA CEPILLOS CON VASO EN CERÁMICA
ДЕРЖАТЕЛЬ ДЛЯ ЗУБНЫХ ЩЕТОК С КЕРАМИЧЕСКИМ
СТАКАНОМ

cm L: 7,5 x H: 14,8 x D: 13
L: 3" x H: 5 5/8" x D: 5 1/8"

CROMO - CHROME
CHROM - CHROME
CROMO - ХРОМ GEM703CR
P 4.16

NICKEL LUCIDO - POLISHED NICKEL
POLIERNICKEL - NICKEL POLI
NIQUEL BRILLANTE - НИКЕЛЬ БЛЕСТЯЩИЙ GEM703NK
P 4.54

ORO 14K - 14K GOLD
14K GOLD - OR 14K
ORO DE 14K - 14K ЗОЛОТО GEM703-14K
P 4.54

ORO 24K - 24K GOLD
24K GOLD - OR 24K
ORO DE 24K - 24K ЗОЛОТО GEM703-GK
P 4.54

OTTONE ANTICO - ANTIQUE BRASS
MESSING ANTIK - LAITON ANTIQUE
LATÓN ENVEJECIDO - АНТИЧНАЯ ЛАТУНЬ GEM703-OTS
P 4.54



PORTA SAPONE
SOAP DISH
SEIFENSCHALE
PORTE-SAVON
JABONERA
МЫЛЬНИЦА

cm L: 11,5 x H: 11 x D: 13
L: 4 1/2" x H: 4 1/3" x D: 5 1/8"

CROMO - CHROME
CHROM - CHROME
CROMO - ХРОМ GEM701CR
P 4.16

NICKEL LUCIDO - POLISHED NICKEL
POLIERNICKEL - NICKEL POLI
NIQUEL BRILLANTE - НИКЕЛЬ БЛЕСТЯЩИЙ GEM701NK
P 4.54

ORO 14K - 14K GOLD
14K GOLD - OR 14K
ORO DE 14K - 14K ЗОЛОТО GEM701-14K
P 4.86

ORO 24K - 24K GOLD
24K GOLD - OR 24K
ORO DE 24K - 24K ЗОЛОТО GEM701-GK
P 4.95

OTTONE ANTICO - ANTIQUE BRASS
MESSING ANTIK - LAITON ANTIQUE
LATÓN ENVEJECIDO - АНТИЧНАЯ ЛАТУНЬ GEM701-OTS
P 4.54



DISPENSER PORTA SAPONE
WALL-MOUNTED SOAP DISPENSER
SEIFENSPENDER ZUR WANDMONTAGE
DISTRIBUTEUR DE SAVON MURAL
DISPENSADOR DE JABÓN
ДОЗАТОР ЖИДКОГО МЫЛА

cm L: 7,6 x H: 17,2 x D: 14,1
L: 3" x H: 6 7/9" x D: 5 5/9"

CROMO - CHROME
CHROM - CHROME
CROMO - ХРОМ GEM730CR
P 5.50

NICKEL LUCIDO - POLISHED NICKEL
POLIERNICKEL - NICKEL POLI
NIQUEL BRILLANTE - НИКЕЛЬ БЛЕСТЯЩИЙ GEM730NK
P 6.00

ORO 14K - 14K GOLD
14K GOLD - OR 14K
ORO DE 14K - 14K ЗОЛОТО GEM730-14K
P 6.42

ORO 24K - 24K GOLD
24K GOLD - OR 24K
ORO DE 24K - 24K ЗОЛОТО GEM730-GK
P 6.54

OTTONE ANTICO - ANTIQUE BRASS
MESSING ANTIK - LAITON ANTIQUE
LATÓN ENVEJECIDO - АНТИЧНАЯ ЛАТУНЬ GEM730-OTS
P 6.00



ANELLO PORTA ASCIUGAMANO
TOWEL RING
HANDTUCHRING
ANNEAU PORTE-SERVIETTES
TOALLERO REDONDO
ПОЛОТЕНЦЕДЕРЖАТЕЛЬ КОЛЬЦЕВОЙ

cm L: 21 x H: 25,4 x D: 8,5
L: 8 1/4" x H: 10" x D: 3 1/3"

CROMO - CHROME
CHROM - CHROME
CROMO - ХРОМ GEM707CR
P 5.39

NICKEL LUCIDO - POLISHED NICKEL
POLIERNICKEL - NICKEL POLI
NIQUEL BRILLANTE - НИКЕЛЬ БЛЕСТЯЩИЙ GEM707NK
P 5.83

ORO 14K - 14K GOLD
14K GOLD - OR 14K
ORO DE 14K - 14K ЗОЛОТО GEM707-14K
P 6.24

ORO 24K - 24K GOLD
24K GOLD - OR 24K
ORO DE 24K - 24K ЗОЛОТО GEM707-GK
P 6.35

OTTONE ANTICO - ANTIQUE BRASS
MESSING ANTIK - LAITON ANTIQUE
LATÓN ENVEJECIDO - АНТИЧНАЯ ЛАТУНЬ GEM707-OTS
P 5.83



ASTA PORTA ASCIUGAMANO
TOWEL-RAIL
HANDTUCHHALTER
TRINGLE PORTE-SERVIETTES
TOALLERO BARRA
ШТАНГА-ПОЛОТЕНЦЕДЕРЖАТЕЛЬ

cm L: 61,7 x H: 7,6 x D: 8,5
L: 24 2/7" x H: 3" x D: 3 1/3"

CROMO - CHROME
CHROM - CHROME
CROMO - ХРОМ GEM708CR
P 7.65

NICKEL LUCIDO - POLISHED NICKEL
POLIERNICKEL - NICKEL POLI
NIQUEL BRILLANTE - НИКЕЛЬ БЛЕСТЯЩИЙ GEM708NK
P 8.57

ORO 14K - 14K GOLD
14K GOLD - OR 14K
ORO DE 14K - 14K ЗОЛОТО GEM708-14K
P 9.17

ORO 24K - 24K GOLD
24K GOLD - OR 24K
ORO DE 24K - 24K ЗОЛОТО GEM708-GK
P 9.34

OTTONE ANTICO - ANTIQUE BRASS
MESSING ANTIK - LAITON ANTIQUE
LATÓN ENVEJECIDO - АНТИЧНАЯ ЛАТУНЬ GEM708-OTS
P 8.57



ASTA PORTA ASCIUGAMANO
TOWEL-RAIL
HANDTUCHHALTER
TRINGLE PORTE-SERVIETTES
TOALLERO BARRA
ШТАНГА-ПОЛОТЕНЦЕДЕРЖАТЕЛЬ

cm L: 41,7 x H: 7,6 x D: 8,5
L: 16 3/7" x H: 3" x D: 3 1/3"

CROMO - CHROME
CHROM - CHROME
CROMO - ХРОМ GEM709CR
P 7.41

NICKEL LUCIDO - POLISHED NICKEL
POLIERNICKEL - NICKEL POLI
NIQUEL BRILLANTE - НИКЕЛЬ БЛЕСТЯЩИЙ GEM709NK
P 8.21

ORO 14K - 14K GOLD
14K GOLD - OR 14K
ORO DE 14K - 14K ЗОЛОТО GEM709-14K
P 8.78

ORO 24K - 24K GOLD
24K GOLD - OR 24K
ORO DE 24K - 24K ЗОЛОТО GEM709-GK
P 8.95

OTTONE ANTICO - ANTIQUE BRASS
MESSING ANTIK - LAITON ANTIQUE
LATÓN ENVEJECIDO - АНТИЧНАЯ ЛАТУНЬ GEM709-OTS
P 8.21



MENSOLA IN CRISTALLO
GLASS SHELF
GLASABLAGE
ÉTAGÈRE AVEC PETITE TABLETTE EN VERRE
ESTANTE CON CRISTAL
ПОЛКА СО СТЕКЛОМ

cm L: 60 x H: 10 x D: 18,5
L: 23 5/8" x H: 3 8/9" x D: 7 2/7"

CROMO - CHROME
CHROM - CHROME
CROMO - ХРОМ GEM710CR
P 8.53

NICKEL LUCIDO - POLISHED NICKEL
POLIERNICKEL - NICKEL POLI
NIQUEL BRILLANTE - НИКЕЛЬ БЛЕСТЯЩИЙ GEM710NK
P 9.42

ORO 14K - 14K GOLD
14K GOLD - OR 14K
ORO DE 14K - 14K ЗОЛОТО GEM710-14K
P 10.08

ORO 24K - 24K GOLD
24K GOLD - OR 24K
ORO DE 24K - 24K ЗОЛОТО GEM710-GK
P 10.27

OTTONE ANTICO - ANTIQUE BRASS
MESSING ANTIK - LAITON ANTIQUE
LATÓN ENVEJECIDO - АНТИЧНАЯ ЛАТУНЬ GEM710-OTS
P 9.42

GEMSTONE



APPENDIABITO
ROBE HOOK
KLEIDERHAKEN
PORTE-MANTEAU
COLGADOR
ВЕШАЛКА

cm L: 7,6 x H: 12,5 x D: 8,5
L: 3" x H: 4 8/9" x D: 3 1/3"

CROMO - CHROME
CHROM - CHROME
CROMO - ХРОМ GEM722CR
P 4.16

NICKEL LUCIDO - POLISHED NICKEL
POLIERNICKEL - NICKEL POLI
NIQUEL BRILLANTE - НИКЕЛЬ БЛЕСТЯЩИЙ GEM722NK
P 5.35

ORO 14K - 14K GOLD
14K GOLD - OR 14K
ORO DE 14K - 14K ЗОЛОТО GEM722-14K
P 5.72

ORO 24K - 24K GOLD
24K GOLD - OR 24K
ORO DE 24K - 24K ЗОЛОТО GEM722-GK
P 5.83

OTTONE ANTICO - ANTIQUE BRASS
MESSING ANTIK - LAITON ANTIQUE
LATÓN ENVEJECIDO - АНТИЧНАЯ ЛАТУНЬ GEM722-OTS
P 5.35



PORTA ROTOLO
TOILET ROLL HOLDER
TOILETTENPAPIERHALTER
PORTE-ROULEAU PAPIER HYGIÉNIQUE
PORTA PAPEL
БУМАГОДЕРЖАТЕЛЬ

cm L: 23 x H: 7,6 x D: 8,5
L: 9" x H: 3" x D: 3 1/3"

CROMO - CHROME
CHROM - CHROME
CROMO - ХРОМ GEM711CR
P 5.09

NICKEL LUCIDO - POLISHED NICKEL
POLIERNICKEL - NICKEL POLI
NIQUEL BRILLANTE - НИКЕЛЬ БЛЕСТЯЩИЙ GEM711NK
P 5.73

ORO 14K - 14K GOLD
14K GOLD - OR 14K
ORO DE 14K - 14K ЗОЛОТО GEM711-14K
P 6.13

ORO 24K - 24K GOLD
24K GOLD - OR 24K
ORO DE 24K - 24K ЗОЛОТО GEM711-GK
P 6.25

OTTONE ANTICO - ANTIQUE BRASS
MESSING ANTIK - LAITON ANTIQUE
LATÓN ENVEJECIDO - АНТИЧНАЯ ЛАТУНЬ GEM711-OTS
P 5.73



PORTA ROTOLO DI SCORTA
SPARE TOILET ROLL HOLDER
ERSATZ-TOILETTENPAPIERHALTER
PORTE-ROULEAU PAPIER HYGIÉNIQUE DE RESERVE
PORTA PAPEL DE RESERVA
ДЕРЖАТЕЛЬ ЗАПАСНОГО РУЛОНА

cm L: 7,6 x H: 25,4 x D: 10
L: 3" x H: 10" x D: 3 8/9"

CROMO - CHROME
CHROM - CHROME
CROMO - ХРОМ GEM711CR/PS
P 6.11

NICKEL LUCIDO - POLISHED NICKEL
POLIERNICKEL - NICKEL POLI
NIQUEL BRILLANTE - НИКЕЛЬ БЛЕСТЯЩИЙ GEM711NK/PS
P 6.65

ORO 14K - 14K GOLD
14K GOLD - OR 14K
ORO DE 14K - 14K ЗОЛОТО GEM711/PS-14K
P 7.11

ORO 24K - 24K GOLD
24K GOLD - OR 24K
ORO DE 24K - 24K ЗОЛОТО GEM711/PS-GK
P 7.25

OTTONE ANTICO - ANTIQUE BRASS
MESSING ANTIK - LAITON ANTIQUE
LATÓN ENVEJECIDO - АНТИЧНАЯ ЛАТУНЬ GEM711/PS-OTS
P 6.65



PORTASCOPINO
TOILET BRUSH HOLDER
TOILETTENBÜRSTENHALTER
PORTE BALAYETTE POUR TOILETTES
ESCOBILLERO
ЕРШ ПОДВЕСНОЙ

cm L: 11,5 x H: 40,5 x D: 17,3
L: 4 1/2" x H: 16" x D: 6 4/5"

CROMO - CHROME
CHROM - CHROME
CROMO - ХРОМ GEM720CR
P 8.57

NICKEL LUCIDO - POLISHED NICKEL
POLIERNICKEL - NICKEL POLI
NIQUEL BRILLANTE - НИКЕЛЬ БЛЕСТЯЩИЙ GEM720NK
P 9.45

ORO 14K - 14K GOLD
14K GOLD - OR 14K
ORO DE 14K - 14K ЗОЛОТО GEM720-14K
P 10.11

ORO 24K - 24K GOLD
24K GOLD - OR 24K
ORO DE 24K - 24K ЗОЛОТО GEM720-GK
P 10.30

OTTONE ANTICO - ANTIQUE BRASS
MESSING ANTIK - LAITON ANTIQUE
LATÓN ENVEJECIDO - АНТИЧНАЯ ЛАТУНЬ GEM720-OTS
P 9.45



JUBILEE

JUBILEE



ANELLO PORTA ASCIUGAMANO
TOWEL RING
HANDTUCHRING
ANNEAU PORTE-SERVIETTES
TOALLERO REDONDO
ПОЛОТЕНЦЕДЕРЖАТЕЛЬ КОЛЬЦЕВОЙ

cm L: 20 x H: 21,6 x D: 6,6
L: 7 7/8" x H: 8 1/2" x D: 2 3/5"

CROMO - CHROME
CHROM - CHROME
CROMO - XPOM

JB107CR
P 4.99

ORO CHIARO - LIGHT GOLD
HELLGOLD - OR CLAIR
ORO CLARO - СВЕТЛОЕ ЗОЛОТО

JB107OT
P 5.91

NICKEL LUCIDO - POLISHED NICKEL
POLIERNICKEL - NICKEL POLI
NIQUEL BRILLANTE - НИКЕЛЬ БЛЕСТЯЩИЙ

JB107NK
P 5.51



PORTA SPAZZOLINO CON BICCHIERE IN CERAMICA
TOOTHBRUSH HOLDER WITH CERAMIC CUP
ZAHNBÜRSTENHALTER MIT KERAMIKGLAS
PORTE-BROSSES À DENT AVEC VERRE EN CÉRAMIQUE
PORTA CEPILLOS CON VASO EN CERÁMICA
ДЕРЖАТЕЛЬ ДЛЯ ЗУБНЫХ ЩЕТОК С КЕРАМИЧЕСКИМ
СТАКАНОМ

cm L: 8 x H: 12 x D: 12
L: 3 1/7" x H: 4 5/7" x D: 4 5/7"

CROMO - CHROME
CHROM - CHROME
CROMO - XPOM

JB103CR
P 4.20

ORO CHIARO - LIGHT GOLD
HELLGOLD - OR CLAIR
ORO CLARO - СВЕТЛОЕ ЗОЛОТО

JB103OT
P 4.57

NICKEL LUCIDO - POLISHED NICKEL
POLIERNICKEL - NICKEL POLI
NIQUEL BRILLANTE - НИКЕЛЬ БЛЕСТЯЩИЙ

JB103NK
P 4.36



ASTA PORTA ASCIUGAMANO
TOWEL-RAIL
HANDTUCHHALTER
TRINGLE PORTE-SERVIETTES
TOALLERO BARRA
ШТАНГА-ПОЛОТЕНЦЕДЕРЖАТЕЛЬ

cm L: 33 x H: 5 x D: 7,7
L: 13" x H: 2" x D: 3"

CROMO - CHROME
CHROM - CHROME
CROMO - XPOM

JB109CR
P 6.98

ORO CHIARO - LIGHT GOLD
HELLGOLD - OR CLAIR
ORO CLARO - СВЕТЛОЕ ЗОЛОТО

JB109OT
P 7.88

NICKEL LUCIDO - POLISHED NICKEL
POLIERNICKEL - NICKEL POLI
NIQUEL BRILLANTE - НИКЕЛЬ БЛЕСТЯЩИЙ

JB109NK
P 7.35



PORTA SAPONE
SOAP DISH
SEIFENSCHALE
PORTE-SAVON
JABONERA
МЫЛЬНИЦА

cm L: 12 x H: 7 x D: 14,5
L: 4 5/7" x H: 2 3/4" x D: 5 5/7"

CROMO - CHROME
CHROM - CHROME
CROMO - XPOM

JB101CR
P 4.20

ORO CHIARO - LIGHT GOLD
HELLGOLD - OR CLAIR
ORO CLARO - СВЕТЛОЕ ЗОЛОТО

JB101OT
P 4.57

NICKEL LUCIDO - POLISHED NICKEL
POLIERNICKEL - NICKEL POLI
NIQUEL BRILLANTE - НИКЕЛЬ БЛЕСТЯЩИЙ

JB101NK
P 4.36



ASTA PORTA ASCIUGAMANO
TOWEL-RAIL
HANDTUCHHALTER
TRINGLE PORTE-SERVIETTES
TOALLERO BARRA
ШТАНГА-ПОЛОТЕНЦЕДЕРЖАТЕЛЬ

cm L: 60 x H: 5 x D: 7,7
L: 23 5/8" x H: 2" x D: 3"

CROMO - CHROME
CHROM - CHROME
CROMO - XPOM

JB108CR
P 7.25

ORO CHIARO - LIGHT GOLD
HELLGOLD - OR CLAIR
ORO CLARO - СВЕТЛОЕ ЗОЛОТО

JB108OT
P 8.56

NICKEL LUCIDO - POLISHED NICKEL
POLIERNICKEL - NICKEL POLI
NIQUEL BRILLANTE - НИКЕЛЬ БЛЕСТЯЩИЙ

JB108NK
P 7.77



DISPENSER PORTA SAPONE
WALL-MOUNTED SOAP DISPENSER
SEIFENSPENDER ZUR WANDMONTAGE
DISTRIBUTEUR DE SAVON MURAL
DISPENSADOR DE JABÓN
ДОЗАТОР ЖИДКОГО МЫЛА

cm L: 8 x H: 17,3 x D: 12,8
L: 3 1/7" x H: 6 4/5" x D: 5"

CROMO - CHROME
CHROM - CHROME
CROMO - XPOM

JB130CR
P 5.65

ORO CHIARO - LIGHT GOLD
HELLGOLD - OR CLAIR
ORO CLARO - СВЕТЛОЕ ЗОЛОТО

JB130OT
P 6.10

NICKEL LUCIDO - POLISHED NICKEL
POLIERNICKEL - NICKEL POLI
NIQUEL BRILLANTE - НИКЕЛЬ БЛЕСТЯЩИЙ

JB130NK
P 6.10



MENSOLA IN CRISTALLO
GLASS SHELF
GLASABLAGE
ÉTAGÈRE AVEC PETITE TABLETTE EN VERRE
ESTANTE CON CRISTAL
ПОЛКА СО СТЕКЛОМ

cm L: 61 x H: 5 x D: 15,5
L: 24" x H: 2" x D: 6 1/9"

CROMO - CHROME
CHROM - CHROME
CROMO - XPOM

JB110CR
P 8.40

ORO CHIARO - LIGHT GOLD
HELLGOLD - OR CLAIR
ORO CLARO - СВЕТЛОЕ ЗОЛОТО

JB110OT
P 9.19

NICKEL LUCIDO - POLISHED NICKEL
POLIERNICKEL - NICKEL POLI
NIQUEL BRILLANTE - НИКЕЛЬ БЛЕСТЯЩИЙ

JB110NK
P 8.82



APPENDIABITO
ROBE HOOK
KLEIDERHAKEN
PORTE-MANTEAU
COLGADOR
ВЕШАЛКА

cm L: 7,3 x H: 9 x D: 7,5
L: 2 7/8" x H: 3 5/9" x D: 3"

CROMO - CHROME
CHROM - CHROME
CROMO - XPOM

JB113CR
P 3.83

ORO CHIARO - LIGHT GOLD
HELLGOLD - OR CLAIR
ORO CLARO - СВЕТЛОЕ ЗОЛОТО

JB113OT
P 4.20

NICKEL LUCIDO - POLISHED NICKEL
POLIERNICKEL - NICKEL POLI
NIQUEL BRILLANTE - НИКЕЛЬ БЛЕСТЯЩИЙ

JB113NK
P 4.20



PORTA ROTOLO
TOILET ROLL HOLDER
TOILETTENPAPIERHALTER
PORTE-ROULEAU PAPIER HYGIÉNIQUE
PORTA PAPEL
БУМАГОДЕРЖАТЕЛЬ

cm L: 20 x H: 5 x D: 6,5
L: 7 7/8" x H: 2" x D: 2 5/9"

CROMO - CHROME
CHROM - CHROME
CROMO - XPOM

JB111CR
P 4.10

ORO CHIARO - LIGHT GOLD
HELLGOLD - OR CLAIR
ORO CLARO - СВЕТЛОЕ ЗОЛОТО

JB111OT
P 4.73

NICKEL LUCIDO - POLISHED NICKEL
POLIERNICKEL - NICKEL POLI
NIQUEL BRILLANTE - НИКЕЛЬ БЛЕСТЯЩИЙ

JB111NK
P 4.36



PORTA ROTOLO DI SCORTA
SPARE TOILET ROLL HOLDER
ERSATZ-TOILETTENPAPIERHALTER
PORTE-ROULEAU PAPIER HYGIÉNIQUE DE RESERVE
PORTA PAPEL DE RESERVA
ДЕРЖАТЕЛЬ ЗАПАСНОГО РУЛОНА

cm L: 8 x H: 20 x D: 11,6
L: 3 1/7" x H: 7 7/8" x D: 4 4/7"

CROMO - CHROME
CHROM - CHROME
CROMO - XPOM

JB111CR/PS
P 5.54

ORO CHIARO - LIGHT GOLD
HELLGOLD - OR CLAIR
ORO CLARO - СВЕТЛОЕ ЗОЛОТО

JB111OT/PS
P 6.30

NICKEL LUCIDO - POLISHED NICKEL
POLIERNICKEL - NICKEL POLI
NIQUEL BRILLANTE - НИКЕЛЬ БЛЕСТЯЩИЙ

JB111NK/PS
P 5.78



PORTASCOPINO
TOILET BRUSH HOLDER
TOILETTENBÜRSTENHALTER
PORTE BALAYETTE POUR TOILETTES
ESCOBILLERO
ЕРШ ПОДВЕСНОЙ

cm L: 12 x H: 40 x D: 16,2
L: 4 5/7" x H: 15 3/4" x D: 6 3/8"

CROMO - CHROME
CHROM - CHROME
CROMO - XPOM

JB120CR
P 9.08

ORO CHIARO - LIGHT GOLD
HELLGOLD - OR CLAIR
ORO CLARO - СВЕТЛОЕ ЗОЛОТО

JB120OT
P 10.24

NICKEL LUCIDO - POLISHED NICKEL
POLIERNICKEL - NICKEL POLI
NIQUEL BRILLANTE - НИКЕЛЬ БЛЕСТЯЩИЙ

JB120NK
P 9.61



MAYFAIR

MAYFAIR



PORTA SPAZZOLINO CON BICCHIERE IN CRISTALLO
GLASS CUP TOOTHBRUSH HOLDER
ZAHNBÜRSTENHALTER AUS KRISTALLGLAS
PORTE-BROSSES À DENT AVEC VERRE DE CRISTAL
VASO PORTA CEPILLOS EN CRISTAL
СТЕКЛЯННЫЙ СТАКАН ДЛЯ ЗУБНЫХ ЩЁТОК

cm L: 7,3 x H: 19,5 x D: 10,7
L: 2 7/8" x H: 7 2/3" x D: 4 2/9"

CROMO - CHROME
CHROM - CHROME
CROMO - XPOM

DD113CR
P 3.01

ORO CHIARO - LIGHT GOLD
HELLGOLD - OR CLAIR
ORO CLARO - СВЕТЛОЕ ЗОЛОТО

DD113IN
P 3.29

NICKEL LUCIDO - POLISHED NICKEL
POLIERNICKEL - NICKEL POLI
NIQUEL BRILLANTE - НИКЕЛЬ БЛЕСТЯЩИЙ

DD113NKS
P 3.29



PORTA SAPONE
SOAP DISH
SEIFENSCHALE
PORTE-SAVON
JABONERA
МЫЛЬНИЦА

cm L: 13,6 x H: 10,5 x D: 12,6
L: 5 3/8" x H: 4 1/8" x D: 5"

CROMO - CHROME
CHROM - CHROME
CROMO - XPOM

DD114CR
P 4.94

ORO CHIARO - LIGHT GOLD
HELLGOLD - OR CLAIR
ORO CLARO - СВЕТЛОЕ ЗОЛОТО

DD114IN
P 5.29

NICKEL LUCIDO - POLISHED NICKEL
POLIERNICKEL - NICKEL POLI
NIQUEL BRILLANTE - НИКЕЛЬ БЛЕСТЯЩИЙ

DD114NKS
P 5.29



DISPENSER PORTA SAPONE
WALL-MOUNTED SOAP DISPENSER
SEIFENSPENDER ZUR WANDMONTAGE
DISTRIBUTEUR DE SAVON MURAL
DISPENSADOR DE JABON
ДОЗАТОР ЖИДКОГО МЫЛА

cm L: 7,4 x H: 16,8 x D: 11,5
L: 3" x H: 6 3/5" x D: 4 1/2"

CROMO - CHROME
CHROM - CHROME
CROMO - XPOM

DD130CR
P 5.07

ORO CHIARO - LIGHT GOLD
HELLGOLD - OR CLAIR
ORO CLARO - СВЕТЛОЕ ЗОЛОТО

DD130IN
P 5.74

NICKEL LUCIDO - POLISHED NICKEL
POLIERNICKEL - NICKEL POLI
NIQUEL BRILLANTE - НИКЕЛЬ БЛЕСТЯЩИЙ

DD130NK
P 5.74



ASTA PORTA ASCIUGAMANO
TOWEL-RAIL
HANDTUCHHALTER
TRINGLE PORTE-SERVIETTES
TOALLERO BARRA
ШТАНГА-ПОЛОТЕНЦЕДЕРЖАТЕЛЬ

cm L: 28 x H: 8,2 x D: 8,2
L: 11" x H: 3 2/9" x D: 3 2/9"

CROMO - CHROME
CHROM - CHROME
CROMO - XPOM

DD104CR
P 3.27

ORO CHIARO - LIGHT GOLD
HELLGOLD - OR CLAIR
ORO CLARO - СВЕТЛОЕ ЗОЛОТО

DD104IN
P 3.49

NICKEL LUCIDO - POLISHED NICKEL
POLIERNICKEL - NICKEL POLI
NIQUEL BRILLANTE - НИКЕЛЬ БЛЕСТЯЩИЙ

DD104NK
P 3.49



ASTA PORTA ASCIUGAMANO
TOWEL-RAIL
HANDTUCHHALTER
TRINGLE PORTE-SERVIETTES
TOALLERO BARRA
ШТАНГА-ПОЛОТЕНЦЕДЕРЖАТЕЛЬ

cm L: 48 x H: 8,2 x D: 8,2
L: 18 8/9" x H: 3 2/9" x D: 3 2/9"

CROMO - CHROME
CHROM - CHROME
CROMO - XPOM

DD102CR
P 3.84

ORO CHIARO - LIGHT GOLD
HELLGOLD - OR CLAIR
ORO CLARO - СВЕТЛОЕ ЗОЛОТО

DD102IN
P 3.94

NICKEL LUCIDO - POLISHED NICKEL
POLIERNICKEL - NICKEL POLI
NIQUEL BRILLANTE - НИКЕЛЬ БЛЕСТЯЩИЙ

DD102NK
P 3.94



ASTA PORTA ASCIUGAMANO
TOWEL-RAIL
HANDTUCHHALTER
TRINGLE PORTE-SERVIETTES
TOALLERO BARRA
ШТАНГА-ПОЛОТЕНЦЕДЕРЖАТЕЛЬ

cm L: 58 x H: 8,2 x D: 8,2
L: 22 5/6" x H: 3 2/9" x D: 3 2/9"

CROMO - CHROME
CHROM - CHROME
CROMO - XPOM

DD101CR
P 3.80

ORO CHIARO - LIGHT GOLD
HELLGOLD - OR CLAIR
ORO CLARO - СВЕТЛОЕ ЗОЛОТО

DD101IN
P 4.02

NICKEL LUCIDO - POLISHED NICKEL
POLIERNICKEL - NICKEL POLI
NIQUEL BRILLANTE - НИКЕЛЬ БЛЕСТЯЩИЙ

DD101NKS
P 4.02



ASTA PORTA ASCIUGAMANI DOPPIO
DOUBLE TOWEL-RAIL
DOPPELTER HANDTUCHHALTER
PORTE-SERVIETTES DOUBLE
TOALLERO DOBLE
ПОЛОТЕНЦЕДЕРЖАТЕЛЬ ДВОЙНОЙ

cm L: 55,5 x H: 8,2 x D: 13
L: 21 6/7" x H: 3 2/9" x D: 5 1/8"

CROMO - CHROME
CHROM - CHROME
CROMO - XPOM

DD100CR
P 7.23

ORO CHIARO - LIGHT GOLD
HELLGOLD - OR CLAIR
ORO CLARO - СВЕТЛОЕ ЗОЛОТО

DD100IN
P 7.63

NICKEL LUCIDO - POLISHED NICKEL
POLIERNICKEL - NICKEL POLI
NIQUEL BRILLANTE - НИКЕЛЬ БЛЕСТЯЩИЙ

DD100NK
P 7.63



PORTA ASCIUGAMANO CON RIPIANO IN VETRO
TOWEL-RAIL WITH GLASS SHELF
HANDTUCHHALTER MIT GLASABLAGE
PORTE-SERVIETTES AVEC TABLETTE
TOALLERO CON ESTANTE
ПОЛОТЕНЦЕДЕРЖАТЕЛЬ С ПОЛКОЙ

cm L: 55 x H: 10 x D: 11,5
L: 21 2/3" x H: 3 8/9" x D: 4 1/2"

CROMO - CHROME
CHROM - CHROME
CROMO - XPOM DD105CR
P 6.97

ORO CHIARO - LIGHT GOLD
HELLGOLD - OR CLAIR
ORO CLARO - СВЕТЛОЕ ЗОЛОТО DD105IN
P 7.44

NICKEL LUCIDO - POLISHED NICKEL
POLIERNICKEL - NICKEL POLI
NIQUEL BRILLANTE - НИКЕЛЬ БЛЕСТЯЩИЙ DD105NK
P 7.44



MENSOLA IN CRISTALLO
GLASS SHELF
GLASABLAGE
ÉTAGÈRE AVEC PETITE TABLETTE EN VERRE
ESTANTE CON CRISTAL
ПОЛКА СО СТЕКЛОМ

cm L: 55 x H: 10 x D: 11,5
L: 21 2/3" x H: 3 8/9" x D: 4 1/2"

CROMO - CHROME
CHROM - CHROME
CROMO - XPOM DD106CR
P 5.59

ORO CHIARO - LIGHT GOLD
HELLGOLD - OR CLAIR
ORO CLARO - СВЕТЛОЕ ЗОЛОТО DD106IN
P 6.26

NICKEL LUCIDO - POLISHED NICKEL
POLIERNICKEL - NICKEL POLI
NIQUEL BRILLANTE - НИКЕЛЬ БЛЕСТЯЩИЙ DD106NKS
P 6.26



MENSOLA IN CRISTALLO
GLASS SHELF
GLASABLAGE
ÉTAGÈRE AVEC PETITE TABLETTE EN VERRE
ESTANTE CON CRISTAL
ПОЛКА СО СТЕКЛОМ

cm L: 55 x H: 10 x D: 14,2
L: 21 2/3" x H: 3 8/9" x D: 5 3/5"

CROMO - CHROME
CHROM - CHROME
CROMO - XPOM DD118CR
P 3.86

ORO CHIARO - LIGHT GOLD
HELLGOLD - OR CLAIR
ORO CLARO - СВЕТЛОЕ ЗОЛОТО DD118IN
P 4.14

NICKEL LUCIDO - POLISHED NICKEL
POLIERNICKEL - NICKEL POLI
NIQUEL BRILLANTE - НИКЕЛЬ БЛЕСТЯЩИЙ DD118NKS
P 4.14



APPENDIABITO A VENTAGLIO
FAN-SHAPED ROBE HOOK
KLEIDERHAKEN FÄCHER
PORTE-MANTEAU ÉVENTAIL
COLGADOR ABANILLO
ВЕШАЛКА «ВЕЕР»

cm L: 7,3 x H: 10 x D: 6
L: 2 7/8" x H: 3 8/9" x D: 2 3/8"

CROMO - CHROME
CHROM - CHROME
CROMO - XPOM DD111CR
P 2.59

ORO CHIARO - LIGHT GOLD
HELLGOLD - OR CLAIR
ORO CLARO - СВЕТЛОЕ ЗОЛОТО DD111IN
P 2.87

NICKEL LUCIDO - POLISHED NICKEL
POLIERNICKEL - NICKEL POLI
NIQUEL BRILLANTE - НИКЕЛЬ БЛЕСТЯЩИЙ DD111NKS
P 2.87



APPENDIABITO DOPPIO
DOUBLE ROBE HOOK
DOPPELTER KLEIDERHAKEN
PORTE-MANTEAU DOUBLE
COLGADOR DOBLE
ВЕШАЛКА ДВОЙНАЯ

cm L: 3,9 x H: 16 x D: 8,9
L: 1 5/9" x H: 6 2/7" x D: 3 1/2"

CROMO - CHROME
CHROM - CHROME
CROMO - XPOM DD112CR
P 2.67

ORO CHIARO - LIGHT GOLD
HELLGOLD - OR CLAIR
ORO CLARO - СВЕТЛОЕ ЗОЛОТО DD112IN
P 2.81

NICKEL LUCIDO - POLISHED NICKEL
POLIERNICKEL - NICKEL POLI
NIQUEL BRILLANTE - НИКЕЛЬ БЛЕСТЯЩИЙ DD112NKS
P 2.81



PORTA ROTOLO
TOILET ROLL HOLDER
TOILETTPAPIERHALTER
PORTE-ROULEAU PAPIER HYGIÉNIQUE
PORTA PAPEL
БУМАГОДЕРЖАТЕЛЬ

cm L: 24 x H: 8,2 x D: 9,3
L: 9 4/9" x H: 3 2/9" x D: 3 2/3"

CROMO - CHROME
CHROM - CHROME
CROMO - XPOM DD108CR/L
P 2.81

ORO CHIARO - LIGHT GOLD
HELLGOLD - OR CLAIR
ORO CLARO - СВЕТЛОЕ ЗОЛОТО DD108IN/L
P 2.97

NICKEL LUCIDO - POLISHED NICKEL
POLIERNICKEL - NICKEL POLI
NIQUEL BRILLANTE - НИКЕЛЬ БЛЕСТЯЩИЙ DD108NK/L
P 2.97



PORTA ROTOLO DI SCORTA
SPARE TOILET ROLL HOLDER
ERSATZ-TOILETTPAPIERHALTER
PORTE-ROULEAU PAPIER HYGIÉNIQUE DE RESERVE
PORTA PAPEL DE RÉSERVA
ДЕРЖАТЕЛЬ ЗАПАСНОГО РУЛОНА

cm L: 6 x H: 26,3 x D: 10
L: 2 3/8" x H: 10 3/8" x D: 3 8/9"

CROMO - CHROME
CHROM - CHROME
CROMO - XPOM DD108CR/PS
P 2.86

ORO CHIARO - LIGHT GOLD
HELLGOLD - OR CLAIR
ORO CLARO - СВЕТЛОЕ ЗОЛОТО DD108IN/PS
P 3.36

NICKEL LUCIDO - POLISHED NICKEL
POLIERNICKEL - NICKEL POLI
NIQUEL BRILLANTE - НИКЕЛЬ БЛЕСТЯЩИЙ DD108NK/PS
P 3.36

NEW YORK

NEW YORK



PORTA SPAZZOLINO CON BICCHIERE IN CERAMICA
TOOTHBRUSH HOLDER WITH CERAMIC CUP
ZAHNBÜRSTENHALTER MIT KERAMIKGLAS
PORTE-BROSSES À DENT AVEC VERRE EN CÉRAMIQUE
PORTA CEPILLOS CON VASO EN CERÁMICA
ДЕРЖАТЕЛЬ ДЛЯ ЗУБНЫХ ЩЕТОК С КЕРАМИЧЕСКИМ
СТАКАНОМ

cm L: 7,1 x H: 15 x D: 10
L: 2 4/5" x H: 5 8/9" x D: 3 8/9"

CROMO - CHROME
CHROM - CHROME
CROMO - XPOM NY103CR
P 2.49

ORO CHIARO - LIGHT GOLD
HELLGOLD - OR CLAIR
ORO CLARO - СВЕТЛОЕ ЗОЛОТО NY103OT
P 2.89

NICKEL LUCIDO - POLISHED NICKEL
POLIERNICKEL - NICKEL POLI
NIQUEL BRILLANTE - НИКЕЛЬ БЛЕСТЯЩИЙ NY103NKS
P 2.89



ANELLO PORTA ASCIUGAMANO
TOWEL RING
HANDTUCHRING
ANNEAU PORTE-SERVIETTES
TOALLERO REDONDO
ПОЛОТЕНЦЕДЕРЖАТЕЛЬ КОЛЬЦЕВОЙ

cm L: 21 x H: 22,6 x D: 8
L: 8 1/4" x H: 8 8/9" x D: 3 1/7"

CROMO - CHROME
CHROM - CHROME
CROMO - XPOM NY107CR
P 3.22

ORO CHIARO - LIGHT GOLD
HELLGOLD - OR CLAIR
ORO CLARO - СВЕТЛОЕ ЗОЛОТО NY107OT
P 3.50

NICKEL LUCIDO - POLISHED NICKEL
POLIERNICKEL - NICKEL POLI
NIQUEL BRILLANTE - НИКЕЛЬ БЛЕСТЯЩИЙ NY107NKS
P 3.50



ASTA PORTA ASCIUGAMANO
TOWEL-RAIL
HANDTUCHHALTER
TRINGLE PORTE-SERVIETTES
TOALLERO BARRA
ШТАНГА-ПОЛОТЕНЦЕДЕРЖАТЕЛЬ

cm L: 38,5 x H: 5,4 x D: 8
L: 15 1/6" x H: 2 1/8" x D: 3 1/7"

CROMO - CHROME
CHROM - CHROME
CROMO - XPOM NY109CR
P 3.22

ORO CHIARO - LIGHT GOLD
HELLGOLD - OR CLAIR
ORO CLARO - СВЕТЛОЕ ЗОЛОТО NY109OT
P 3.50

NICKEL LUCIDO - POLISHED NICKEL
POLIERNICKEL - NICKEL POLI
NIQUEL BRILLANTE - НИКЕЛЬ БЛЕСТЯЩИЙ NY109NK
P 3.50



PORTA SAPONE
SOAP DISH
SEIFENSCHALE
PORTE-SAVON
JABONERA
МЫЛЬНИЦА

cm L: 11,8 x H: 10,8 x D: 12,5
L: 4 5/8" x H: 4 1/4" x D: 4 8/9"

CROMO - CHROME
CHROM - CHROME
CROMO - XPOM NY101CR
P 2.49

ORO CHIARO - LIGHT GOLD
HELLGOLD - OR CLAIR
ORO CLARO - СВЕТЛОЕ ЗОЛОТО NY101OT
P 2.89

NICKEL LUCIDO - POLISHED NICKEL
POLIERNICKEL - NICKEL POLI
NIQUEL BRILLANTE - НИКЕЛЬ БЛЕСТЯЩИЙ NY101NKS
P 2.89



ASTA PORTA ASCIUGAMANO
TOWEL-RAIL
HANDTUCHHALTER
TRINGLE PORTE-SERVIETTES
TOALLERO BARRA
ШТАНГА-ПОЛОТЕНЦЕДЕРЖАТЕЛЬ

cm L: 58,5 x H: 5,4 x D: 8
L: 23" x H: 2 1/8" x D: 3 1/7"

CROMO - CHROME
CHROM - CHROME
CROMO - XPOM NY108CR
P 3.41

ORO CHIARO - LIGHT GOLD
HELLGOLD - OR CLAIR
ORO CLARO - СВЕТЛОЕ ЗОЛОТО NY108OT
P 3.79

NICKEL LUCIDO - POLISHED NICKEL
POLIERNICKEL - NICKEL POLI
NIQUEL BRILLANTE - НИКЕЛЬ БЛЕСТЯЩИЙ NY108NKS
P 3.79



DISPENSER PORTA SAPONE
WALL-MOUNTED SOAP DISPENSER
SEIFENSPENDER ZUR WANDMONTAGE
DISTRIBUTEUR DE SAVON MURAL
DISPENSADOR DE JABÓN
ДОЗАТОР ЖИДКОГО МЫЛА

cm L: 7,6 x H: 17,2 x D: 11,8
L: 3" x H: 6 7/9" x D: 4 2/3"

CROMO - CHROME
CHROM - CHROME
CROMO - XPOM NY130CR
P 3.35

ORO CHIARO - LIGHT GOLD
HELLGOLD - OR CLAIR
ORO CLARO - СВЕТЛОЕ ЗОЛОТО NY130OT
P 3.77

NICKEL LUCIDO - POLISHED NICKEL
POLIERNICKEL - NICKEL POLI
NIQUEL BRILLANTE - НИКЕЛЬ БЛЕСТЯЩИЙ NY130NK
P 3.77



MENSOLA IN CRISTALLO
GLASS SHELF
GLASABLAGE
ÉTAGÈRE AVEC PETITE TABLETTE EN VERRE
ESTANTE CON CRISTAL
ПОЛКА СО СТЕКЛОМ

cm L: 60 x H: 6 x D: 15
L: 23 5/8" x H: 2 3/8" x D: 5 8/9"

CROMO - CHROME
CHROM - CHROME
CROMO - XPOM NY110CR
P 4.56

ORO CHIARO - LIGHT GOLD
HELLGOLD - OR CLAIR
ORO CLARO - СВЕТЛОЕ ЗОЛОТО JB110OT
P 4.83

NICKEL LUCIDO - POLISHED NICKEL
POLIERNICKEL - NICKEL POLI
NIQUEL BRILLANTE - НИКЕЛЬ БЛЕСТЯЩИЙ NY110NKS
P 4.83



APPENDIABITO
ROBE HOOK
KLEIDERHAKEN
PORTE-MANTEAU
COLGADOR
ВЕШАЛКА

cm L: 5,4 x H: 5,4 x D: 8
L: 2 1/8" x H: 2 1/8" x D: 3 1/7"

CROMO - CHROME
CHROM - CHROME
CROMO - XPOM NY113CR
P 1.63

ORO CHIARO - LIGHT GOLD
HELLGOLD - OR CLAIR
ORO CLARO - СВЕТЛОЕ ЗОЛОТО NY113OT
P 1.76

NICKEL LUCIDO - POLISHED NICKEL
POLIERNICKEL - NICKEL POLI
NIQUEL BRILLANTE - НИКЕЛЬ БЛЕСТЯЩИЙ NY113NKS
P 1.76



PORTA ROTOLO
TOILET ROLL HOLDER
TOILETTENPAPIERHALTER
PORTE-ROULEAU PAPIER HYGIÉNIQUE
PORTA PAPEL
БУМАГОДЕРЖАТЕЛЬ

cm L: 21,5 x H: 5,4 x D: 8
L: 8 4/9" x H: 2 1/8" x D: 3 1/7"

CROMO - CHROME
CHROM - CHROME
CROMO - XPOM NY111CR
P 3.22

ORO CHIARO - LIGHT GOLD
HELLGOLD - OR CLAIR
ORO CLARO - СВЕТЛОЕ ЗОЛОТО NY111OT
P 3.52

NICKEL LUCIDO - POLISHED NICKEL
POLIERNICKEL - NICKEL POLI
NIQUEL BRILLANTE - НИКЕЛЬ БЛЕСТЯЩИЙ NY111NKS
P 3.52



PORTA ROTOLO DI SCORTA
SPARE TOILET ROLL HOLDER
ERSATZ-TOILETTENPAPIERHALTER
PORTE-ROULEAU PAPIER HYGIÉNIQUE DE RESERVE
PORTA PAPEL DE RÉSERVA
ДЕРЖАТЕЛЬ ЗАПАСНОГО РУЛОНА

cm L: 6,5 x H: 21,5 x D: 9,8
L: 2 5/9" x H: 8 4/9" x D: 3 6/7"

CROMO - CHROME
CHROM - CHROME
CROMO - XPOM NY111CR/PS
P 4.20

ORO CHIARO - LIGHT GOLD
HELLGOLD - OR CLAIR
ORO CLARO - СВЕТЛОЕ ЗОЛОТО NY111OT/PS
P 4.25

NICKEL LUCIDO - POLISHED NICKEL
POLIERNICKEL - NICKEL POLI
NIQUEL BRILLANTE - НИКЕЛЬ БЛЕСТЯЩИЙ NY111NK/PS
P 4.25



PORTASCOPINO
TOILET BRUSH HOLDER
TOILETTENBÜRSTENHALTER
PORTE BALAYETTE POUR TOILETTES
ESCOBILLERO
ЕРШ НАПОЛЬНЫЙ

cm L: 13 x H: 38,3 x D: 13
L: 5 1/8" x H: 15 1/9" x D: 5 1/8"

CROMO - CHROME
CHROM - CHROME
CROMO - XPOM NY120CR
P 4.09

ORO CHIARO - LIGHT GOLD
HELLGOLD - OR CLAIR
ORO CLARO - СВЕТЛОЕ ЗОЛОТО NY120OT
P 7.12

NICKEL LUCIDO - POLISHED NICKEL
POLIERNICKEL - NICKEL POLI
NIQUEL BRILLANTE - НИКЕЛЬ БЛЕСТЯЩИЙ NY120NK
P 7.12



OLD NAVY



PORTA SPAZZOLINO CON BICCHIERE IN CERAMICA
TOOTHBRUSH HOLDER WITH CERAMIC CUP
ZAHNBÜRSTENHALTER MIT KERAMIKGLAS
PORTE-BROSSES À DENT AVEC VERRE EN CÉRAMIQUE
PORTA CEPILLOS CON VASO EN CERÁMICA
ДЕРЖАТЕЛЬ ДЛЯ ЗУБНЫХ ЩЁТОК С КЕРАМИЧЕСКИМ
СТАКАНОМ

cm L: 7,6 x H: 8,7 x D: 11,5
L: 3" x H: 3 3/7" x D: 4 1/2"

CROMO - CHROME
CHROM - CHROME
CROMO - XPOM

MIL609CR
P 3.58

ORO CHIARO - LIGHT GOLD
HELLGOLD - OR CLAIR
ORO CLARO - СВЕТЛОЕ ЗОЛОТО

MIL609OT
P 4.13

NICKEL LUCIDO - POLISHED NICKEL
POLIERNICKEL - NICKEL POLI
NIQUEL BRILLANTE - НИКЕЛЬ БЛЕСТЯЩИЙ

MIL609NK
P 4.13



PORTA SAPONE
SOAP DISH
SEIFENSCHALE
PORTE-SAVON
JABONERA
МЫЛЬНИЦА

cm L: 11,8 x H: 9 x D: 12,5
L: 4 5/8" x H: 3 5/9" x D: 4 8/9"

CROMO - CHROME
CHROM - CHROME
CROMO - XPOM

MIL604CR
P 3.58

ORO CHIARO - LIGHT GOLD
HELLGOLD - OR CLAIR
ORO CLARO - СВЕТЛОЕ ЗОЛОТО

MIL604OT
P 4.13

NICKEL LUCIDO - POLISHED NICKEL
POLIERNICKEL - NICKEL POLI
NIQUEL BRILLANTE - НИКЕЛЬ БЛЕСТЯЩИЙ

MIL604NK
P 4.13



DISPENSER PORTA SAPONE
WALL-MOUNTED SOAP DISPENSER
SEIFENSPENDER ZUR WANDMONTAGE
DISTRIBUTEUR DE SAVON MURAL
DISPENSADOR DE JABÓN
ДОЗАТОР ЖИДКОГО МЫЛА

cm L: 7,6 x H: 17,2 x D: 12,4
L: 3" x H: 6 7/9" x D: 4 7/8"

CROMO - CHROME
CHROM - CHROME
CROMO - XPOM

MIL630CR
P 3.54

ORO CHIARO - LIGHT GOLD
HELLGOLD - OR CLAIR
ORO CLARO - СВЕТЛОЕ ЗОЛОТО

MIL630OT
P 4.00

NICKEL LUCIDO - POLISHED NICKEL
POLIERNICKEL - NICKEL POLI
NIQUEL BRILLANTE - НИКЕЛЬ БЛЕСТЯЩИЙ

MIL630NK
P 4.00

OLD NAVY



PORTA SPAZZOLINO
TOOTHBRUSH HOLDER
ZAHNBÜRSTENHALTER
PORTE-BROSSES À DENT
PORTACEPILLOS
ДЕРЖАТЕЛЬ ДЛЯ ЗУБНЫХ ЩЁТОК

cm L: 7,7 x H: 8,1 x D: 10,5
L: 3" x H: 3 1/5" x D: 4 1/8"

CROMO - CHROME
CHROM - CHROME
CROMO - XPOM

MIL599CR
P 3.84

ORO CHIARO - LIGHT GOLD
HELLGOLD - OR CLAIR
ORO CLARO - СВЕТЛОЕ ЗОЛОТО

MIL599OT
P 4.39

NICKEL LUCIDO - POLISHED NICKEL
POLIERNICKEL - NICKEL POLI
NIQUEL BRILLANTE - НИКЕЛЬ БЛЕСТЯЩИЙ

MIL599NKL
P 4.39



ANELLO PORTA ASCIUGAMANO
TOWEL RING
HANDTUCHRING
ANNEAU PORTE-SERVIETTES
TOALLERO REDONDO
ПОЛОТЕНЦЕДЕРЖАТЕЛЬ КОЛЬЦЕВОЙ

cm L: 16,5 x H: 19 x D: 7,8
L: 6 1/2" x H: 7 1/2" x D: 3 1/9"

CROMO - CHROME
CHROM - CHROME
CROMO - XPOM

MIL605CR
P 2.31

ORO CHIARO - LIGHT GOLD
HELLGOLD - OR CLAIR
ORO CLARO - СВЕТЛОЕ ЗОЛОТО

MIL605OT
P 3.10

NICKEL LUCIDO - POLISHED NICKEL
POLIERNICKEL - NICKEL POLI
NIQUEL BRILLANTE - НИКЕЛЬ БЛЕСТЯЩИЙ

MIL605NK
P 3.10



ASTA PORTA ASCIUGAMANO
TOWEL-RAIL
HANDTUCHHALTER
TRINGLE PORTE-SERVIETTES
TOALLERO BARRA
ШТАНГА-ПОЛОТЕНЦЕДЕРЖАТЕЛЬ

cm L: 55,5 x H: 5,9 x D: 7,8
L: 21 6/7" x H: 2 1/3" x D: 3 1/9"

CROMO - CHROME
CHROM - CHROME
CROMO - XPOM

MIL606CR
P 3.88

ORO CHIARO - LIGHT GOLD
HELLGOLD - OR CLAIR
ORO CLARO - СВЕТЛОЕ ЗОЛОТО

MIL606OT
P 4.92

NICKEL LUCIDO - POLISHED NICKEL
POLIERNICKEL - NICKEL POLI
NIQUEL BRILLANTE - НИКЕЛЬ БЛЕСТЯЩИЙ

MIL606NK
P 4.92



MENSOLA IN CRISTALLO
GLASS SHELF
GLASABLAGE
ÉTAGÈRE AVEC PETITE TABLETTE EN VERRE
ESTANTE CON CRISTAL
ПОЛКА СО СТЕКЛОМ

cm L: 53,8 x H: 6,1 x D: 15
L: 21 1/6" x H: 2 2/5" x D: 5 8/9"

CROMO - CHROME
CHROM - CHROME
CROMO - XPOM

MIL602CR
P 6.86

ORO CHIARO - LIGHT GOLD
HELLGOLD - OR CLAIR
ORO CLARO - СВЕТЛОЕ ЗОЛОТО

MIL602OT
P 8.78

NICKEL LUCIDO - POLISHED NICKEL
POLIERNICKEL - NICKEL POLI
NIQUEL BRILLANTE - НИКЕЛЬ БЛЕСТЯЩИЙ

MIL602NK
P 8.78



APPENDIABITO DOPPIO
DOUBLE ROBE HOOK
DOPPELTER KLEIDERHAKEN
PORTE-MANTEAU DOUBLE
COLGADOR DOBLE
ВЕШАЛКА ДВОЙНАЯ

cm L: 5,9 x H: 11,7 x D: 8,2
L: 2 1/3" x H: 4 3/5" x D: 3 2/9"

CROMO - CHROME
CHROM - CHROME
CROMO - XPOM

MIL612CR
P 1.55

ORO CHIARO - LIGHT GOLD
HELLGOLD - OR CLAIR
ORO CLARO - СВЕТЛОЕ ЗОЛОТО

MIL612OT
P 1.87

NICKEL LUCIDO - POLISHED NICKEL
POLIERNICKEL - NICKEL POLI
NIQUEL BRILLANTE - НИКЕЛЬ БЛЕСТЯЩИЙ

MIL612NK
P 1.87



PORTA ROTOLO
TOILET ROLL HOLDER
TOILETTENPAPIERHALTER
PORTE-ROULEAU PAPIER HYGIÉNIQUE
PORTA PAPEL
БУМАГОДЕРЖАТЕЛЬ

cm L: 17,7 x H: 10,2 x D: 7,8
L: 7" x H: 4" x D: 3 1/9"

CROMO - CHROME
CHROM - CHROME
CROMO - XPOM

MIL610CR
P 3.23

ORO CHIARO - LIGHT GOLD
HELLGOLD - OR CLAIR
ORO CLARO - СВЕТЛОЕ ЗОЛОТО

MIL610OT
P 3.63

NICKEL LUCIDO - POLISHED NICKEL
POLIERNICKEL - NICKEL POLI
NIQUEL BRILLANTE - НИКЕЛЬ БЛЕСТЯЩИЙ

MIL610NK
P 3.63



PORTA ROTOLO DI SCORTA
SPARE TOILET ROLL HOLDER
ERSATZ-TOILETTENPAPIERHALTER
PORTE-ROULEAU PAPIER HYGIÉNIQUE DE RESERVE
PORTA PAPEL DE RESERVA
ДЕРЖАТЕЛЬ ЗАПАСНОГО РУЛОНА

cm L: 6 x H: 21,8 x D: 9,6
L: 2 3/8" x H: 8 4/7" x D: 3 7/9"

CROMO - CHROME
CHROM - CHROME
CROMO - XPOM

MIL610CR/PS
P 3.57

ORO CHIARO - LIGHT GOLD
HELLGOLD - OR CLAIR
ORO CLARO - СВЕТЛОЕ ЗОЛОТО

MIL610OT/PS
P 4.20

NICKEL LUCIDO - POLISHED NICKEL
POLIERNICKEL - NICKEL POLI
NIQUEL BRILLANTE - НИКЕЛЬ БЛЕСТЯЩИЙ

MIL610NK/PS
P 4.20



SINGLE

SINGLE



PORTA ASCIUGAMANO FREESTANDING
 FREESTANDING TOWEL-RAIL
 STEHENDER HANDTUCHHALTER
 GRAND PORTE-SERVIETTES INDÉPENDANT
 TOALLERO DE APOYO
 ПОЛОТЕНЦЕДЕРЖАТЕЛЬ ТРОЙНОЙ НАПОЛЬНЫЙ

cm L: 65 x H: 85 x D: 33
 L: 25 3/5" x H: 33 4/9" x D: 13"

CROMO - CHROME
 CHROM - CHROME
 CROMO - XPOM
DEIMPERIALCR
 P 18.95

ORO CHIARO - LIGHT GOLD
 HELLGOLD - OR CLAIR
 ORO CLARO - СВЕТЛОЕ ЗОЛОТО
DEIMPERIAL
 P 21.57

NICKEL LUCIDO - POLISHED NICKEL
 POLIERNICKEL - NICKEL POLI
 NIQUEL BRILLANTE - НИКЕЛЬ БЛЕСТЯЩИЙ
DEIMPERIALNKL
 P 21.57



PORTA ASCIUGAMANO SU PIEDISTALLO
 TOWEL HOLDER STAND
 HANDTUCH-STÄNDER
 PORTE-SERVIETTES SUR PIED
 TOALLERO CON PEDESTAL
 ПОЛОТЕНЦЕДЕРЖАТЕЛЬ НА ПОДСТАВКЕ

cm L: 50,2 x H: 111,5 x D: 26
 L: 19 3/4" x H: 43 8/9" x D: 10 1/4"

CROMO - CHROME
 CHROM - CHROME
 CROMO - XPOM
SL13CR
 P 10.66

ORO CHIARO - LIGHT GOLD
 HELLGOLD - OR CLAIR
 ORO CLARO - СВЕТЛОЕ ЗОЛОТО
SL13OT
 P 12.76

NICKEL LUCIDO - POLISHED NICKEL
 POLIERNICKEL - NICKEL POLI
 NIQUEL BRILLANTE - НИКЕЛЬ БЛЕСТЯЩИЙ
SL13NKS
 P 12.76



PORTA ROTOLO E PORTASCOPINO SU PIEDISTALLO
 FREESTANDING TOILET ROLL AND TOILET BRUSH HOLDER
 TOILETTEN BUERSTEN UN TOILETTEN PAPIERHALTER
 ZUM AUFSTELLEN
 PORTEBALAYETTE ET PORTE PAPIER SUR PIED
 PORTA PAPEL Y ESCOBILLERO CON PEDESTAL
 БУМАГОДЕРЖАТЕЛЬ И ДЕРЖАТЕЛЬ ЩЁТКИ НА ПОДСТАВКЕ

cm L: 32 x H: 71 x D: 26
 L: 12 3/5" x H: 28" x D: 10 1/4"

CROMO - CHROME
 CHROM - CHROME
 CROMO - XPOM
SL12CR
 P 8.94

ORO CHIARO - LIGHT GOLD
 HELLGOLD - OR CLAIR
 ORO CLARO - СВЕТЛОЕ ЗОЛОТО
SL12OT
 P 10.21

NICKEL LUCIDO - POLISHED NICKEL
 POLIERNICKEL - NICKEL POLI
 NIQUEL BRILLANTE - НИКЕЛЬ БЛЕСТЯЩИЙ
SL12NKS
 P 10.21



PORTA OGGETTI CON SPECCHIO SU PIEDISTALLO
 FREESTANDING MIRROR WITH STORAGE TRAY
 OBJECTABLAGE MIT SPIEGEL AUF STANDER
 PORTE-OBJECTS AVEC MIRROR AU SOL
 PORTA OBJETOS Y ESPEJO CON PEDESTAL
 ПОЛОЧКА ТУАЛЕТНАЯ С ЗЕРКАЛОМ НА ПОДСТАВКЕ

cm L: 38,4 x H: 166,5 x D: 31,3
 L: 15 1/8" x H: 65 5/9" x D: 12 1/3"

CROMO - CHROME
 CHROM - CHROME
 CROMO - XPOM
SL10CR
 P 19.69

ORO CHIARO - LIGHT GOLD
 HELLGOLD - OR CLAIR
 ORO CLARO - СВЕТЛОЕ ЗОЛОТО
SL10OT
 P 22.46

NICKEL LUCIDO - POLISHED NICKEL
 POLIERNICKEL - NICKEL POLI
 NIQUEL BRILLANTE - НИКЕЛЬ БЛЕСТЯЩИЙ
SL10NKS
 P 22.46



PORTA ASCIUGAMANO CON PORTA ABITI E PORTA OGGETTI IN CERAMICA SU PIEDISTALLO
 FREESTANDING CLOTHES HANGER WITH TOWEL RAIL AND CERAMIC STORAGE TRAY
 HANDTUCHHALTER MIT KLEIDERHAKEN UND OBJEKTABLAGE AUS KERAMIK AUF STANDER
 PORTE-SERVIETTES AU SOL AVEC PORTE-MANTEAU E LE PORTE OBJECTS EN CERAMIQUE
 TOALLERO, COLGADOR Y PORTA OBJETOS EN CERAMICA CON PEDESTAL
 ПОЛОТЕНЦЕДЕРЖАТЕЛЬ С ВЕШАЛКОЙ ДЛЯ ОДЕЖДЫ И ТУАЛЕТНОЙ ПОЛОЧКОЙ ИЗ КЕРАМИКИ НА ПОДСТАВКЕ

cm L: 60 x H: 162,5 x D: 33,1
 L: 23 5/8" x H: 64" x D: 13"

CROMO - CHROME
 CHROM - CHROME
 CROMO - XPOM
SL11CR
 P 24.00

ORO CHIARO - LIGHT GOLD
 HELLGOLD - OR CLAIR
 ORO CLARO - СВЕТЛОЕ ЗОЛОТО
SL11OT
 P 28.08

NICKEL LUCIDO - POLISHED NICKEL
 POLIERNICKEL - NICKEL POLI
 NIQUEL BRILLANTE - НИКЕЛЬ БЛЕСТЯЩИЙ
SL11NKS
 P 28.08

TIME



PORTA SPAZZOLINO CON BICCHIERE IN CERAMICA
TOOTHBRUSH HOLDER WITH CERAMIC CUP
ZAHNBÜRSTENHALTER MIT KERAMIKGLAS
PORTE-BROSSES À DENT AVEC VERRE EN CÉRAMIQUE
PORTA CEPILLOS CON VASO EN CERÁMICA
ДЕРЖАТЕЛЬ ДЛЯ ЗУБНЫХ ЩЕТОК С КЕРАМИЧЕСКИМ
СТАКАНОМ

cm L: 7,5 x H: 11 x D: 15
L: 3" x H: 4 1/3" x D: 5 8/9"

CROMO - CHROME
CHROM - CHROME
CROMO - ХРОМ TM303CR
P 4.86

ORO CHIARO - LIGHT GOLD
HELLGOLD - OR CLAIR
ORO CLARO - СВЕТЛОЕ ЗОЛОТО TM303OT
P 5.50

NICKEL SATINATO - SATIN NICKEL
SATINNICKEL - NICKEL SATINÉ
NIQUEL SATINADO - НИКЕЛЬ САТИНИРОВАННЫЙ TM303NKSA
P 5.50

NICKEL LUCIDO - POLISHED NICKEL
POLIERNICKEL - NICKEL POLI
NIQUEL BRILLANTE - НИКЕЛЬ БЛЕСТЯЩИЙ TM303NK
P 5.50



PORTA SAPONE
SOAP DISH
SEIFENSCHALE
PORTE-SAVON
JABONERA
МЫЛЬНИЦА

cm L: 14,5 x H: 6 x D: 17,2
L: 5 5/7" x H: 2 3/8" x D: 6 7/9"

CROMO - CHROME
CHROM - CHROME
CROMO - ХРОМ TM301CR
P 5.41

ORO CHIARO - LIGHT GOLD
HELLGOLD - OR CLAIR
ORO CLARO - СВЕТЛОЕ ЗОЛОТО TM301OT
P 6.02

NICKEL SATINATO - SATIN NICKEL
SATINNICKEL - NICKEL SATINÉ
NIQUEL SATINADO - НИКЕЛЬ САТИНИРОВАННЫЙ TM301NKSA
P 6.02

NICKEL LUCIDO - POLISHED NICKEL
POLIERNICKEL - NICKEL POLI
NIQUEL BRILLANTE - НИКЕЛЬ БЛЕСТЯЩИЙ TM301NK
P 6.02



DISPENSER PORTA SAPONE
WALL-MOUNTED SOAP DISPENSER
SEIFENSPENDER ZUR WANDMONTAGE
DISTRIBUTEUR DE SAVON MURAL
DISPENSADOR DE JABÓN
ДОЗАТОР ЖИДКОГО МЫЛА

cm L: 7,2 x H: 17,3 x D: 15,9
L: 2 5/6" x H: 6 4/5" x D: 6 1/4"

CROMO - CHROME
CHROM - CHROME
CROMO - ХРОМ TM330CR
P 5.86

ORO CHIARO - LIGHT GOLD
HELLGOLD - OR CLAIR
ORO CLARO - СВЕТЛОЕ ЗОЛОТО TM330OT
P 6.77

NICKEL SATINATO - SATIN NICKEL
SATINNICKEL - NICKEL SATINÉ
NIQUEL SATINADO - НИКЕЛЬ САТИНИРОВАННЫЙ TM330NKSA
P 6.77

NICKEL LUCIDO - POLISHED NICKEL
POLIERNICKEL - NICKEL POLI
NIQUEL BRILLANTE - НИКЕЛЬ БЛЕСТЯЩИЙ TM330NK
P 6.77

TIME



ANELLO PORTA ASCIUGAMANO
TOWEL RING
HANDTUCHRING
ANNEAU PORTE-SERVIETTES
TOALLERO REDONDO
ПОЛОТЕНЦЕДЕРЖАТЕЛЬ КОЛЬЦЕВОЙ

cm L: 16,5 x H: 21 x D: 9,2
L: 6 1/2" x H: 8 1/4" x D: 3 5/8"

CROMO - CHROME
CHROM - CHROME
CROMO - ХРОМ TM307CR
P 6.25

ORO CHIARO - LIGHT GOLD
HELLGOLD - OR CLAIR
ORO CLARO - СВЕТЛОЕ ЗОЛОТО TM307OT
P 7.41

NICKEL SATINATO - SATIN NICKEL
SATINNICKEL - NICKEL SATINÉ
NIQUEL SATINADO - НИКЕЛЬ САТИНИРОВАННЫЙ TM307NKSA
P 7.41

NICKEL LUCIDO - POLISHED NICKEL
POLIERNICKEL - NICKEL POLI
NIQUEL BRILLANTE - НИКЕЛЬ БЛЕСТЯЩИЙ TM307NKL
P 7.41



ASTA PORTA ASCIUGAMANO
TOWEL-RAIL
HANDTUCHHALTER
TRINGLE PORTE-SERVIETTES
TOALLERO BARRA
ШТАНГА-ПОЛОТЕНЦЕДЕРЖАТЕЛЬ

cm L: 41,5 x H: 5,5 x D: 9,2
L: 16 1/3" x H: 2 1/6" x D: 3 5/8"

CROMO - CHROME
CHROM - CHROME
CROMO - ХРОМ TM309CR
P 8.34

ORO CHIARO - LIGHT GOLD
HELLGOLD - OR CLAIR
ORO CLARO - СВЕТЛОЕ ЗОЛОТО TM309OT
P 9.38

NICKEL SATINATO - SATIN NICKEL
SATINNICKEL - NICKEL SATINÉ
NIQUEL SATINADO - НИКЕЛЬ САТИНИРОВАННЫЙ TM309NKSA
P 9.38

NICKEL LUCIDO - POLISHED NICKEL
POLIERNICKEL - NICKEL POLI
NIQUEL BRILLANTE - НИКЕЛЬ БЛЕСТЯЩИЙ TM309NKL
P 9.38



ASTA PORTA ASCIUGAMANO
TOWEL-RAIL
HANDTUCHHALTER
TRINGLE PORTE-SERVIETTES
TOALLERO BARRA
ШТАНГА-ПОЛОТЕНЦЕДЕРЖАТЕЛЬ

cm L: 60 x H: 5,5 x D: 9,2
L: 23 5/8" x H: 2 1/6" x D: 3 5/8"

CROMO - CHROME
CHROM - CHROME
CROMO - ХРОМ TM308CR
P 8.60

ORO CHIARO - LIGHT GOLD
HELLGOLD - OR CLAIR
ORO CLARO - СВЕТЛОЕ ЗОЛОТО TM308OT
P 9.75

NICKEL SATINATO - SATIN NICKEL
SATINNICKEL - NICKEL SATINÉ
NIQUEL SATINADO - НИКЕЛЬ САТИНИРОВАННЫЙ TM308NKSA
P 9.75

NICKEL LUCIDO - POLISHED NICKEL
POLIERNICKEL - NICKEL POLI
NIQUEL BRILLANTE - НИКЕЛЬ БЛЕСТЯЩИЙ TM308NKL
P 9.75



MENSOLA IN CRISTALLO
GLASS SHELF
GLASABLAGE
ÉTAGÈRE AVEC PETITE TABLETTE EN VERRE
ESTANTE CON CRISTAL
ПОЛКА СО СТЕКЛОМ

cm L: 61 x H: 5,5 x D: 18,8
L: 24" x H: 2 1/6" x D: 7 2/5"

CROMO - CHROME
CHROM - CHROME
CROMO - ХРОМ TM310CR
P 9.12

ORO CHIARO - LIGHT GOLD
HELLGOLD - OR CLAIR
ORO CLARO - СВЕТЛОЕ ЗОЛОТО TM310OT
P 10.01

NICKEL SATINATO - SATIN NICKEL
SATINNICKEL - NICKEL SATINÉ
NIQUEL SATINADO - НИКЕЛЬ САТИНИРОВАННЫЙ TM310NKSA
P 10.01

NICKEL LUCIDO - POLISHED NICKEL
POLIERNICKEL - NICKEL POLI
NIQUEL BRILLANTE - НИКЕЛЬ БЛЕСТЯЩИЙ TM310NKL
P 10.01



APPENDIABITO DOPPIO
DOUBLE ROBE HOOK
DOPPELTER KLEIDERHAKEN
PORTE-MANTEAU DOUBLE
COLGADOR DOBLE
ВЕШАЛКА ДВОЙНАЯ

cm L: 8,8 x H: 5,5 x D: 8
L: 3 4/9" x H: 2 1/6" x D: 3 1/7"

CROMO - CHROME
CHROM - CHROME
CROMO - ХРОМ TM322CR
P 4.92

ORO CHIARO - LIGHT GOLD
HELLGOLD - OR CLAIR
ORO CLARO - СВЕТЛОЕ ЗОЛОТО TM322OT
P 5.47

NICKEL SATINATO - SATIN NICKEL
SATINNICKEL - NICKEL SATINÉ
NIQUEL SATINADO - НИКЕЛЬ САТИНИРОВАННЫЙ TM322NKSA
P 5.47

NICKEL LUCIDO - POLISHED NICKEL
POLIERNICKEL - NICKEL POLI
NIQUEL BRILLANTE - НИКЕЛЬ БЛЕСТЯЩИЙ TM322NKL
P 5.47



MENSOLA PORTA ASCIUGAMANO
SHELF AND TOWEL HOLDER
HANDTUCHREGAL
ETAGÈRE PORTE-SERVIETTES
ESTANTE PORTA TOALLAS
ПОЛОЧКА ДЛЯ ПОЛОТЕНЕЦ

cm L: 60,5 x H: 31,5 x D: 31
L: 23 5/6" x H: 12 2/5" x D: 12 1/5"

CROMO - CHROME
CHROM - CHROME
CROMO - ХРОМ TM328CR
P 27.12

ORO CHIARO - LIGHT GOLD
HELLGOLD - OR CLAIR
ORO CLARO - СВЕТЛОЕ ЗОЛОТО TM328OT
P 32.85

NICKEL SATINATO - SATIN NICKEL
SATINNICKEL - NICKEL SATINÉ
NIQUEL SATINADO - НИКЕЛЬ САТИНИРОВАННЫЙ TM328NKSA
P 32.85

NICKEL LUCIDO - POLISHED NICKEL
POLIERNICKEL - NICKEL POLI
NIQUEL BRILLANTE - НИКЕЛЬ БЛЕСТЯЩИЙ TM328NKL
P 32.85



PORTA ROTOLO
TOILET ROLL HOLDER
TOILETTPAPIERHALTER
PORTE-ROULEAU PAPIER HYGIÉNIQUE
PORTA PAPEL
БУМАГОДЕРЖАТЕЛЬ

cm L: 17,5 x H: 5,5 x D: 9
L: 6 8/9" x H: 2 1/6" x D: 3 5/9"

CROMO - CHROME
CHROM - CHROME
CROMO - ХРОМ TM311CR
P 5.21

ORO CHIARO - LIGHT GOLD
HELLGOLD - OR CLAIR
ORO CLARO - СВЕТЛОЕ ЗОЛОТО TM311OT
P 5.79

NICKEL SATINATO - SATIN NICKEL
SATINNICKEL - NICKEL SATINÉ
NIQUEL SATINADO - НИКЕЛЬ САТИНИРОВАННЫЙ TM311NKSA
P 5.79

NICKEL LUCIDO - POLISHED NICKEL
POLIERNICKEL - NICKEL POLI
NIQUEL BRILLANTE - НИКЕЛЬ БЛЕСТЯЩИЙ TM311NKL
P 5.79



PORTA ROTOLO DI SCORTA
SPARE TOILET ROLL HOLDER
ERSATZ-TOILETTPAPIERHALTER
PORTE-ROULEAU PAPIER HYGIÉNIQUE DE RESERVE
PORTA PAPEL DE RESERVA
ДЕРЖАТЕЛЬ ЗАПАСНОГО РУЛОНА

cm L: 6 x H: 19,6 x D: 10,8
L: 2 3/8" x H: 7 5/7" x D: 4 1/4"

CROMO - CHROME
CHROM - CHROME
CROMO - ХРОМ TM311CR/PS
P 5.99

ORO CHIARO - LIGHT GOLD
HELLGOLD - OR CLAIR
ORO CLARO - СВЕТЛОЕ ЗОЛОТО TM311OT/PS
P 6.20

NICKEL SATINATO - SATIN NICKEL
SATINNICKEL - NICKEL SATINÉ
NIQUEL SATINADO - НИКЕЛЬ САТИНИРОВАННЫЙ TM311NKSA/PS
P 6.20

NICKEL LUCIDO - POLISHED NICKEL
POLIERNICKEL - NICKEL POLI
NIQUEL BRILLANTE - НИКЕЛЬ БЛЕСТЯЩИЙ TM311NKL/PS
P 6.20



PORTASCOPINO CON SOSTEGNO
TOILET BRUSH HOLDER, WALL MOUNTED
TOILETTENBÜRSTENHALTER
PORTE BALAYETTE POUR TOILETTES
ESCOBILLERO
ЕРШ ПОДВЕСНОЙ

cm L: 11,5 x H: 38,1 x D: 18,2
L: 4 1/2" x H: 15" x D: 7 1/6"

CROMO - CHROME
CHROM - CHROME
CROMO - ХРОМ TM320CR
P 8.28

ORO CHIARO - LIGHT GOLD
HELLGOLD - OR CLAIR
ORO CLARO - СВЕТЛОЕ ЗОЛОТО TM320OT
P 9.20

NICKEL SATINATO - SATIN NICKEL
SATINNICKEL - NICKEL SATINÉ
NIQUEL SATINADO - НИКЕЛЬ САТИНИРОВАННЫЙ TM320NKSA
P 9.20

NICKEL LUCIDO - POLISHED NICKEL
POLIERNICKEL - NICKEL POLI
NIQUEL BRILLANTE - НИКЕЛЬ БЛЕСТЯЩИЙ TM320NKL
P 9.20



WALTZ



SPECCHIO INGRANDITORE DA APPOGGIO BASCULANTE
 TILTING FREE-STANDING MAGNIFYING MIRROR
 VERGRÖßERUNGSSPIEGEL ZUM ABSTELLEN. SCHWENKBAR
 MIROIR GROSSISSANT DE TABLE. BASCULANT
 ESPEJO DE AUMENTO DE SOBREMESA. BASCULANTE
 ЗЕРКАЛО НАСТОЛЬНОЕ УВЕЛИЧИТЕЛЬНОЕ. ПОВОРОТНОЕ

cm L: 22,2 x H: 34,3 x D: 14
 L: 8 3/4" x H: 13 1/2" x D: 5 1/2"

CROMO - CHROME
 CHROM - CHROME
 CROMO - ХРОМ
W LZ-110-CR
 P 7.33

ORO CHIARO - LIGHT GOLD
 HELLGOLD - OR CLAIR
 ORO CLARO - СВЕТЛОЕ ЗОЛОТО
W LZ-110-OT
 P 8.58

NICKEL LUCIDO - POLISHED NICKEL
 POLIERNICKEL - NICKEL POLI
 NIQUEL BRILLANTE - НИКЕЛЬ БЛЕСТЯЩИЙ
W LZ-110-NK
 P 7.85

NICKEL SATINATO - SATIN NICKEL
 SATINNICHEL - NICKEL SATINÉ
 NIQUEL SATINADO - НИКЕЛЬ САТИНИРОВАННЫЙ
W LZ-110-NKSA
 P 7.85

OTTONE SATINATO PROTETTO MATT **W LZ-110-OTSAT/P**
 BRUSHED BRASS MATT LACQUERED P 7.85
 SATINIERTEN MESSING - LAITON SATINÉ PROTÉGÉ MAT
 LATÓN SATINADO CON PROTECCIÓN MATE
 ЗАЩИТНЫМ МАТОВЫМ ЛАТУННЫМ



PORTAOGGETTI CON COPERCHIO
 ITEM HOLDER WITH LID
 OBJEKTTRÄGER MIT DECKEL
 PORTE-OBJETS AVEC COUVERCLE
 PORTA-OBJETOS CON TAPA
 МЕЛОЧНИЦА С КРЫШКОЙ

cm Ø: 8 x H: 12
 Ø: 3 1/7" x H: 4 5/7"

CROMO - CHROME
 CHROM - CHROME
 CROMO - ХРОМ
W LZ-120-CR
 P 5.55

ORO CHIARO - LIGHT GOLD
 HELLGOLD - OR CLAIR
 ORO CLARO - СВЕТЛОЕ ЗОЛОТО
W LZ-120-OT
 P 7.53

NICKEL LUCIDO - POLISHED NICKEL
 POLIERNICKEL - NICKEL POLI
 NIQUEL BRILLANTE - НИКЕЛЬ БЛЕСТЯЩИЙ
W LZ-120-NK
 P 6.80

NICKEL SATINATO - SATIN NICKEL
 SATINNICHEL - NICKEL SATINÉ
 NIQUEL SATINADO - НИКЕЛЬ САТИНИРОВАННЫЙ
W LZ-120-NKSA
 P 6.80

OTTONE SATINATO PROTETTO MATT **W LZ-120-OTSAT/P**
 BRUSHED BRASS MATT LACQUERED P 6.80
 SATINIERTEN MESSING - LAITON SATINÉ PROTÉGÉ MAT
 LATÓN SATINADO CON PROTECCIÓN MATE
 ЗАЩИТНЫМ МАТОВЫМ ЛАТУННЫМ



PORTA FAZZOLETTI
 TISSUE HOLDER
 HALTERUNG FÜR KOSMETIKTÜCHER
 PORTE MOUCHOIRS
 PORTA-PAÑUELOS
 ЯЩИК ДЛЯ НОСОВЫХ ПЛАТКОВ

cm L: 12,3 x H: 14,1 x D: 12,3
 L: 4 5/6" x H: 5 5/9" x D: 4 5/6"

CROMO - CHROME
 CHROM - CHROME
 CROMO - ХРОМ
W LZ-130-CR
 P 7.22

ORO CHIARO - LIGHT GOLD
 HELLGOLD - OR CLAIR
 ORO CLARO - СВЕТЛОЕ ЗОЛОТО
W LZ-130-OT
 P 8.90

NICKEL LUCIDO - POLISHED NICKEL
 POLIERNICKEL - NICKEL POLI
 NIQUEL BRILLANTE - НИКЕЛЬ БЛЕСТЯЩИЙ
W LZ-130-NK
 P 8.37

NICKEL SATINATO - SATIN NICKEL
 SATINNICHEL - NICKEL SATINÉ
 NIQUEL SATINADO - НИКЕЛЬ САТИНИРОВАННЫЙ
W LZ-130-NKSA
 P 8.37

OTTONE SATINATO PROTETTO MATT **W LZ-130-OTSAT/P**
 BRUSHED BRASS MATT LACQUERED P 8.37
 SATINIERTEN MESSING - LAITON SATINÉ PROTÉGÉ MAT
 LATÓN SATINADO CON PROTECCIÓN MATE
 ЗАЩИТНЫМ МАТОВЫМ ЛАТУННЫМ



DISPENSER PORTA SAPONE DA APPOGGIO
 FREE STANDING SOAP DISPENSER
 FREISTEHENDER SEIFENSPENDER
 DISTRIBUTEUR DE SAVON A POSER
 DISPENSADOR DE JABÓN DE ENCIMERA
 ДОЗАТОР ЖИДКОГО МЫЛА НАСТОЛЬНЫЙ

cm L: 5 x H: 17,1 x D: 7,1
 L: 2" x H: 6 3/4" x D: 2 4/5"

CROMO - CHROME
 CHROM - CHROME
 CROMO - ХРОМ
W LZ-150-CR
 P 2.86

ORO CHIARO - LIGHT GOLD
 HELLGOLD - OR CLAIR
 ORO CLARO - СВЕТЛОЕ ЗОЛОТО
W LZ-150-OT
 P 3.28

NICKEL LUCIDO - POLISHED NICKEL
 POLIERNICKEL - NICKEL POLI
 NIQUEL BRILLANTE - НИКЕЛЬ БЛЕСТЯЩИЙ
W LZ-150-NK
 P 3.28

NICKEL SATINATO - SATIN NICKEL
 SATINNICHEL - NICKEL SATINÉ
 NIQUEL SATINADO - НИКЕЛЬ САТИНИРОВАННЫЙ
W LZ-150-NKSA
 P 3.28

OTTONE SATINATO PROTETTO MATT **W LZ-150-OTSAT/P**
 BRUSHED BRASS MATT LACQUERED P 4.64
 SATINIERTEN MESSING - LAITON SATINÉ PROTÉGÉ MAT
 LATÓN SATINADO CON PROTECCIÓN MATE
 ЗАЩИТНЫМ МАТОВЫМ ЛАТУННЫМ



DISPENSER PORTA SAPONE
 WALL-MOUNTED SOAP DISPENSER
 SEIFENSPENDER ZUR WANDMONTAGE
 DISTRIBUTEUR DE SAVON MURAL
 DISPENSADOR DE JABÓN
 ДОЗАТОР ЖИДКОГО МЫЛА

cm L: 5 x H: 17,1 x D: 9,4
 L: 2" x H: 6 3/4" x D: 3 5/7"

CROMO - CHROME
 CHROM - CHROME
 CROMO - ХРОМ
W LZ-140-CR
 P 3.96

ORO CHIARO - LIGHT GOLD
 HELLGOLD - OR CLAIR
 ORO CLARO - СВЕТЛОЕ ЗОЛОТО
W LZ-140-OT
 P 4.55

NICKEL LUCIDO - POLISHED NICKEL
 POLIERNICKEL - NICKEL POLI
 NIQUEL BRILLANTE - НИКЕЛЬ БЛЕСТЯЩИЙ
W LZ-140-NK
 P 4.55

NICKEL SATINATO - SATIN NICKEL
 SATINNICHEL - NICKEL SATINÉ
 NIQUEL SATINADO - НИКЕЛЬ САТИНИРОВАННЫЙ
W LZ-140-NKSA
 P 4.55

OTTONE SATINATO PROTETTO MATT **W LZ-140-OTSAT/P**
 BRUSHED BRASS MATT LACQUERED P 5.14
 SATINIERTEN MESSING - LAITON SATINÉ PROTÉGÉ MAT
 LATÓN SATINADO CON PROTECCIÓN MATE
 ЗАЩИТНЫМ МАТОВЫМ ЛАТУННЫМ



CESTINO
 WASTEBASKET
 PAPIERKORB
 PANIER
 CESTA
 УРНА

cm L: 23,5 x H: 31,5 x D: 31
 L: 9 1/4" x H: 12 2/5" x D: 12 1/5"

CROMO - CHROME
 CHROM - CHROME
 CROMO - ХРОМ
W LZ-160-CR
 P 34.53

ORO CHIARO - LIGHT GOLD
 HELLGOLD - OR CLAIR
 ORO CLARO - СВЕТЛОЕ ЗОЛОТО
W LZ-160-OT
 P 41.34

NICKEL LUCIDO - POLISHED NICKEL
 POLIERNICKEL - NICKEL POLI
 NIQUEL BRILLANTE - НИКЕЛЬ БЛЕСТЯЩИЙ
W LZ-160-NK
 P 41.34

NICKEL SATINATO - SATIN NICKEL
 SATINNICHEL - NICKEL SATINÉ
 NIQUEL SATINADO - НИКЕЛЬ САТИНИРОВАННЫЙ
W LZ-160-NKSA
 P 41.34

OTTONE SATINATO PROTETTO MATT **W LZ-160-OTSAT/P**
 BRUSHED BRASS MATT LACQUERED P 47.62
 SATINIERTEN MESSING - LAITON SATINÉ PROTÉGÉ MAT
 LATÓN SATINADO CON PROTECCIÓN MATE
 ЗАЩИТНЫМ МАТОВЫМ ЛАТУННЫМ

MAKEUP



ÉTAGÈRES A GIORNO CON MENSOLE IN VETRO
OPEN GLASS SHELF UNIT
ETAGERE MIT GLASABLAGE
ÉTAGÈRE À 4 NIVEAUX AVEC TABLETTES EN VERRE
ESTANTES ABIERTOS DE VIDRIO
ЭТАЖЕРКА ОТКРЫТАЯ С ПОЛОЧКАМИ ИЗ СТЕКЛА

cm L: 45 x H: 86,5 x D: 22,6
L: 17 5/7" x H: 34" x D: 8 8/9"

CROMO - CHROME
CHROM - CHROME
CROMO - ХРОМ

MAKEUPCR
P 33.63

ORO CHIARO - LIGHT GOLD
HELLGOLD - OR CLAIR
ORO CLARO - СВЕТЛОЕ ЗОЛОТО

MAKEUPOT
P 46.86

NICKEL LUCIDO - POLISHED NICKEL
POLIERNICKEL - NICKEL POLI
NIQUEL BRILLANTE - НИКЕЛЬ БЛЕСТЯЩИЙ

MAKEUPNK
P 38.59



- 777 _ ADAM
- 777 _ AMY
- 777 _ ARGO
- 777 _ CHELSEA
- 778 _ CHICAGO 1 / CHICAGO 2
- 778 _ CRYSTAL
- 778 _ DAISY
- 779 _ DAISY 2 / DAISY 3
- 779 _ DECOR
- 779 _ DIAMOND
- 780 _ BLACK DIAMOND
- 780 _ DOVER
- 780 _ GEMSTONE
- 780 _ JASMINE
- 781 _ JASMINE 2 / JASMINE 3
- 781 _ JUDITH
- 781 _ JULIA
- 782 _ MOONLIGHT
- 782 _ NOIR
- 782 _ PLISSÉ
- 782 _ SAVOY
- 783 _ TIME
- 783 _ TUBE
- 783 _ TWINKLE
- 784 _ VALET
- 786 _ ESSEX ARM
- 786 _ YEATS ARM
- 786 _ WINDSOR ARM
- 787 _ MADELAINE GLASS
- 787 _ SFERA GLASS
- 787 _ TULIP GLASS

LIGHTING

ILLUMINAZIONE
BELEUCHTUNG
ÉCLAIRAGE
ILUMINACIÓN
ЛАМПЫ

GLI APPARECCHI DI ILLUMINAZIONE FISSI SONO TESTATI E SONO CONFORMI A TUTTI I REQUISITI NECESSARI DELLA IEC 60598-2-1:1979, AMD1:1987 USATI INSIEME A IEC 60598-1:2014, AMD1:2017 E A TUTTI I REQUISITI EN 60598-2-1:1989 USATI INSIEME A EN 60598-1:2015 + A1:2018

THE FIXED LIGHTING DEVICES HAVE BEEN TESTED AND FOUND TO COMPLY WITH ALL THE NECESSARY REQUISITES OF IEC 60598-2-1:1979, AMD1:1987 USED WITH IEC 60598-1:2014, AMD1:2017 AND WITH ALL THE REQUISITES OF EN 60598-2-1:1989 USED WITH EN 60598-1:2015 + A1:2018

DIE FESTINSTALLIERTEN LEUCHTEN SIND GEPRÜFT UND ERFÜLLEN ALLE NOTWENDIGEN ANFORDERUNGEN DER IEC 60598-2-1:1979, AMD1:1987 IN VERBINDUNG MIT DER IEC 60598-1:2014, AMD1:2017 UND ALLE ANFORDERUNGEN DER EN 60598-2-1:1989 IN VERBINDUNG MIT DER EN 60598-1:2015 + A1:2018

LES LUMINAIRES FIXES SONT TESTÉS ET RÉPONDENT À TOUTES LES EXIGENCES REQUISES PAR LA NORME IEC 60598-2-1:1979, AMD1:1987 APPLIQUÉES CONJOINTEMENT AVEC LA NORME IEC 60598-1:2014, AMD1:2017 ET À TOUTES LES EXIGENCES DE LA NORME EN 60598-2-1:1989 APPLIQUÉES CONJOINTEMENT AVEC LA NORME EN 60598-1:2015 + A1:2018

LOS DISPOSITIVOS DE ILUMINACIÓN FIJOS SE PRUEBAN Y CUMPLEN CON TODOS LOS REQUISITOS NECESARIOS DE LA NORMA IEC 60598-2-1:1979, AMD1:1987 APLICADA JUNTO CON LA NORMA IEC 60598-1:2014, AMD1:2017 Y TODOS LOS REQUISITOS EN 60598-2-1:1989 APLICADOS JUNTO CON LA NORMA EN 60598-1:2015 + A1:2018

СТАЦИОНАРНЫЕ СВЕТИЛЬНИКИ ПРОШЛИ ИСПЫТАНИЯ И СООТВЕТСТВУЮТ ВСЕМ ТРЕБОВАНИЯМ СТАНДАРТА IEC 60598-2-1:1979, AMD1:1987, ПРИМЕНЯЕМЫМ СОВОКУПНО С IEC 60598-1:2014, AMD1:2017 И ВСЕМ ТРЕБОВАНИЯМ СТАНДАРТА EN 60598-2-1:1989, ПРИМЕНЯЕМЫМ СОВОКУПНО С EN 60598-1:2015 + A1:2018

IP20
PROTETTO CONTRO I CORPI SOLIDI DI DIMENSIONI SUPERIORI A 12MM
PROTECTION AGAINST SOLID AGENTS LARGER THAN 12MM
GESCHÜTZT GEZEN FESTE KÖRPER MIT UMFANG GRÖSSER ALS 12MM
PROTEGE CONTRE LE CORPS SOLIDES DE DIMENSIONS SUPERIEUR A 12MM
PROTEGIDO CONTRA LOS CUERPOS SOLIDOS DE MEDIDAS SUPERIORES A 12MM
ЗАЩИТА ОТ ТВЕРДЫХ ТЕЛ РАЗМЕРОМ СВЫШЕ 12MM

TUTTE LE NOSTRE LAMPADE CLASSIFICATE IP20* POSSONO ACQUISIRE LA CLASSIFICAZIONE IP21 ABBINANDOCI L'APPOSITO KIT DI PROTEZIONE
ALL OUR LAMPS CLASSIFIED IP20* CAN ALSO ACQUIRE THE IP21 CLASSIFICATION BY PURCHASING THE SPECIAL PROTECTION KIT
ALLE UNSERE ALS IP20* KLASSIFIZIERTEN LEUCHTEN KÖNNEN ALS IP21 DURCH DIE BEILEGUNG DES DAZU GEEIGNETEN SCHÜTZKITES KLASSIFIZIERT WERDEN
TOUS NOS LAMPES CLASSE IP20* PUIVENT DEVENIR IP21 EN AJOUTANT LE SPECIAL KIT DE PROTECTION
TODAS NUESTRAS LÁMPARAS CLASIFICADAS IP20* PUEDEN OBTENER CLASIFICACIÓN IP21 JUNTANDO EL KIT DE PROTECCIÓN
ВСЕ НАШИ ЛАМПЫ СТАНДАРТА IP20* МОГУТ БЫТЬ ДОВЕДЕНЫ ДО СТАНДАРТА IP21 ПРИ ПОМОЩИ СООТВЕТСТВУЮЩЕГО КОМПЛЕКТА ЗАЩИТЫ

IP21
PROTETTO CONTRO I CORPI SOLIDI DI DIMENSIONI SUPERIORI A 12MM E PROTETTO CONTRO LA CADUTA VERTICALE DI GOCCE D'ACQUA
PROTECTION AGAINST SOLID AGENTS LARGER THAN 12MM AND PROTECTION AGAINST VERTICAL WATER SPILLAGE
GESCHÜTZT GEZEN FESTE KÖRPER MIT UMFANG GRÖSSER ALS 12MM UND GESCHÜTZT GEGEN SENKRECHTEN WASSERFALL
PROTEGE CONTRE LE CORPS SOLIDES DE DIMENSIONS SUPERIEUR A 12MM ET PROTEGE CONTRA LA CHUTE D'EAU VERTICALE
PROTEGIDO CONTRA LOS CUERPOS SOLIDOS DE MEDIDAS SUPERIORES A 12MM Y CONTRA LAS GOTAS DE AGUA CAYENDO VERTICALES
ЗАЩИТА ОТ ТВЕРДЫХ ТЕЛ РАЗМЕРОМ СВЫШЕ 12MM И ЗАЩИТА ОТ ВЕРТИКАЛЬНО ПАДАЮЩИХ КАПЕЛЬ ВОДЫ

IP44
PROTETTO CONTRO LA PENETRAZIONE DI CORPI SOLIDI SUPERIORI DI 1MM E PROTETTO CONTRO LA PENETRAZIONE DI LIQUIDI DA GOCCE, VAPORI O SPRUZZI IN QUALSIASI DIREZIONE
PROTECTION AGAINST THE PENETRATION OF SOLID AGENTS LARGER THAN 1MM AND PROTECTION AGAINST VERTICAL WATER SPILLAGE, VAPOUR OR SPRAY IN ANY TYPE OF DIRECTION
GESCHÜTZT VOR DER PENETRIERUNG MIT SOLIDEN KÖRPERN ÜBER 1MM UND GESCHÜTZT VOR DER PENETRIERUNG DURCH FLÜSSIGKEITEN IN FORM VON TROPFEN,
DÄMPFEN ODER SPRITZERN AUS JEDWEDE RICHUNG
PROTEGE CONTRE LA PENETRATION DE CORPS SOLIDES SUPERIEURS A 1MM ET CONTRE LA PENETRATION DE LIQUIDES A PARTIR DE GOUTTES,
VAPEURS OU JETS DANS N'IMPORTE QUELLE DIRECTION
PROTEGIDO CONTRA LA PENETRACIÓN DE CUERPOS SÓLIDOS SUPERIORES A 1MM Y PROTEGIDO CONTRA LA PENETRACIÓN DE LÍQUIDOS POR GOTEÓ,
VAPORES O ROCIADOS EN TODO TIPO DE DIRECCIÓN O SENTIDO
ЕСТЬ ЗАЩИТА ОТ ПРОНИКНОВЕНИЯ ТВЕРДЫХ ТЕЛ БОЛЕЕ 1ММ И ОТ ПРОНИКНОВЕНИЯ КАПЕЛЬ ЖИДКОСТЕЙ, ПАРА И БРЫЗГ ИЗ РАЗНЫХ НАПРАВЛЕНИЙ



ADAM

CLASSIFICAZIONE - IP20*
 CLASSIFICATION - IP20*
 KLASSIERUNG - IP20*
 CLASSIFICATION - IP20*
 CLASSIFICACIÓN - IP20*
 КЛАССИФИКАЦИЯ - IP20*

cm L: 16 x H: 29 x D: 23
 L: 6 2/7" x H: 11 3/7" x D: 9"

CROMO - CHROME
 CHROM - CHROME
 CROMO - XPOM

DEADAMCR
 P 4.82

ORO CHIARO - LIGHT GOLD
 HELLGOLD - OR CLAIR
 ORO CLARO - СВЕТЛОЕ ЗОЛОТО

DEADAM
 P 5.39

NICKEL LUCIDO - POLISHED NICKEL
 POLIERNICKEL - NICKEL POLI
 NIQUEL BRILLANTE - НИКЕЛЬ БЛЕСТЯЩИЙ

DEADAMNK
 P 5.39



AMY

CLASSIFICAZIONE - IP44*
 CLASSIFICATION - IP44*
 KLASSIERUNG - IP44*
 CLASSIFICATION - IP44*
 CLASSIFICACIÓN - IP44*
 КЛАССИФИКАЦИЯ - IP44*

cm L: 14 x H: 21,5 x D: 17
 L: 5 1/2" x H: 8 4/9" x D: 6 5/7"

CROMO - CHROME
 CHROM - CHROME
 CROMO - XPOM

2VAAMYCR
 P 7.29

ORO CHIARO - LIGHT GOLD
 HELLGOLD - OR CLAIR
 ORO CLARO - СВЕТЛОЕ ЗОЛОТО

2VAAMYOT
 P 7.75

NICKEL SATINATO - SATIN NICKEL
 SATINNICKEL - NICKEL SATINE
 NIQUEL SATINADO - НИКЕЛЬ САТИНИРОВАННЫЙ

2VAAMYNKSA
 P 7.75

NICKEL LUCIDO - POLISHED NICKEL
 POLIERNICKEL - NICKEL POLI
 NIQUEL BRILLANTE - НИКЕЛЬ БЛЕСТЯЩИЙ

2VAAMYNK
 P 7.75



ARGO

CLASSIFICAZIONE - IP20*
 CLASSIFICATION - IP20*
 KLASSIERUNG - IP20*
 CLASSIFICATION - IP20*
 CLASSIFICACIÓN - IP20*
 КЛАССИФИКАЦИЯ - IP20*

cm L: 30 x H: 13,6 x D: 20/25
 L: 11 4/5" x H: 5 3/8" x D: 7 7/8" - 9 5/6"

CROMO - CHROME
 CHROM - CHROME
 CROMO - XPOM

DGLQ30CR
 P 4.56

ORO CHIARO - LIGHT GOLD
 HELLGOLD - OR CLAIR
 ORO CLARO - СВЕТЛОЕ ЗОЛОТО

DGLQ30OT
 P 5.47

NICKEL LUCIDO - POLISHED NICKEL
 POLIERNICKEL - NICKEL POLI
 NIQUEL BRILLANTE - НИКЕЛЬ БЛЕСТЯЩИЙ

DGLQ30NKS
 P 5.47



CHELSEA

CLASSIFICAZIONE - IP20*
 CLASSIFICATION - IP20*
 KLASSIERUNG - IP20*
 CLASSIFICATION - IP20*
 CLASSIFICACIÓN - IP20*
 КЛАССИФИКАЦИЯ - IP20*

cm L: 15 H: 23,1 x D: 20
 L: 5 7/8" x H: 9 1/8" x D: 7 7/8"

CROMO - CHROME
 CHROM - CHROME
 CROMO - XPOM

DECHELSEACR
 P 4.68

ORO CHIARO - LIGHT GOLD
 HELLGOLD - OR CLAIR
 ORO CLARO - СВЕТЛОЕ ЗОЛОТО

DECHELSEA
 P 5.13

NICKEL LUCIDO - POLISHED NICKEL
 POLIERNICKEL - NICKEL POLI
 NIQUEL BRILLANTE - НИКЕЛЬ БЛЕСТЯЩИЙ

DECHELSEANK
 P 5.13



CHICAGO 1

CLASSIFICAZIONE - IP44*
CLASSIFICATION - IP44*
KLASSIERUNG - IP44*
CLASSIFICATION - IP44*
CLASSIFICACIÓN - IP44*
КЛАССИФИКАЦИЯ - IP44*

cm L: 8 x H: 36 x D: 8
L: 3 1/7" x H: 14 1/6" x D: 3 1/7"

CROMO - CHROME DECHICAGOCR/LD
CHROM - CHROME P 16.38
CROMO - XPOM

ORO CHIARO - LIGHT GOLD DECHICAGOOT/LD
HELLGOLD - OR CLAIR P 18.47
ORO CLARO - СВЕТЛОЕ ЗОЛОТО

NICKEL LUCIDO - POLISHED NICKEL DECHICAGONK/LD
POLIERNICKEL - NICKEL POLI P 18.47
NIQUEL BRILLANTE - НИКЕЛЬ БЛЕСТЯЩИЙ



CHICAGO 2

CLASSIFICAZIONE - IP44*
CLASSIFICATION - IP44*
KLASSIERUNG - IP44*
CLASSIFICATION - IP44*
CLASSIFICACIÓN - IP44*
КЛАССИФИКАЦИЯ - IP44*

cm L: 8 x H: 46 x D: 8
L: 3 1/7" x H: 18 1/9" x D: 3 1/7"

CROMO - CHROME DECHICAGO2CR/LD
CHROM - CHROME P 17.83
CROMO - XPOM

ORO CHIARO - LIGHT GOLD DECHICAGO2OT/LD
HELLGOLD - OR CLAIR P 20.19
ORO CLARO - СВЕТЛОЕ ЗОЛОТО

NICKEL LUCIDO - POLISHED NICKEL DECHICAGO2NK/LD
POLIERNICKEL - NICKEL POLI P 20.19
NIQUEL BRILLANTE - НИКЕЛЬ БЛЕСТЯЩИЙ



CRYSTAL

CLASSIFICAZIONE - IP20*
CLASSIFICATION - IP20*
KLASSIERUNG - IP20*
CLASSIFICATION - IP20*
CLASSIFICACIÓN - IP20*
КЛАССИФИКАЦИЯ - IP20*

cm L: 31 x H: 51,5 x D: 23
L: 12 1/5" x H: 20 2/7" x D: 9"

CROMO - CHROME DECRYSTALCR
CHROM - CHROME P 10.67
CROMO - XPOM

ORO CHIARO - LIGHT GOLD DECRYSTALOT
HELLGOLD - OR CLAIR P 11.66
ORO CLARO - СВЕТЛОЕ ЗОЛОТО

NICKEL LUCIDO - POLISHED NICKEL DECRYSTALNK
POLIERNICKEL - NICKEL POLI P 11.66
NIQUEL BRILLANTE - НИКЕЛЬ БЛЕСТЯЩИЙ



DAISY

CLASSIFICAZIONE - IP20*
CLASSIFICATION - IP20*
KLASSIERUNG - IP20*
CLASSIFICATION - IP20*
CLASSIFICACIÓN - IP20*
КЛАССИФИКАЦИЯ - IP20*

cm L: 16 x H: 23 x D: 20
L: 7 2/7" x H: 9" x D: 7 7/8"

CROMO - CHROME DEDAISYCR
CHROM - CHROME P 5.90
CROMO - XPOM

ORO CHIARO - LIGHT GOLD DEDAISYOT
HELLGOLD - OR CLAIR P 6.28
ORO CLARO - СВЕТЛОЕ ЗОЛОТО

NICKEL LUCIDO - POLISHED NICKEL DEDAISYNKS
POLIERNICKEL - NICKEL POLI P 6.28
NIQUEL BRILLANTE - НИКЕЛЬ БЛЕСТЯЩИЙ



DAISY 2

CLASSIFICAZIONE - IP20*
CLASSIFICATION - IP20*
KLASSIERUNG - IP20*
CLASSIFICATION - IP20*
CLASSIFICACIÓN - IP20*
КЛАССИФИКАЦИЯ - IP20*

cm L: 11,5 x H: 24,5 x D: 19
L: 4 1/2" x H: 9 5/8" x D: 7 1/2"

CROMO - CHROME DEDAISY2CR
CHROM - CHROME P 5.90
CROMO - XPOM

ORO CHIARO - LIGHT GOLD DEDAISY2OT
HELLGOLD - OR CLAIR P 6.28
ORO CLARO - СВЕТЛОЕ ЗОЛОТО

NICKEL LUCIDO - POLISHED NICKEL DEDAISY2NKS
POLIERNICKEL - NICKEL POLI P 6.28
NIQUEL BRILLANTE - НИКЕЛЬ БЛЕСТЯЩИЙ



DAISY 3

CLASSIFICAZIONE - IP20*
CLASSIFICATION - IP20*
KLASSIERUNG - IP20*
CLASSIFICATION - IP20*
CLASSIFICACIÓN - IP20*
КЛАССИФИКАЦИЯ - IP20*

cm L: 26 x H: 25,5 x D: 21
L: 10 1/4" x H: 10" x D: 8 1/4"

CROMO - CHROME DEDAISY3CR
CHROM - CHROME P 6.29
CROMO - XPOM

ORO CHIARO - LIGHT GOLD DEDAISY3OT
HELLGOLD - OR CLAIR P 6.66
ORO CLARO - СВЕТЛОЕ ЗОЛОТО

NICKEL LUCIDO - POLISHED NICKEL DEDAISY3NK
POLIERNICKEL - NICKEL POLI P 6.66
NIQUEL BRILLANTE - НИКЕЛЬ БЛЕСТЯЩИЙ



DECOR

CLASSIFICAZIONE - IP20*
CLASSIFICATION - IP20*
KLASSIERUNG - IP20*
CLASSIFICATION - IP20*
CLASSIFICACIÓN - IP20*
КЛАССИФИКАЦИЯ - IP20*

cm L: 26 x H: 33,2 x D: 27
L: 10 1/4" x H: 13 1/9" x D: 10 5/8"

CROMO - CHROME DEDECORCR
CHROM - CHROME P 5.50
CROMO - XPOM

ORO CHIARO - LIGHT GOLD DEDECOROT
HELLGOLD - OR CLAIR P 6.05
ORO CLARO - СВЕТЛОЕ ЗОЛОТО

NICKEL LUCIDO - POLISHED NICKEL DEDECORNKS
POLIERNICKEL - NICKEL POLI P 6.05
NIQUEL BRILLANTE - НИКЕЛЬ БЛЕСТЯЩИЙ



DIAMOND

CLASSIFICAZIONE - IP20*
CLASSIFICATION - IP20*
KLASSIERUNG - IP20*
CLASSIFICATION - IP20*
CLASSIFICACIÓN - IP20*
КЛАССИФИКАЦИЯ - IP20*

cm L: 28 x H: 36,5 x D: 21,6
L: 11" x H: 14 3/8" x D: 8 1/2"

CROMO - CHROME WHD523CR
CHROM - CHROME P 11.96
CROMO - XPOM

ORO CHIARO - LIGHT GOLD WHD523OT
HELLGOLD - OR CLAIR P 12.86
ORO CLARO - СВЕТЛОЕ ЗОЛОТО

BRONZO - BRONZE WHD523BR
BRONZE - BRONZE P 13.79
BRONCE - БРОНЗА

NICKEL LUCIDO - POLISHED NICKEL WHD523NK
POLIERNICKEL - NICKEL POLI P 13.79
NIQUEL BRILLANTE - НИКЕЛЬ БЛЕСТЯЩИЙ



BLACK DIAMOND

CLASSIFICAZIONE - IP20*
CLASSIFICATION - IP20*
KLASSIERUNG - IP20*
CLASSIFICATION - IP20*
CLASIFICACIÓN - IP20*
КЛАССИФИКАЦИЯ - IP20*

cm L: 28 x H: 36,5 x D: 21,6
L: 11" x H: 14 3/8" x D: 8 1/2"

CROMO - CHROME
CHROM - CHROME
CROMO - ХРОМ

BLKD523CR
P 11.96

ORO CHIARO - LIGHT GOLD
HELLGOLD - OR CLAIR
ORO CLARO - СВЕТЛОЕ ЗОЛОТО

BLKD523OT
P 12.86

BRONZO - BRONZE
BRONZE - BRONZE
BRONCE - БРОНЗА

BLKD523BR
P 13.79

NICKEL LUCIDO - POLISHED NICKEL
POLIERNICKEL - NICKEL POLI
NIQUEL BRILLANTE - НИКЕЛЬ БЛЕСТЯЩИЙ

BLKD523NK
P 13.79



DOVER

CLASSIFICAZIONE - IP20*
CLASSIFICATION - IP20*
KLASSIERUNG - IP20*
CLASSIFICATION - IP20*
CLASIFICACIÓN - IP20*
КЛАССИФИКАЦИЯ - IP20*

cm L: 15 x H: 27,1 x D: 20,8
L: 5 7/8" x H: 10 5/8" x D: 8 1/4"

CROMO - CHROME
CHROM - CHROME
CROMO - ХРОМ

1DEDOVERCR
P 5.35

ORO CHIARO - LIGHT GOLD
HELLGOLD - OR CLAIR
ORO CLARO - СВЕТЛОЕ ЗОЛОТО

1DEDOVER
P 5.83

NICKEL LUCIDO - POLISHED NICKEL
POLIERNICKEL - NICKEL POLI
NIQUEL BRILLANTE - НИКЕЛЬ БЛЕСТЯЩИЙ

1DEDOVERNKS
P 5.83



GEMSTONE

CLASSIFICAZIONE - IP20*
CLASSIFICATION - IP20*
KLASSIERUNG - IP20*
CLASSIFICATION - IP20*
CLASIFICACIÓN - IP20*
КЛАССИФИКАЦИЯ - IP20*

cm L: 28 x H: 36,5 x D: 21,6
L: 11" x H: 14 3/8" x D: 8 1/2"

CROMO - CHROME
CHROM - CHROME
CROMO - ХРОМ

GEM723CR
P 12.20

NICKEL LUCIDO - POLISHED NICKEL
POLIERNICKEL - NICKEL POLI
NIQUEL BRILLANTE - НИКЕЛЬ БЛЕСТЯЩИЙ

GEM723NK
P 13.11



JASMINE

CLASSIFICAZIONE - IP20*
CLASSIFICATION - IP20*
KLASSIERUNG - IP20*
CLASSIFICATION - IP20*
CLASIFICACIÓN - IP20*
КЛАССИФИКАЦИЯ - IP20*

cm L: 16 x H: 25 x D: 23,5
L: 6 2/7" x H: 9 5/6" x D: 9 1/4"

CROMO - CHROME
CHROM - CHROME
CROMO - ХРОМ

DEJASMINCR
P 6.22

ORO CHIARO - LIGHT GOLD
HELLGOLD - OR CLAIR
ORO CLARO - СВЕТЛОЕ ЗОЛОТО

DEJASMIN
P 7.66

NICKEL LUCIDO - POLISHED NICKEL
POLIERNICKEL - NICKEL POLI
NIQUEL BRILLANTE - НИКЕЛЬ БЛЕСТЯЩИЙ

DEJASMINNKS
P 7.66



JASMINE 2

CLASSIFICAZIONE - IP20*
CLASSIFICATION - IP20*
KLASSIERUNG - IP20*
CLASSIFICATION - IP20*
CLASIFICACIÓN - IP20*
КЛАССИФИКАЦИЯ - IP20*

cm L: 11,5 x H: 27,5 x D: 21
L: 4 1/2" x H: 10 5/6" x D: 8 1/4"

CROMO - CHROME
CHROM - CHROME
CROMO - ХРОМ

DEJASMINE2CR
P 6.22

ORO CHIARO - LIGHT GOLD
HELLGOLD - OR CLAIR
ORO CLARO - СВЕТЛОЕ ЗОЛОТО

DEJASMINE2
P 7.66

NICKEL LUCIDO - POLISHED NICKEL
POLIERNICKEL - NICKEL POLI
NIQUEL BRILLANTE - НИКЕЛЬ БЛЕСТЯЩИЙ

DEJASMINE2NK
P 7.66



JASMINE 3

CLASSIFICAZIONE - IP20*
CLASSIFICATION - IP20*
KLASSIERUNG - IP20*
CLASSIFICATION - IP20*
CLASIFICACIÓN - IP20*
КЛАССИФИКАЦИЯ - IP20*

cm L: 26 x H: 28,5 x D: 23,5
L: 10 1/4" x H: 11 2/9" x D: 9 1/4"

CROMO - CHROME
CHROM - CHROME
CROMO - ХРОМ

DEJASMINE3CR
P 6.56

ORO CHIARO - LIGHT GOLD
HELLGOLD - OR CLAIR
ORO CLARO - СВЕТЛОЕ ЗОЛОТО

DEJASMINE3OT
P 6.96

NICKEL LUCIDO - POLISHED NICKEL
POLIERNICKEL - NICKEL POLI
NIQUEL BRILLANTE - НИКЕЛЬ БЛЕСТЯЩИЙ

DEJASMINE3NKS
P 6.96



JUDITH

CLASSIFICAZIONE - IP44*
CLASSIFICATION - IP44*
KLASSIERUNG - IP44*
CLASSIFICATION - IP44*
CLASIFICACIÓN - IP44*
КЛАССИФИКАЦИЯ - IP44*

cm L: 25 x H: 28 x D: 29,5
L: 9 5/6" x H: 11" x D: 11 5/8"

CROMO - CHROME
CHROM - CHROME
CROMO - ХРОМ

2VAJUDITHCR
P 8.10

ORO CHIARO - LIGHT GOLD
HELLGOLD - OR CLAIR
ORO CLARO - СВЕТЛОЕ ЗОЛОТО

2VAJUDITHOT
P 8.68

NICKEL SATINATO - SATIN NICKEL
SATINNICKEL - NICKEL SATINE
NIQUEL SATINADO - НИКЕЛЬ САТИНИРОВАННЫЙ

2VAJUDITHNKS
P 8.68

NICKEL LUCIDO - POLISHED NICKEL
POLIERNICKEL - NICKEL POLI
NIQUEL BRILLANTE - НИКЕЛЬ БЛЕСТЯЩИЙ

2VAJUDITHNK
P 8.68



JULIA

CLASSIFICAZIONE - IP20*
CLASSIFICATION - IP20*
KLASSIERUNG - IP20*
CLASSIFICATION - IP20*
CLASIFICACIÓN - IP20*
КЛАССИФИКАЦИЯ - IP20*

cm L: 13,2 x H: 19 x D: 16
L: 5 1/5" x H: 7 1/2" x D: 6 2/7"

CROMO - CHROME
CHROM - CHROME
CROMO - ХРОМ

DEJULIACR
P 4.68

ORO CHIARO - LIGHT GOLD
HELLGOLD - OR CLAIR
ORO CLARO - СВЕТЛОЕ ЗОЛОТО

DEJULIAOT
P 4.95

NICKEL LUCIDO - POLISHED NICKEL
POLIERNICKEL - NICKEL POLI
NIQUEL BRILLANTE - НИКЕЛЬ БЛЕСТЯЩИЙ

DEJULIANK
P 4.95



MOONLIGHT

CLASSIFICAZIONE - IP20*
CLASSIFICATION - IP20*
KLASSIERUNG - IP20*
CLASSIFICATION - IP20*
CLASSIFICACIÓN - IP20*
КЛАССИФИКАЦИЯ - IP20*

cm L: 28,5 x H: 44,5 x D: 20,7
L: 11 2/9" x H: 17 1/2" x D: 8 1/7"

CROMO - CHROME
CHROM - CHROME
CROMO - XPOM

DEMOONCR
P 11.16

ORO CHIARO - LIGHT GOLD
HELLGOLD - OR CLAIR
ORO CLARO - СВЕТЛОЕ ЗОЛОТО

DEMOONOT
P 12.40

NICKEL SATINATO - SATIN NICKEL
SATINNICKEL - NICKEL SATINÉ
NIQUEL SATINADO - НИКЕЛЬ САТИНИРОВАННЫЙ

DEMOONKSA
P 12.40

NICKEL LUCIDO - POLISHED NICKEL
POLIERNICKEL - NICKEL POLI
NIQUEL BRILLANTE - НИКЕЛЬ БЛЕСТЯЩИЙ

DEMOONNK
P 12.40



TIME

CLASSIFICAZIONE - IP20*
CLASSIFICATION - IP20*
KLASSIERUNG - IP20*
CLASSIFICATION - IP20*
CLASSIFICACIÓN - IP20*
КЛАССИФИКАЦИЯ - IP20*

cm L: 15 x H: 28,5 x D: 19,5
L: 5 8/9" x H: 11 2/9" x D: 7 2/3"

CROMO - CHROME
CHROM - CHROME
CROMO - XPOM

TM323CR
P 7.72

ORO CHIARO - LIGHT GOLD
HELLGOLD - OR CLAIR
ORO CLARO - СВЕТЛОЕ ЗОЛОТО

TM323OT
P 8.68

NICKEL SATINATO - SATIN NICKEL
SATINNICKEL - NICKEL SATINÉ
NIQUEL SATINADO - НИКЕЛЬ САТИНИРОВАННЫЙ

TM323NKSA
P 8.68

NICKEL LUCIDO - POLISHED NICKEL
POLIERNICKEL - NICKEL POLI
NIQUEL BRILLANTE - НИКЕЛЬ БЛЕСТЯЩИЙ

TM323NK
P 8.68



NOIR

CLASSIFICAZIONE - IP20*
CLASSIFICATION - IP20*
KLASSIERUNG - IP20*
CLASSIFICATION - IP20*
CLASSIFICACIÓN - IP20*
КЛАССИФИКАЦИЯ - IP20*

cm L: 26 x H: 33,2 x D: 27
L: 10 1/4" x H: 13 1/9" x D: 10 5/8"

CROMO - CHROME
CHROM - CHROME
CROMO - XPOM

DENOIRCR
P 5.50

ORO CHIARO - LIGHT GOLD
HELLGOLD - OR CLAIR
ORO CLARO - СВЕТЛОЕ ЗОЛОТО

DENOIROT
P 6.05

NICKEL LUCIDO - POLISHED NICKEL
POLIERNICKEL - NICKEL POLI
NIQUEL BRILLANTE - НИКЕЛЬ БЛЕСТЯЩИЙ

DENOIRNKS
P 6.05



TUBE

CLASSIFICAZIONE - IP20*
CLASSIFICATION - IP20*
KLASSIERUNG - IP20*
CLASSIFICATION - IP20*
CLASSIFICACIÓN - IP20*
КЛАССИФИКАЦИЯ - IP20*

cm L: 6,8 x H: 31 x D: 14
L: 2 2/3" x H: 12 1/5" x D: 5 1/2"

CROMO - CHROME
CHROM - CHROME
CROMO - XPOM

BCTUBE31CR
P 6.08

ORO CHIARO - LIGHT GOLD
HELLGOLD - OR CLAIR
ORO CLARO - СВЕТЛОЕ ЗОЛОТО

BCTUBE31
P 7.25

NICKEL LUCIDO - POLISHED NICKEL
POLIERNICKEL - NICKEL POLI
NIQUEL BRILLANTE - НИКЕЛЬ БЛЕСТЯЩИЙ

BCTUBE31NK
P 7.25



PLISSÉ

CLASSIFICAZIONE - IP20*
CLASSIFICATION - IP20*
KLASSIERUNG - IP20*
CLASSIFICATION - IP20*
CLASSIFICACIÓN - IP20*
КЛАССИФИКАЦИЯ - IP20*

cm L: 16 x H: 23 x D: 20
L: 6 2/7" x H: 9" x D: 7 7/8"

CROMO - CHROME
CHROM - CHROME
CROMO - XPOM

DEPLISSECR
P 7.44

ORO CHIARO - LIGHT GOLD
HELLGOLD - OR CLAIR
ORO CLARO - СВЕТЛОЕ ЗОЛОТО

DEPLISSEOT
P 7.99

NICKEL SATINATO - SATIN NICKEL
SATINNICKEL - NICKEL SATINÉ
NIQUEL SATINADO - НИКЕЛЬ САТИНИРОВАННЫЙ

DEPLISSENKSA
P 7.99

NICKEL LUCIDO - POLISHED NICKEL
POLIERNICKEL - NICKEL POLI
NIQUEL BRILLANTE - НИКЕЛЬ БЛЕСТЯЩИЙ

DEPLISSENKL
P 7.99



TWINKLE

CLASSIFICAZIONE - IP20*
CLASSIFICATION - IP20*
KLASSIERUNG - IP20*
CLASSIFICATION - IP20*
CLASSIFICACIÓN - IP20*
КЛАССИФИКАЦИЯ - IP20*

cm L: 14 x H: 23 x D: 14
L: 5 1/2" x H: 9" x D: 5 1/2"

CROMO - CHROME
CHROM - CHROME
CROMO - XPOM

DETWINKLECR
P 7.88

ORO CHIARO - LIGHT GOLD
HELLGOLD - OR CLAIR
ORO CLARO - СВЕТЛОЕ ЗОЛОТО

DETWINKLEOT
P 8.93

NICKEL SATINATO - SATIN NICKEL
SATINNICKEL - NICKEL SATINÉ
NIQUEL SATINADO - НИКЕЛЬ САТИНИРОВАННЫЙ

DETWINKLENKSA
P 8.93

NICKEL LUCIDO - POLISHED NICKEL
POLIERNICKEL - NICKEL POLI
NIQUEL BRILLANTE - НИКЕЛЬ БЛЕСТЯЩИЙ

DETWINKLENK
P 8.93



SAVOY

CLASSIFICAZIONE - IP20*
CLASSIFICATION - IP20*
KLASSIERUNG - IP20*
CLASSIFICATION - IP20*
CLASSIFICACIÓN - IP20*
КЛАССИФИКАЦИЯ - IP20*

cm L: 5,8 x H: 31 x D: 10,5
L: 2 2/7" x H: 12 1/5" x D: 4 1/8"

CROMO - CHROME
CHROM - CHROME
CROMO - XPOM

BCSAVOYCR
P 6.38

ORO CHIARO - LIGHT GOLD
HELLGOLD - OR CLAIR
ORO CLARO - СВЕТЛОЕ ЗОЛОТО

BCSAVOY
P 7.62

NICKEL LUCIDO - POLISHED NICKEL
POLIERNICKEL - NICKEL POLI
NIQUEL BRILLANTE - НИКЕЛЬ БЛЕСТЯЩИЙ

BCSAVOYNK
P 7.62



VALET

LAMPADA DA TERRA CON STELO IN OTTONE CON PIANO
PORTA OGGETTI IN LEGNO LACCATO E PARALUME IN
STOFFA

FLOOR LAMP WITH PEDESTAL IN BRASS WITH SHELF IN
LACQUERED WOOD AND SHADE IN FABRIC

STEHLAMPE MIT MESSINGSTIEL, ABLAGE AUS
LACKIERTEM HOLZ UND LAMPENSCHIRM AUS STOFF

LAMPE DE SOL AVEC TIGE EN LAITON ET PLAN
PORTE-OBJETS EN BOIS LAQUÉ ET ABAT-JOUR
EN ÉTOFFE

LÁMPARA DE PIE CON BARRA DE LATÓN,
CON PORTAOBJETOS DE MADERA LAQUEADA Y
PANTALLA DE TELA

НАПОЛЬНАЯ ЛАМПА С ОСНОВАНИЕМ ИЗ ЛАТУНИ И
ЭЛЕГАНТНЫМ АБАЖУРОМ ИЗ ПЛИССИРОВАННОЙ
ТКАНИ ЦВЕТА СЛОНОВОЙ КОСТИ И ЧЕРНОЙ
БАРХАТНОЙ ОТДЕЛКОЙ. НА СТОЙКЕ РАСПОЛОЖЕНА
ПОЛОЧКА ИЗ ГЛЯНЦЕВОГО ЛАКИРОВАННОГО ДЕРЕВА
ЧЕРНОГО ЦВЕТА

cm L: 41 x H: 157
L: 16 1/7" x H: 2 3/7"

CROMO - CHROME
CHROM - CHROME
CROMO - ХРОМ

HBVALETCR
P 22.68

NICKEL LUCIDO - POLISHED NICKEL
POLIERNICKEL - NICKEL POLI
NIQUEL BRILLANTE - НИКЕЛЬ БЛЕСТЯЩИЙ

HBVALETNK
P 25.99





ESSEX ARM

BRACCIO - ESSEX
ARM - ESSEX
ARM - ESSEX
BRAS - ESSEX
BRAZO - ESSEX
КРОНШТЕЙН - ESSEX

cm L: 7,5 x H: 13,6 x D: 22
L: 3" x H: 5 3/8" x D: 8 2/3"

CROMO - CHROME
CHROM - CHROME
CROMO - XROM
DGESSEXCR
P 3.62

ORO CHIARO - LIGHT GOLD
HELLGOLD - OR CLAIR
ORO CLARO - СВЕТЛОЕ ЗОЛОТО
DGESSEXOT
P 4.40

NICKEL LUCIDO - POLISHED NICKEL
POLIERNICKEL - NICKEL POLI
NIQUEL BRILLANTE - НИКЕЛЬ БЛЕСТЯЩИЙ
DGESSEXNK
P 4.40



YEATS ARM

BRACCIO - YEATS
ARM - YEATS
ARM - YEATS
BRAS - YEATS
BRAZO - YEATS
КРОНШТЕЙН - YEATS

cm L: 7,5 x H: 15 x D: 22
L: 3" x H: 5 3/8" x D: 8 2/3"

CROMO - CHROME
CHROM - CHROME
CROMO - XROM
DGYEATSCR
P 2.62

ORO CHIARO - LIGHT GOLD
HELLGOLD - OR CLAIR
ORO CLARO - СВЕТЛОЕ ЗОЛОТО
DGYEATSOT
P 3.03

NICKEL LUCIDO - POLISHED NICKEL
POLIERNICKEL - NICKEL POLI
NIQUEL BRILLANTE - НИКЕЛЬ БЛЕСТЯЩИЙ
DGYEATSNKS
P 3.03



WINDSOR ARM

BRACCIO - WINDSOR
ARM - WINDSOR
ARM - WINDSOR
BRAS - WINDSOR
BRAZO - WINDSOR
КРОНШТЕЙН - WINDSOR

cm L: 7,5 x H: 23,3 x D: 27
L: 3" x H: 9 1/6" x D: 10 5/8"

CROMO - CHROME
CHROM - CHROME
CROMO - XROM
DGWINDCR
P 2.97

ORO CHIARO - LIGHT GOLD
HELLGOLD - OR CLAIR
ORO CLARO - СВЕТЛОЕ ЗОЛОТО
DGWINDOT
P 3.51

NICKEL LUCIDO - POLISHED NICKEL
POLIERNICKEL - NICKEL POLI
NIQUEL BRILLANTE - НИКЕЛЬ БЛЕСТЯЩИЙ
DGWINDNK
P 3.51

BRACCI ESSEX -YEATS -WINDSOR SI ABBINANO AI VETRI MADELAINE -SFERA -TULIP
ESSEX - YEATS -WINDSOR ARMS CAN BE COUPLED WITH THE MADELAINE - SFERA - TULIP GLASS
DIE ARME ESSEX - YEATS - WINDSOR SIND KOMPATIBEL MIT DEN GLAESERN MADELAINE - SFERA - TULIP
LES BRAS ESSEX - YEATS - WINDSOR PEUVENT ETRE ASSOCIES AUX VERRS MADELAINE - SFERA - TULIP
LOS BRAZOS ESSEX - YEATS - WINDSOR SE ABINAN A LOS VIDRIOS MADELAINE - SFERA - TULIP
ДЕРЖАТЕЛИ ESSEX-YEATS-WINDSOR СОЧЕТАЮТСЯ СО СТЕКЛЯННЫМИ ПЛАФОНАМИ MADELAINE-SFERA-TULIP



MADELAINE GLASS

VETRO MADELAINE
MADELAINE GLASS
GLAS MADELAINE
VERRE MADELAINE
VIDRIO MADELAINE
СТЕКЛО MADELAINE

cm Ø: 21,5 x H: 12
Ø: 8 4/9" x H: 1/5"

CROMO - CHROME
CHROM - CHROME
CROMO - XROM
DGMADELAINECR
P 1.91

ORO CHIARO - LIGHT GOLD
HELLGOLD - OR CLAIR
ORO CLARO - СВЕТЛОЕ ЗОЛОТО
DGMADELAINE
P 1.91

NICKEL LUCIDO - POLISHED NICKEL
POLIERNICKEL - NICKEL POLI
NIQUEL BRILLANTE - НИКЕЛЬ БЛЕСТЯЩИЙ
DGMADELAINEK
P 1.91



SFERA GLASS

VETRO SFERA
SFERA GLASS
GLAS SFERA
VERRE SFERA
VIDRIO SFERA
СТЕКЛО SFERA

cm Ø: 17 x H: 19,5
Ø: 6 5/7" x H: 2/7"

CROMO - CHROME
CHROM - CHROME
CROMO - XROM
DGSFERACR
P 1.79

ORO CHIARO - LIGHT GOLD
HELLGOLD - OR CLAIR
ORO CLARO - СВЕТЛОЕ ЗОЛОТО
DGSFERA
P 1.79

NICKEL LUCIDO - POLISHED NICKEL
POLIERNICKEL - NICKEL POLI
NIQUEL BRILLANTE - НИКЕЛЬ БЛЕСТЯЩИЙ
DGSFERANK
P 1.79



TULIP GLASS

VETRO TULIP
TULIP GLASS
GLAS TULIP
VERRE TULIP
VIDRIO TULIP
СТЕКЛО TULIP

cm Ø: 13,8 x H: 12,2
Ø: 5 3/7" x H: 1/5"

DGTULIP
P 1.40

KIT IP21*

ACCESSORIO DA ABBINARE ALLE LAMPADE IP20* PER OTTENERE CLASSIFICAZIONE IP21*
ACCESSORY FOR IP20* LAMPS IN ORDER TO OBTAIN THE IP21* CLASSIFICATION
ACCESSOIRE ZUR BEILEGUNG DER LEUCHTEN IP20*, UM DIE KLASSIFIZIERUNG IP21* ZU BEKOMMEN
ACCESSOIRE À AJOUTER AUX LAMPES IP20* POUR OBTENIR LA CLASSE IP21*
ACCESORIO PARA JUNTAR A LAS LÁMPARAS IP20* PARA OBTENER CLASIFICACIÓN IP21*
КОМПЛЕКТ ДЛЯ ЛАМП IP20* ДЛЯ ПРИВЕДЕНИЯ ИХ В СООТВЕТСТВИЕ СО СТАНДАРТОМ IP21*

DEKITIP21
P 0.61

CARVED MIRRORS

- 792 _ AMELIE
- 792 _ BLACK AMELIE
- 792 _ FIGARO
- 792 _ FLAMES
- 793 _ LITTLE BLOOM
- 793 _ NORMA
- 793 _ GOLD NORMA
- 793 _ RICHARD
- 794 _ BLACK RICHARD
- 794 _ SALOMÉ
- 794 _ GOLD SALOMÉ

FRAME MIRRORS

- 798 _ BENTLEY
- 798 _ BLACK JACK
- 798 _ CHARLES SILVER
- 799 _ CLARENCE-SEASON
- 799 _ DOUBLE SEASON
- 799 _ EDWARD
- 800 _ HAROLD
- 800 _ BLACK HAROLD
- 800 _ HARRY
- 801 _ JAMES
- 801 _ MADAME
- 801 _ WHITE MADAME
- 802 _ MORGAN SHINING
- 802 _ MUSIC
- 802 _ MUSIC
- ANTIQUED ALUMINIUM LEAF
- 802 _ DOUBLE MUSIC
- 803 _ DOUBLE MUSIC
- ANTIQUED ALUMINIUM LEAF
- 803 _ PLAZA
- 803 _ REGENT
- 803 _ VENICE
- 804 _ VOGUE 1 / VOGUE 2
- 804 _ SMALL VOGUE 1 / SMALL VOGUE 2

TILTING MIRRORS

- 808 _ BEAUTY 1 / BEAUTY 2
- 809 _ BIZET
- 809 _ BIZET MAHOGANY
- 809 _ CHELSEA
- 810 _ FIRST CLASS
- 810 _ FIRST CLASS 640
- 810 _ GATSBY 1
- 811 GATSBY 2
- 811 _ MAYFAIR
- 811 _ NEW YORK 121
- 811 _ NEW YORK 123
- 812 _ RACK
- 812 _ TIME

VINTAGE MIRRORS

- 816 _ BOOGIE
- 816 _ FAIRY
- 816 _ SCOTTIE
- 817 _ SUMMER

MIRRORS

SPECCHI
SPIEGEL
MIROIRS
ESPEJOS
ЗЕРКАЛА

LA COLLEZIONE DI SPECCHI QUI DI SEGUITO PRESENTATA HA CARATTERISTICHE DI PREGIO TIPICHE DELLA LAVORAZIONE ARTIGIANALE. MATERIALE DI GRANDE QUALITÀ COME IL MOGANO INTAGLIATO A MANO, L'UNICITÀ DI CIASCUN PRODOTTO DATA DAL PROCESSO DI PATINATURA MANUALE. SONO ANCHE CARATTERISTICHE DEL PRODOTTO, E DA NON CONSIDERARSI DIFETTI, LIEVI IMPERFEZIONI NELLA STESURA DEL COLORE ED EVENTUALI MICRO FESSURAZIONI PROPRIE NELL'USO DEL LEGNO MASSELLO.

THE MIRROR COLLECTION PRESENTED BELOW FEATURES TOP-QUALITY CHARACTERISTICS TYPICAL OF ARTISAN WORKMANSHIP. TOP-QUALITY MATERIALS SUCH AS HAND-CARVED MAHOGANY, MANUAL COATING PROCESS MAKING EACH PRODUCT UNIQUE. THE PRODUCT MAY ALSO FEATURE IMPERFECTIONS IN THE SPREADING OF THE COLOUR AND VERY SMALL CRACKS IN THE SOLID WOOD. THESE ARE CHARACTERISTICS OF THE PRODUCT AND SHOULD NOT BE CONSIDERED AS DEFECTS.

DIE HIER VORGESTELLTE SPIEGELKOLLEKTION BESITZT DIE FÜR WERTVOLLE HANDWERKSARBEIT TYPISCHEN MERKMALE. MATERIALIEN ERSTER QUALITÄT WIE HANDGESCHNITZTES MAHAGONI, MANUELLES PATINIEREN, DAS JEDEM PRODUKT SEINE EINZIGARTIGKEIT VERLEIHT. GERINGFÜGIGE UNTERSCHIEDE BEIM FARBAUFTRAG UND FEINE RISSE IM VOLLHOLZ SIND ALS TYPISCHE PRODUKTMERKMALE UND NICHT ALS FEHLER ZU BETRACHTEN.

LA COLLECTION DE MIROIRS QUI EST PRÉSENTÉE CI-APRÈS POSSÈDE LES CARACTÉRISTIQUES TYPIQUES DE LA RÉALISATION ARTISANALE: LA GRANDE QUALITÉ DES MATIÈRES COMME L'ACAJOU SCULPTÉ À LA MAIN ET LE PATINAGE MANUEL QUI REND UNIQUE CHAQUE PRODUIT. LE PRODUIT EST CARACTÉRISÉ PAR DE LÉGÈRES IMPERFECTIONS DE LA COULEUR ET PAR D'ÉVENTUELLES MICRO-FISSURES TYPIQUES DU BOIS MASSIF, QUI NE DOIVENT PAS ÊTRE CONSIDÉRÉES COMME DES DÉFAUTS.

LA COLECCIÓN DE ESPEJOS QUE SE PRESENTA A CONTINUACIÓN TIENE LAS TÍPICAS CARACTERÍSTICAS DE VALOR DE LA ELABORACIÓN ARTESANAL. MATERIAL DE ÓPTIMA CALIDAD COMO LA CAOBA TALLADA A MANO; LA UNICIDAD DE CADA ARTÍCULO SE DA GRACIAS AL PROCESO DE PATINADO MANUAL. SON TAMBIÉN CARACTERÍSTICAS DEL ARTÍCULO -QUE NO HAN DE CONSIDERARSE FALLOS-LIGERAS IMPERFECCIONES AL EXTENDER EL COLOR Y EVENTUALES MICRO-FISURAS PROPIAS DE LA MADERA MACIZA.

КОЛЛЕКЦИЯ ЗЕРКАЛ, ПРЕДСТАВЛЕННАЯ НИЖЕ, ОТЛИЧАЕТСЯ ИЗЫСКАННЫМ ИСПОЛНЕНИЕМ, СВОЙСТВЕННЫМ РУЧНОЙ РАБОТЕ МАСТЕРОВ КУСТАРНОГО ПРОИЗВОДСТВА, ТАКОЙ ЦЕННЫЙ МАТЕРИАЛ КАК КРАСНОЕ ДЕРЕВО С РУЧНОЙ ГРАВИРОВКОЙ ПРИДАЕТ ЭЛЕГАНТНОСТЬ, А РУЧНОЕ ПАТИНИРОВАНИЕ ДЕЛАЕТ УНИКАЛЬНЫМ КАЖДОЕ ИЗДЕЛИЕ. И ПЛЮС КО ВСЕМУ НАТУРАЛЬНЫЕ СВОЙСТВА САМОГО МАТЕРИАЛА, КОТОРЫЕ НЕ СЧИТАЮТСЯ ДЕФЕКТАМИ, А ТОЧНЕЕ ЛЕГКАЯ НЕРАВНОМЕРНОСТЬ ЦВЕТОВЫХ ОТТЕНКОВ И СВОЕОБРАЗНЫЕ МИКРОТРЕЩИНКИ, ПРИСУЩЕ ЦЕЛЬНОЙ ДРЕВЕСИНЕ.



CARVED MIRRORS



AMELIE

SPECCHIO IN LEGNO INTAGLIATO A MANO
HAND-CARVED MIRROR
SPIEGEL AUS HANDGESCHNITZTEM
MIROIR SCULPTÉ À LA MAIN
ESPEJO DE MADERA TALLADA A MANO
ЗЕРКАЛО В РАМЕ С РУЧНОЙ РЕЗЬБОЙ

2SRAMELIE
P 49.20

cm L: 90 x H: 90 x D: 3,5
L: 35" x H: 35" x D: 1 3/8"



LITTLE BLOOM

SPECCHIO IN LEGNO INTAGLIATO A MANO
HAND-CARVED MIRROR
SPIEGEL AUS HANDGESCHNITZTEM
MIROIR SCULPTÉ À LA MAIN
ESPEJO DE MADERA TALLADA A MANO
ЗЕРКАЛО В РАМЕ С РУЧНОЙ РЕЗЬБОЙ

1DKLITBL
P 15.57

cm L: 73 x H: 73 x D: 4,5
L: 28 3/4" x H: 28 3/4" x D: 1 7/9"



BLACK AMELIE

SPECCHIO IN LEGNO INTAGLIATO A MANO
HAND-CARVED MIRROR
SPIEGEL AUS HANDGESCHNITZTEM
MIROIR SCULPTÉ À LA MAIN
ESPEJO DE MADERA TALLADA A MANO
ЗЕРКАЛО В РАМЕ С РУЧНОЙ РЕЗЬБОЙ

2SRBLAMELIE
P 44.92

cm L: 90 x H: 90 x D: 3,5
L: 35" x H: 35" x D: 1 3/8"



NORMA

SPECCHIO IN LEGNO INTAGLIATO A MANO
HAND-CARVED MIRROR
SPIEGEL AUS HANDGESCHNITZTEM
MIROIR SCULPTÉ À LA MAIN
ESPEJO DE MADERA TALLADA A MANO
ЗЕРКАЛО В РАМЕ С РУЧНОЙ РЕЗЬБОЙ

DENORMA
P 47.25

FINITURA FOGLIA ARGENTO
SILVER LEAF FINISH
AUSFÜHRUNG BLATTSILBER
FINITION À LA FEUILLE D'ARGENT
ACABADO HOJA DE PLATA
ОТДЕЛКА СЕРЕБРЯНЫЙ ЛИСТ

cm L: 100 x H: 100 x D: 3,5
L: 39 3/8" x H: 39 3/8" x D: 1 3/8"



FIGARO

SPECCHIO IN LEGNO INTAGLIATO A MANO
HAND-CARVED MIRROR
SPIEGEL AUS HANDGESCHNITZTEM
MIROIR SCULPTÉ À LA MAIN
ESPEJO DE MADERA TALLADA A MANO
ЗЕРКАЛО В РАМЕ С РУЧНОЙ РЕЗЬБОЙ

DEFIGARO
P 45.26

cm L: 84 x H: 105 x D: 4
L: 33 1/9" x H: 41 1/3" x D: 1 4/7"



GOLD NORMA

SPECCHIO IN LEGNO INTAGLIATO A MANO
HAND-CARVED MIRROR
SPIEGEL AUS HANDGESCHNITZTEM
MIROIR SCULPTÉ À LA MAIN
ESPEJO DE MADERA TALLADA A MANO
ЗЕРКАЛО В РАМЕ С РУЧНОЙ РЕЗЬБОЙ

DEGLNORMA
P 47.25

cm L: 100 x H: 100 x D: 3,5
L: 39 3/8" x H: 39 3/8" x D: 1 3/8"



FLAMES

SPECCHIO IN LEGNO INTAGLIATO A MANO
HAND-CARVED MIRROR
SPIEGEL AUS HANDGESCHNITZTEM
MIROIR SCULPTÉ À LA MAIN
ESPEJO DE MADERA TALLADA A MANO
ЗЕРКАЛО В РАМЕ С РУЧНОЙ РЕЗЬБОЙ

1DKFLAMES
P 18.32

cm L: 73 x H: 73 x D: 4
L: 28 3/4" x H: 28 3/4" x D: 1 4/7"



RICHARD

cm L: 82,5 x H: 101 x D: 5
L: 29" x H: 39 3/4" x D: 2"

2SRRICHARD
P 27.61

cm L: 99 x H: 120 x D: 5
L: 32 1/2" x H: 47 1/7" x D: 2"

2SRRICHARDGR
P 39.57



BLACK RICHARD

cm L: 82,5 x H: 101 x D: 5
L: 29" x H: 39 3/4" x D: 2"
cm L: 99 x H: 120 x D: 5
L: 32 1/2" x H: 47 1/7" x D: 2"

2SRRICHARDBL
P 23.00

2SRRICHARDBLGR
P 37.44



SALOMÈ

SPECCHIO IN LEGNO INTAGLIATO A MANO
HAND-CARVED MIRROR
SPIEGEL AUS HANDGESCHNITZTEM
MIROIR SCULPTÉ À LA MAIN
ESPEJO DE MADERA TALLADA A MANO
ЗЕРКАЛО В РАМЕ С РУЧНОЙ РЕЗЬБОЙ

cm L: 70 x H: 91 x D: 11
L: 27 5/9" x H: 35 5/6" x D: 4 1/3"

DESALOME
P 49.09



GOLD SALOMÈ

SPECCHIO IN LEGNO INTAGLIATO A MANO
HAND-CARVED MIRROR
SPIEGEL AUS HANDGESCHNITZTEM
MIROIR SCULPTÉ À LA MAIN
ESPEJO DE MADERA TALLADA A MANO
ЗЕРКАЛО В РАМЕ С РУЧНОЙ РЕЗЬБОЙ

cm L: 70 x H: 91 x D: 11
L: 27 5/9" x H: 35 5/6" x D: 4 1/3"

DEGLSALOME
P 49.09





FRAME MIRRORS



BENTLEY MIRROR

SPECCHIO IN LEGNO LACCATO O IN NOCE CANALETTO NATURALE O IN MOGANO CON DECORAZIONI IN METALLO

MIRROR IN LACQUERED WOOD OR NATURAL CANALETTO WALNUT OR MAHOGANY WITH METAL DECORATIONS
SPIEGEL AUS LACKIERTEM HOLZ ODER IN NUSS-CANALETTO ODER MAHAGONI MIT METALLDEKOREN
MIROIR EN BOIS LAQUÉ OU EN NOYER CANALETTO NATUREL OU EN ACAJOU AVEC DES DÉCORATIONS MÉTALLIQUES

ESPEJO EN MADERA LACADA O EN NOGAL AMERICANO NATURAL O EN CAOBA CON ADORNOS METÁLICOS
ЗЕРКАЛО ИЗ ЛАКИРОВАННОЙ ДРЕВЕСИНЫ ИЛИ ИЗ НАТУРАЛЬНОГО АМЕРИКАНСКОГО ОРЕХА ИЛИ КРАСНОГО ДЕРЕВА С МЕТАЛЛИЧЕСКИМИ УКРАШЕНИЯМИ

CROMO - CHROME
CHROM - CHROME
CROMO - XPOM P 18.90

ORO CHIARO - LIGHT GOLD
HELLGOLD - OR CLAIR
ORO CLARO - СВЕТЛОЕ ЗОЛОТО P 20.48

NICKEL LUCIDO - POLISHED NICKEL
POLIERNICKEL - NICKEL POLI
НИКЕЛ БЛЕСТЯЩИЙ P 20.48

cm L: 65 x H: 91 x D: 3,7
L: 25 3/5" x H: 35 5/6" x D: 1 4/9"

LACCATURA NEI COLORI
AVAILABLE IN THE FOLLOWING COLOURS
LACKIERUNG IN DEN FOLGENDEN FARBEN
LAQUAGE DISPONIBLE DANS LES COULEURS SUIVANTES
LAQUEADO EN LOS SIGUIENTES COLORES
ЛАКИРОВКА В ЦВЕТАХ

DEEP BLACK
PURE WHITE
CREAM
WARM GREY
FANGO



BLACK JACK

cm L: 80 x H: 80 x D: 7,5
L: 31 1/2" x H: 31 1/2" x D: 3"

2FLBLJACK
P 31.53

cm L: 99 x H: 121 x D: 7,5
L: 39" x H: 47 5/8" x D: 3"

2FLBLJACKGR
P 45.92



CHARLES SILVER

cm L: 71,5 x H: 81 x D: 5
L: 28 1/7" x H: 31 8/9" x D: 2"

FLSVCHARLES
P 15.99



CLARENCE/SEASON MIRROR

LACCATURA OPACA NEI COLORI:
MATT LACQUERING IN THE COLOURS
MATTE LACKIERUNG IN DEN FARBEN
LAQUAGE OPAQUE DANS LES COULEURS
LACA MATE EN LOS COLORES
МАТОВЫЙ ЛАК В ЦВЕТАХ

cm L: 88,5 x H: 88,5 x D: 3,8
L: 34 5/6" x H: 34 5/6" x D: 1 7/9"

P 15.02

DARK GREY EFSEASONDG

OFF WHITE EFSEASONOF

WARM GREY EFSEASONWG

SUPPLEMENTO PER LACCATURA LUCIDA: 1.05
EXTRA CHARGE FOR GLOSS FINISH: 1.05
PREISERHOEHUNG FUER GLAENZENDE LACKIERUNG: 1.05
SUPPLÉMENT POUR LAQUAGE POLI: 1.05
SUPLEMENTO PARA LACA EN BRILLO: 1.05
НАЦЕНКА ДЛЯ ГЛЯНЦЕВОГО ЛАКА: 1.05



DOUBLE SEASON MIRROR

LACCATURA OPACA NEI COLORI:
MATT LACQUERING IN THE COLOURS
MATTE LACKIERUNG IN DEN FARBEN
LAQUAGE OPAQUE DANS LES COULEURS
LACA MATE EN LOS COLORES
МАТОВЫЙ ЛАК В ЦВЕТАХ

cm L: 150 x H: 88,5 x D: 3,8
L: 59" x H: 34 5/6" x D: 1 7/9"

P 16.80

DARK GREY EFSEASONGRDG

OFF WHITE EFSEASONGRGF

WARM GREY EFSEASONGRWG

SUPPLEMENTO PER LACCATURA LUCIDA: 1.78
EXTRA CHARGE FOR GLOSS FINISH: 1.78
PREISERHOEHUNG FUER GLAENZENDE LACKIERUNG: 1.78
SUPPLÉMENT POUR LAQUAGE POLI: 1.78
SUPLEMENTO PARA LACA EN BRILLO: 1.78
НАЦЕНКА ДЛЯ ГЛЯНЦЕВОГО ЛАКА: 1.78



EDWARD

cm L: 69,5 x H: 89,5 x D: 6
L: 27 3/8" x H: 35 1/4" x D: 2 3/8"

SREDWARD
P 17.53



HAROLD

cm L: 72 x H: 82 x D: 10
L: 28 1/3" x H: 32 2/7" x D: 3 8/9"

2SRHAROLD
P 20.72



JAMES

cm L: 90 x H: 90 x D: 4,5
L: 34 5/6" x H: 34 5/6" x D: 1 7/9"

2SRJAMES
P 18.09



BLACK HAROLD

cm L: 83 x H: 83 x D: 10
L: 32 2/3" x H: 32 2/3" x D: 4"

2SRBLHAROLD
P 21.77



MADAME

cm L: 74 x H: 94 x D: 4,5
L: 29 1/8" x H: 37" x D: 1 7/9"

FLMADAME
P 19.27



WHITE MADAME

cm L: 74 x H: 94 x D: 4,5
L: 29 1/8" x H: 37" x D: 1 7/9"

FLWHMADAME
P 19.27



HARRY MIRROR

cm L: 50 x H: 65 x D: 2,8
L: 19 2/3" x H: 25 3/5" x D: 1 1/9"
P 15.96

LACCATURA NEI COLORI
AVAILABLE IN THE FOLLOWING COLOURS
LACKIERUNG IN DEN FOLGENDEN FARBEN
LAQUAGE DISPONIBLE DANS LES COULEURS SUIVANTES
LAQUEADO EN LOS SIGUIENTES COLORES
ЛАКИРОВКА В ЦВЕТАХ

DEEP BLACK	EFSHARRYJR/DP
PURE WHITE	EFSHARRYJR/PW
CREAM	EFSHARRYJR/CR
WARM GREY	EFSHARRYJR/WG



MORGAN SHINING

cm L: 76 x H: 76 x D: 4
L: 29 8/9" x H: 29 8/9" x D: 1 4/7"

FLSHMORGAN
P 16.05



DOUBLE MUSIC MIRROR ANTIQUED ALUMINIUM LEAF

cm L: 160 x H: 80 x D: 4
L: 63" x H: 31 1/2" x D: 1 5/8"

EFSPDOMUSICALLEAF
P 43.95



MUSIC MIRROR

LACCATURA LUCIDA NEI COLORI
AVAILABLE IN THE FOLLOWING GLOSS COLOURS
GLÄNZENDE LACKIERUNG IN DEN FOLGENDEN FARBEN
LAQUAGE BRILLANT DISPONIBLE DANS LES COULEURS SUIVANTES
LAQUEADO BRILLANTE EN LOS SIGUIENTES COLORES
ЛЯЦЕВАЯ ЛАКИРОВКА В ЦВЕТАХ

cm L: 100 x H: 80 x D: 4
L: 39 3/8" x H: 31 1/2" x D: 1 4/7"

EFSPMUSICDB
P 30.45

DEEP BLACK	EFSPMUSICDB
PURE WHITE	EFSPMUSICPW
CREAM	EFSPMUSICCR
WARM GREY	EFSPMUSICWG
FANGO	EFSPMUSICFA



PLAZA

cm L: 77 x H: 87 x D: 3,5
L: 30 1/3" x H: 34 1/4" x D: 1 3/8"

FLPLAZA
P 11.85



MUSIC MIRROR ANTIQUED ALUMINIUM LEAF

cm L: 100 x H: 80 x D: 4
L: 39 3/8" x H: 31 1/2" x D: 1 4/7"

EFSPMUSICALLEAF
P 36.62



REGENT MIRROR

LACCATURA OPACA NEI COLORI:
MATT LACQUERING IN THE COLOURS
MATTE LACKIERUNG IN DEN FARBEN
LAQUAGE OPAQUE DANS LES COULEURS
LACA MATE EN LOS COLORES
МАТОВЫЙ ЛАК В ЦВЕТАХ

cm L: 170 x H: 90 x D: 5,5
L: 66 8/9" x H: 35 3/7" x D: 2 1/6"

P 21.91

DARK GREY	EFREGENTDG
OFF WHITE	EFREGENTOF
WARM GREY	EFREGENTWG

SUPPLEMENTO PER LACCATURA LUCIDA: 1,78
EXTRA CHARGE FOR GLOSS FINISH: 1,78
PREISERHOEHUNG FUER GLÄNZENDE LACKIERUNG: 1,78
SUPPLÉMENT POUR LAQUAGE POLI: 1,78
SUPLEMENTO PARA LACA EN BRILLO: 1,78
НАЦЕНКА ДЛЯ ГЛЯНЦЕВОГО ЛАКА: 1,78



DOUBLE MUSIC MIRROR

LACCATURA LUCIDA NEI COLORI
AVAILABLE IN THE FOLLOWING GLOSS COLOURS
GLÄNZENDE LACKIERUNG IN DEN FOLGENDEN FARBEN
LAQUAGE BRILLANT DISPONIBLE DANS LES COULEURS SUIVANTES
LAQUEADO BRILLANTE EN LOS SIGUIENTES COLORES
ЛЯЦЕВАЯ ЛАКИРОВКА В ЦВЕТАХ

cm L: 160 x H: 80 x D: 4
L: 63" x H: 31 1/2" x D: 1 5/8"

P 36.84

DEEP BLACK	EFSPDOMUSICDB
PURE WHITE	EFSPDOMUSICPW
CREAM	EFSPDOMUSICCR
WARM GREY	EFSPDOMUSICWG
FANGO	EFSPDOMUSICFA



VENICE

SPECCHIO IN SOVRAPPOSIZIONE DI VETRO COLORATO E VETRO SPECCHIATO CON CORNICE DI OTTONE PRESENTE NELLE SEGUENTI FINITURE:

MIRROR IN OVERLAPPING COLOURED GLASS AND MIRRORED GLASS WITH BRASS FRAME AVAILABLE IN THE FOLLOWING FINISHES:

SPIEGEL MIT ÜBERLAGERTEM FARB- UND SPIEGELGLAS MIT MESSINGRAHMEN IN DEN FOLGENDEN AUSFÜHRUNGEN:
MIRROIR EN SUPERPOSITION DE VERRE COLORÉ ET DE VERRE À GLACE AVEC CADRE EN LAITON DISPONIBLE DANS LES FINITIONS SUIVANTES:

ESPEJO SOBREPUESTO DE CRISTAL COLOREADO Y DE CRISTAL ENTREPAÑADO CON MARCO DE LATÓN CON LOS SIGUIENTES ACABADOS:

ЗЕРКАЛО С ЦВЕТНЫМ СТЕКЛОМ И ЗЕРКАЛЬНЫМ СТЕКЛОМ В РАМКЕ ИЗ ЛАТУНИ СО СЛЕДУЮЩЕЙ ОТДЕЛКОЙ:

CROMO - CHROME
CHROM - CHROME
CROMO - XPOM

DEVENICECR
P 41.22

ORO CHIARO - LIGHT GOLD
HELLGOLD - OR CLAIR
ORO CLARO - СВЕТЛОЕ ЗОЛОТО

DEVENICEOT
P 46.68

NICKEL LUCIDO - POLISHED NICKEL
POLIERNICKEL - NICKEL POLI
NIQUEL BRILLANTE - НИКЕЛЬ БЛЕСТЯЩИЙ

DEVENICENK
P 43.84

cm L: 76 x H: 96 x D: 4,5
L: 29 8/9" x H: 37 4/5" x D: 1 7/9"



VOGUE 1

LACCATURA LUCIDA NERA CON CORNICE INTERNA
DISPONIBILE NEI COLORI
GLOSSY BLACK LACQUERING WITH INNER FRAME AVAILABLE
IN COLOURS
GLÄNZEND SCHWARZ LACKIERT, INNENRAHMEN IN
FOLGENDEN FARBEN ERHÄLTICH
LAQUAGE BRILLANT NOIR AVEC CADRE INTERNE DISPONIBLE
DANS LES COLOURS
LAQUEADO BRILLANTE NEGRO CON MARCO INTERNO
DISPONIBLE EN LOS COLORES
ГЛЯНЦЕВОЕ ЧЕРНОЕ ПОКРЫТИЕ, ВНУТРЕННЯЯ РАМА В
СЛЕДУЮЩИХ ЦВЕТАХ

cm L: 130 x H: 77 x D: 2
L: 51 1/6" x H: 30 1/3" x D: 7/9"

DEVOGUE1
P 23.36

DEEP BLACK
PURE WHITE
CREAM
WARM GREY
FANGO



SMALL VOGUE 1

LACCATURA LUCIDA NERA CON CORNICE INTERNA
DISPONIBILE NEI COLORI
GLOSSY BLACK LACQUERING WITH INNER FRAME AVAILABLE
IN COLOURS
GLÄNZEND SCHWARZ LACKIERT, INNENRAHMEN IN
FOLGENDEN FARBEN ERHÄLTICH
LAQUAGE BRILLANT NOIR AVEC CADRE INTERNE DISPONIBLE
DANS LES COLOURS
LAQUEADO BRILLANTE NEGRO CON MARCO INTERNO
DISPONIBLE EN LOS COLORES
ГЛЯНЦЕВОЕ ЧЕРНОЕ ПОКРЫТИЕ, ВНУТРЕННЯЯ РАМА В
СЛЕДУЮЩИХ ЦВЕТАХ

cm L: 104 x H: 77 x D: 2
L: 41" x H: 30 1/3" x D: 7/9"

DEVOGUEP1
P 21.00

DEEP BLACK
PURE WHITE
CREAM
WARM GREY
FANGO



VOGUE 2

LACCATURA LUCIDA NERA CON CORNICE INTERNA IN
"ANTIQUED ALUMINIUM LEAF"
GLOSSY BLACK LACQUERING WITH
"ANTIQUED ALUMINIUM LEAF" INSIDE FRAME
LACKIERUNG SCHWARZ GLÄNZEND MIT INNENRAHMEN AUS
"ANTIQUED ALUMINIUM LEAF"
LAQUAGE BRILLANT NOIR AVEC CADRE INTÉRIEUR EN
"ANTIQUED ALUMINIUM LEAF"
LAQUEADO BRILLANTE NEGRO CON MARCO INTERIOR
"ANTIQUED ALUMINIUM LEAF"
ГЛЯНЦЕВАЯ ЧЕРНАЯ ЛАКИРОВКА С ВНУТРЕННЕЙ РАМКОЙ
"ANTIQUED ALUMINIUM LEAF"

cm L: 130 x H: 77 x D: 2
L: 51 1/6" x H: 30 1/3" x D: 7/9"

DEVOGUE2NEAL
P 28.88



SMALL VOGUE 2

LACCATURA LUCIDA NERA CON CORNICE INTERNA IN
"ANTIQUED ALUMINIUM LEAF"
GLOSSY BLACK LACQUERING WITH "ANTIQUED ALUMINIUM
LEAF" INSIDE FRAME
LACKIERUNG SCHWARZ GLÄNZEND MIT INNENRAHMEN AUS
"ANTIQUED ALUMINIUM LEAF"
LAQUAGE BRILLANT NOIR AVEC CADRE INTÉRIEUR EN
"ANTIQUED ALUMINIUM LEAF"
LAQUEADO BRILLANTE NEGRO CON MARCO INTERIOR
"ANTIQUED ALUMINIUM LEAF"
ГЛЯНЦЕВАЯ ЧЕРНАЯ ЛАКИРОВКА С ВНУТРЕННЕЙ РАМКОЙ
"ANTIQUED ALUMINIUM LEAF"

cm L: 104 x H: 77 x D: 2
L: 41" x H: 30 1/3" x D: 7/9"

DEVOGUEP2NEAL
P 26.25





TILTING MIRRORS



BEAUTY 1

SPECCHIO BASCULANTE
TILTING MIRROR
SCHWENKBARER SPIEGEL
MIROIR PIVOTANT
ESPEJO BASCULA
ЗЕРКАЛО ПОВОРОТНОЕ

cm L: 69,2 x H: 90 x D: 6,5
L: 27 1/4" x H: 35 3/7" x D: 2 5/9"

CROMO - CHROME
CHROM - CHROME
CROMO - XPOM DEBEAUTYCR
P 17.06

ORO CHIARO - LIGHT GOLD
HELLGOLD - OR CLAIR
ORO CLARO - СВЕТЛОЕ ЗОЛОТО DEBEAUTYOT
P 17.85

NICKEL LUCIDO - POLISHED NICKEL
POLIERNICKEL - NICKEL POLI
NIQUEL BRILLANTE - НИКЕЛЬ БЛЕСТЯЩИЙ DEBEAUTYNK
P 17.85



BEAUTY 1

SPECCHIO BASCULANTE
TILTING MIRROR
SCHWENKBARER SPIEGEL
MIROIR PIVOTANT
ESPEJO BASCULA
ЗЕРКАЛО ПОВОРОТНОЕ

cm L: 99,2 x H: 60 x D: 6,5
L: 39" x H: 23 5/8" x D: 2 5/9"

CROMO - CHROME
CHROM - CHROME
CROMO - XPOM DEBEAUTYCR
P 17.06

ORO CHIARO - LIGHT GOLD
HELLGOLD - OR CLAIR
ORO CLARO - СВЕТЛОЕ ЗОЛОТО DEBEAUTYOT
P 17.85

NICKEL LUCIDO - POLISHED NICKEL
POLIERNICKEL - NICKEL POLI
NIQUEL BRILLANTE - НИКЕЛЬ БЛЕСТЯЩИЙ DEBEAUTYNK
P 17.85



BEAUTY 2

SPECCHIO BASCULANTE
TILTING MIRROR
SCHWENKBARER SPIEGEL
MIROIR PIVOTANT
ESPEJO BASCULA
ЗЕРКАЛО ПОВОРОТНОЕ

cm L: 91 x H: 118 x D: 6,5
L: 35 5/6" x H: 46 1/2" x D: 2 5/9"

CROMO - CHROME
CHROM - CHROME
CROMO - XPOM DEBEAUTYGRCR
P 32.23

ORO CHIARO - LIGHT GOLD
HELLGOLD - OR CLAIR
ORO CLARO - СВЕТЛОЕ ЗОЛОТО DEBEAUTYGROT
P 33.38

NICKEL LUCIDO - POLISHED NICKEL
POLIERNICKEL - NICKEL POLI
NIQUEL BRILLANTE - НИКЕЛЬ БЛЕСТЯЩИЙ DEBEAUTYGRNK
P 33.38



BEAUTY 2

SPECCHIO BASCULANTE
TILTING MIRROR
SCHWENKBARER SPIEGEL
MIROIR PIVOTANT
ESPEJO BASCULA
ЗЕРКАЛО ПОВОРОТНОЕ

cm L: 130 x H: 79 x D: 6,5
L: 51 1/6" x H: 31 1/9" x D: 2 5/9"

CROMO - CHROME
CHROM - CHROME
CROMO - XPOM DEBEAUTYGRCR
P 32.23

ORO CHIARO - LIGHT GOLD
HELLGOLD - OR CLAIR
ORO CLARO - СВЕТЛОЕ ЗОЛОТО DEBEAUTYGROT
P 33.38

NICKEL LUCIDO - POLISHED NICKEL
POLIERNICKEL - NICKEL POLI
NIQUEL BRILLANTE - НИКЕЛЬ БЛЕСТЯЩИЙ DEBEAUTYGRNK
P 33.38



BIZET

SPECCHIO BASCULANTE
TILTING MIRROR
SCHWENKBARER SPIEGEL
MIROIR PIVOTANT
ESPEJO BASCULA
ЗЕРКАЛО ПОВОРОТНОЕ

CROMO - CHROME
CHROM - CHROME
CROMO - XPOM P 14.14

ORO CHIARO - LIGHT GOLD
HELLGOLD - OR CLAIR
ORO CLARO - СВЕТЛОЕ ЗОЛОТО P 15.16

NICKEL LUCIDO - POLISHED NICKEL
POLIERNICKEL - NICKEL POLI
NIQUEL BRILLANTE - НИКЕЛЬ БЛЕСТЯЩИЙ P 15.16

cm L: 79,8 x H: 75 x D: 7,2
L: 31 3/7" x H: 29 1/2" x D: 2 5/6"

LACCATURA NEI COLORI
AVAILABLE IN THE FOLLOWING COLOURS
LACKIERUNG IN DEN FOLGENDEN FARBEN
LAQUAGE DISPONIBLE DANS LES COULEURS SUIVANTES
LAQUEADO EN LOS SIGUIENTES COLORES
ЛАКИРОВКА В ЦВЕТАХ

DEEP BLACK

PURE WHITE

CREAM

WARM GREY

FANGO



BIZET MAHOGANY

SPECCHIO BASCULANTE IN LEGNO MOGANO
TILTING MIRROR IN MAHOGANY WOOD
KIPPSPIEGEL AUS MAHAGONI
MIROIR BASCULANT EN BOIS D'ACAJOU
ESPEJO BASCULANTE DE MADERA DE CAOBA
ЗЕРКАЛО ПОВОРОТНОЕ ИЗ КРАСНОГО ДЕРЕВА

cm L: 79,8 x H: 75 x D: 7,2
L: 31 3/7" x H: 29 1/2" x D: 2 5/6"

CROMO - CHROME
CHROM - CHROME
CROMO - XPOM EFBIZETMOGCR
P 20.12

ORO CHIARO - LIGHT GOLD
HELLGOLD - OR CLAIR
ORO CLARO - СВЕТЛОЕ ЗОЛОТО EFBIZETMOGOT
P 21.50

NICKEL LUCIDO - POLISHED NICKEL
POLIERNICKEL - NICKEL POLI
NIQUEL BRILLANTE - НИКЕЛЬ БЛЕСТЯЩИЙ EFBIZETMOGNK
P 21.50



CHELSEA

SPECCHIO BASCULANTE
TILTING MIRROR
SCHWENKBARER SPIEGEL
MIROIR PIVOTANT
ESPEJO BASCULA
ЗЕРКАЛО ПОВОРОТНОЕ

cm L: 64,5 x H: 68 x D: 7,4
L: 25 2/5" x H: 26 7/9" x D: 2 8/9"

CROMO - CHROME
CHROM - CHROME
CROMO - XPOM DD217CR
P 16.72

ORO CHIARO - LIGHT GOLD
HELLGOLD - OR CLAIR
ORO CLARO - СВЕТЛОЕ ЗОЛОТО DD217IN
P 18.50

NICKEL LUCIDO - POLISHED NICKEL
POLIERNICKEL - NICKEL POLI
NIQUEL BRILLANTE - НИКЕЛЬ БЛЕСТЯЩИЙ DD217NKS
P 18.50



FIRST CLASS

SPECCHIO BASCULANTE TONDO
TILTING ROUND MIRROR
SCHWENKBARER RUNDWANDSPIEGEL
MIROIR PIVOTANT ROND
ESPEJO BASCULA A PARED REDONDO
ЗЕРКАЛО ПОВОРОТНОЕ НАСТЕННОЕ КРУГЛОЕ

cm L: 63 x H: 53 x D: 5
L: 24 4/5" x H: 20 6/7" x D: 2"

CROMO - CHROME
CHROM - CHROME
CROMO - XPOM DD33111CR
P 16.58

ORO CHIARO - LIGHT GOLD
HELLGOLD - OR CLAIR
ORO CLARO - СВЕТЛОЕ ЗОЛОТО DD33111OT
P 18.63

NICKEL LUCIDO - POLISHED NICKEL
POLIERNICKEL - NICKEL POLI
NIQUEL BRILLANTE - НИКЕЛЬ БЛЕСТЯЩИЙ DD33111NKS
P 18.63



GATSBY 2

SPECCHIO BASCULANTE
TILTING MIRROR
SCHWENKBARER SPIEGEL
MIROIR PIVOTANT
ESPEJO BASCULA
ЗЕРКАЛО ПОВОРОТНОЕ

cm L: 110 x H: 65 x D: 7,4
L: 43 2/7" x H: 25 3/5" x D: 2 8/9"

CROMO - CHROME
CHROM - CHROME
CROMO - XPOM DDGATSBYXLCR
P 19.02

ORO CHIARO - LIGHT GOLD
HELLGOLD - OR CLAIR
ORO CLARO - СВЕТЛОЕ ЗОЛОТО DDGATSBYXLOT
P 22.09

NICKEL LUCIDO - POLISHED NICKEL
POLIERNICKEL - NICKEL POLI
NIQUEL BRILLANTE - НИКЕЛЬ БЛЕСТЯЩИЙ DDGATSBYXLNK
P 22.09



FIRST CLASS

SPECCHIO BASCULANTE
TILTING MIRROR
SCHWENKBARER SPIEGEL
MIROIR PIVOTANT
ESPEJO BASCULA
ЗЕРКАЛО ПОВОРОТНОЕ

cm L: 61 x H: 51 x D: 5
L: 24" x H: 20" x D: 2"

CROMO - CHROME
CHROM - CHROME
CROMO - XPOM DD33110CR
P 17.26

ORO CHIARO - LIGHT GOLD
HELLGOLD - OR CLAIR
ORO CLARO - СВЕТЛОЕ ЗОЛОТО DD33110OT
P 20.51

NICKEL LUCIDO - POLISHED NICKEL
POLIERNICKEL - NICKEL POLI
NIQUEL BRILLANTE - НИКЕЛЬ БЛЕСТЯЩИЙ DD33110NKS
P 20.51



MAYFAIR

SPECCHIO BASCULANTE CON FREGIO
TILTING MIRROR WITH ORNAMENTS
SCHWENKBARER WANDSPIEGEL MIT ORNAMENT
MIROIR PIVOTANT AVEC FRISE
ESPEJO BASCULA CON ADORNO
ЗЕРКАЛО ПОВОРОТНОЕ С ОРНАМЕНТОМ

cm L: 64 x H: 70 x D: 6,3
L: 25 1/5" x H: 27 5/9" x D: 2 1/2"

CROMO - CHROME
CHROM - CHROME
CROMO - XPOM DD117CR
P 22.25

ORO CHIARO - LIGHT GOLD
HELLGOLD - OR CLAIR
ORO CLARO - СВЕТЛОЕ ЗОЛОТО DD117IN
P 23.67

NICKEL LUCIDO - POLISHED NICKEL
POLIERNICKEL - NICKEL POLI
NIQUEL BRILLANTE - НИКЕЛЬ БЛЕСТЯЩИЙ DD117NKS
P 23.67



FIRST CLASS 640

SPECCHIO BASCULANTE TONDO
TILTING ROUND MIRROR
SCHWENKBARER RUNDWANDSPIEGEL
MIROIR PIVOTANT ROND
ESPEJO BASCULA A PARED REDONDO
ЗЕРКАЛО ПОВОРОТНОЕ НАСТЕННОЕ КРУГЛОЕ

cm L: 74,5 x H: 64,5 x D: 5
L: 29 1/3" x H: 25 2/5" x D: 2"

CROMO - CHROME
CHROM - CHROME
CROMO - XPOM DD33111CRD640
P 18.63

ORO CHIARO - LIGHT GOLD
HELLGOLD - OR CLAIR
ORO CLARO - СВЕТЛОЕ ЗОЛОТО DD33111OTD640
P 23.02

NICKEL LUCIDO - POLISHED NICKEL
POLIERNICKEL - NICKEL POLI
NIQUEL BRILLANTE - НИКЕЛЬ БЛЕСТЯЩИЙ DD33111NKD640
P 23.02

NICKEL NERO - BLACK NICKEL
SCHWARZ NICKEL - NICKEL NOIR -
NIQUEL NEGRO - ЧЁРНЫЙ НИКЕЛЬ DD33111NND640
P 23.02

NICKEL SATINATO - SATIN NICKEL
SATINICKEL - NICKEL SATINE
NIQUEL SATINADO - НИКЕЛЬ САТИНИРОВАННЫЙ DD33111NKSAD640
P 23.02

ORO ROSA - ROSE GOLD
ROSÉ GOLD - OR ROSE
ORO ROSA - РОЗОВОЕ ЗОЛОТО DD33111ORD640
P 23.02



NEW YORK 121

SPECCHIO BASCULANTE
TILTING MIRROR
SCHWENKBARER SPIEGEL
MIROIR PIVOTANT
ESPEJO BASCULA
ЗЕРКАЛО ПОВОРОТНОЕ

cm L: 62,5 x H: 51 x D: 8
L: 24 3/5" x H: 20 1/9" x D: 3 1/7"

CROMO - CHROME
CHROM - CHROME
CROMO - XPOM NY121CR
P 17.11

ORO CHIARO - LIGHT GOLD
HELLGOLD - OR CLAIR
ORO CLARO - СВЕТЛОЕ ЗОЛОТО NY121OT
P 20.50

NICKEL LUCIDO - POLISHED NICKEL
POLIERNICKEL - NICKEL POLI
NIQUEL BRILLANTE - НИКЕЛЬ БЛЕСТЯЩИЙ NY121NKL
P 20.50



GATSBY 1

SPECCHIO BASCULANTE
TILTING MIRROR
SCHWENKBARER SPIEGEL
MIROIR PIVOTANT
ESPEJO BASCULA
ЗЕРКАЛО ПОВОРОТНОЕ

cm L: 68,5 x H: 65 x D: 7,4
L: 27" x H: 25 3/5" x D: 2 8/9"

CROMO - CHROME
CHROM - CHROME
CROMO - XPOM DEGATSBYGRCR
P 17.64

ORO CHIARO - LIGHT GOLD
HELLGOLD - OR CLAIR
ORO CLARO - СВЕТЛОЕ ЗОЛОТО DEGATSBYGR
P 20.40

NICKEL LUCIDO - POLISHED NICKEL
POLIERNICKEL - NICKEL POLI
NIQUEL BRILLANTE - НИКЕЛЬ БЛЕСТЯЩИЙ DEGATSBYGRNK
P 20.40



NEW YORK 123

SPECCHIO BASCULANTE
TILTING MIRROR
SCHWENKBARER SPIEGEL
MIROIR PIVOTANT
ESPEJO BASCULA
ЗЕРКАЛО ПОВОРОТНОЕ

cm L: 151,5 x H: 65 x D: 8
L: 59 5/8" x H: 25 3/5" x D: 3 1/7"

CROMO - CHROME
CHROM - CHROME
CROMO - XPOM NY123CR
P 19.95

ORO CHIARO - LIGHT GOLD
HELLGOLD - OR CLAIR
ORO CLARO - СВЕТЛОЕ ЗОЛОТО NY123OT
P 23.10

NICKEL LUCIDO - POLISHED NICKEL
POLIERNICKEL - NICKEL POLI
NIQUEL BRILLANTE - НИКЕЛЬ БЛЕСТЯЩИЙ NY123NK
P 23.10



RACK

MENSOLA PORTA ASCIUGAMANI CON SPECCHIO BASCULANTE IN OTTONE, ALLUMINIO E ACCIAIO
 SHELF AND TOWEL HOLDER WITH TILTING MIRROR IN BRASS, ALUMINIUM AND STEEL
 HANDTUCHREGAL MIT KIPPSPIEGEL AUS MESSING ODER ALUMINIUM UND STAHL
 ETAGÈRE PORTE-SERVIETTES AVEC MIROIR BASCULANT EN LAITON, ALUMINIUM ET ACIER
 ESTANTE PORTA TOALLAS CON ESPEJO BASCULANTE DE LATÓN, ALUMINIO Y ACERO
 ПОЛОЧКА ДЛЯ ПОЛОТЕНЕЦ С ОТКИДНЫМ ЗЕРКАЛОМ ИЗ ЛАТУНИ, АЛЮМИНИЯ И СТАЛЬ

cm L: 60,2 x H: 49,7 x D: 26
 L: 23 5/7" x H: 19 4/7" x D: 10 1/4"

CROMO - CHROME
 CHROM - CHROME
 CROMO - ХРОМ HBRACKCR
 P 21.79

ORO CHIARO - LIGHT GOLD
 HELLGOLD - OR CLAIR
 ORO CLARO - СВЕТЛОЕ ЗОЛОТО HBRACKOT
 P 24.68

NICKEL LUCIDO - POLISHED NICKEL
 POLIERNICKEL - NICKEL POLI
 NIQUEL BRILLANTE - НИКЕЛЬ БЛЕСТЯЩИЙ HBRACKNK
 P 24.68



TIME

SPECCHIO BASCULANTE
 TILTING MIRROR
 SCHWENKBARER SPIEGEL
 MIROIR PIVOTANT
 ESPEJO BASCULA
 ЗЕРКАЛО ПОВОРОТНОЕ

cm L: 70 x H: 58 x D: 9,2
 L: 27 5/9" x H: 22 5/6" x D: 3 5/8"

CROMO - CHROME
 CHROM - CHROME
 CROMO - ХРОМ TM321CR
 P 22.00

ORO CHIARO - LIGHT GOLD
 HELLGOLD - OR CLAIR
 ORO CLARO - СВЕТЛОЕ ЗОЛОТО TM321OT
 P 25.79

NICKEL LUCIDO - POLISHED NICKEL
 POLIERNICKEL - NICKEL POLI
 NIQUEL BRILLANTE - НИКЕЛЬ БЛЕСТЯЩИЙ TM321NK
 P 25.79

NICKEL SATINATO - SATIN NICKEL
 SATINNICKEL - NICKEL SATINE
 NIQUEL SATINADO - НИКЕЛЬ САТИНИРОВАННЫЙ TM321NKA
 P 25.79





VINTAGE MIRRORS



BOOGIE

SPECCHIO CON MENSOLA
MIRROR WITH SHELF
SPIEGEL MIT REGAL
MIROIR AVEC TABLETTE
ESPEJO CON ESTANTE
ЗЕРКАЛО С ПОЛКОЙ

cm L: 58 x H: 83 x D: 16
L: 22 5/6" x H: 32 2/3" x D: 6 2/7"

BIANCO - WHITE
WEISS - BLANC
BLANCO - БЕЛАЯ

DDBOOGIEBI
P 19.29

CROMO - CHROME
CHROM - CHROME
CROMO - ХРОМ

DDBOOGIECR
P 24.26

NICKEL LUCIDO - POLISHED NICKEL
POLIERNICKEL - NICKEL POLI
NIQUEL BRILLANTE - НИКЕЛЬ БЛЕСТЯЩИЙ

DDBOOGIENK
P 29.22

ORO CHIARO - LIGHT GOLD
HELLGOLD - OR CLAIR
ORO CLARO - СВЕТЛОЕ ЗОЛОТО

DDBOOGIEOT
P 29.22



SUMMER

SPECCHIO CON INTARSI IN LEGNO LACCATO DEEP BLACK
MIRROR WITH WOODEN INLAIS IN BLACK LACQUERED WOOD
SPIEGEL MIT HOLZINTARSIEN DEEP BLACK LACKIERT
MIROIR EN BOIS ENTAILLÉ LAQUÉ DEEP BLACK
ESPEJO CON INCRUSTACIONES EN MADERA LACADA DEEP BLACK
ЗЕРКАЛО СО ВСТАВКАМИ ИЗ КРАШЕННОГО ДЕРЕВА ЦВЕТ DEEP BLACK

cm L: 105,5 x H: 81 x D: 2,6
L: 41 5/9" x H: 31 8/9" x D: 1"

EFSPSUMMER-BL
P 30.87



FAIRY

cm L: 110 x H: 70 x D: 2,6
L: 43 2/7" x H: 27 5/9" x D: 1"

1DEFAIRY
P 20.17



SCOTTIE MIRROR

SPECCHIO CON PROFILI IN OTTONE E CORNICE INTERNA IN LEGNO LACCATO
MIRROR WITH BRASS PROFILES AND INTERNAL FRAME IN LACQUERED WOOD
SPIEGEL MIT MESSINGPROFILIEN UND INNENRAHMEN AUS LACKIERTEM HOLZ
MIROIR AVEC PROFILÉ EN LAITON ET CADRE INTÉRIEUR EN BOIS LAQUÉ
ESPEJO CON PERFILES DE LATÓN Y MARCO INTERNO DE MADERA LACADA
ЗЕРКАЛО С ЛАТУННЫМИ ПРОФИЛЯМИ И ВНУТРЕННЕЙ РАМКОЙ ИЗ ОКРАШЕННОГО ДЕРЕВА

cm L: 110 x H: 78,6 x D: 3,9
L: 43 1/4" x H: 31" x D: 1 1/2"

CROMO - CHROME
CHROM - CHROME
CROMO - ХРОМ

P 32.65

NICKEL LUCIDO - POLISHED NICKEL
POLIERNICKEL - NICKEL POLI
NIQUEL BRILLANTE - НИКЕЛЬ БЛЕСТЯЩИЙ

P 32.86

NICKEL SATINATO - SATIN NICKEL
SATINICKEL - NICKEL SATINÉ
NIQUEL SATINADO - НИКЕЛЬ САТИНИРОВАННЫЙ

P 33.07

ORO CHIARO - LIGHT GOLD
HELLGOLD - OR CLAIR
ORO CLARO - СВЕТЛОЕ ЗОЛОТО

P 33.07

OTTONE SATINATO PROTETTO MATT
BRUSHED BRASS MATT LACQUERED
SATINIERTEN MESSING - LAITON SATINÉ
PROTÉGÉ MAT - LATÓN SATINADO
CON PROTECCIÓN MATE - ЗАЩИТНЫМ МАТОВЫМ ЛАТУННЫМ

P 32.82

LACCATURA NEI COLORI

AVAILABLE IN THE FOLLOWING COLOURS
LACKIERUNG IN DEN FOLGENDEN FARBEN
LAQUAGE DISPONIBLE DANS LES COULEURS SUIVANTES
LAQUEADO EN LOS SIGUIENTES COLORES
ЛАКИРОВКА В ЦВЕТАХ

DEEP BLACK

PURE WHITE

CREAM

WARM GREY

INTENSE PINK



TOWEL WARMERS

822 _ ARMONIA 1
822 _ ARMONIA 2
822 _ ARMONIA 3
824 _ BACCUS 4
824 _ BACCUS 7
824 _ BACCUS 8
824 _ ISIDE 5
825 _ JUPITER 3
825 _ ORION 5
825 _ PEGASO 1

ELECTRIC TOWEL WARMERS WITH THERMOSTAT INCLUDED

828 _ BACCUS 4
828 _ BACCUS 7
828 _ ISIDE 5
828 _ JUPITER 3

ELECTRIC TOWEL WARMERS WITH ARM CASING INCLUDED

830 _ BACCUS 4
830 _ BACCUS 7
830 _ ISIDE 5
830 _ JUPITER 3

TOWEL WARMERS

SCALDASALVIETTE
HANDTUCHWÄRMER
SÈCHE-SERVIETTES
TOALLEROS
ПОЛОТЕНЦЕСУШИТЕЛЬ



TOWEL WARMERS



ARMONIA 1

cm L: 60,4 x H: 90,7 x D: 26,6
 L: 23 7/9" x H: 35 5/7" x D: 10 1/2"

CROMO - CHROME
 CHROM - CHROME
 CROMO - ХРОМ

2PRH1CR
 P 36.24

ORO CHIARO - LIGHT GOLD
 HELLGOLD - OR CLAIR
 ORO CLARO - СВЕТЛОЕ ЗОЛОТО

2PRH1
 P 40.36

NICKEL LUCIDO - POLISHED NICKEL
 POLIERNICKEL - NICKEL POLI
 NIQUEL BRILLANTE - НИКЕЛЬ БЛЕСТЯЩИЙ

2PRH1NK
 P 40.36



ARMONIA 2

cm L: 57,5 x H: 120,2 x D: 17
 L: 22 5/8" x H: 47 1/3" x D: 6 5/7"

CROMO - CHROME
 CHROM - CHROME
 CROMO - ХРОМ

2PRH2CR
 P 37.20

ORO CHIARO - LIGHT GOLD
 HELLGOLD - OR CLAIR
 ORO CLARO - СВЕТЛОЕ ЗОЛОТО

2PRH2
 P 41.26

NICKEL LUCIDO - POLISHED NICKEL
 POLIERNICKEL - NICKEL POLI
 NIQUEL BRILLANTE - НИКЕЛЬ БЛЕСТЯЩИЙ

2PRH2NK
 P 41.26



ARMONIA 3

cm L: 50,5 x H: 104,5 x D: 17
 L: 19 7/8" x H: 41 1/7" x D: 6 2/3"

CROMO - CHROME
 CHROM - CHROME
 CROMO - ХРОМ

2PRH3CR
 P 36.78

ORO CHIARO - LIGHT GOLD
 HELLGOLD - OR CLAIR
 ORO CLARO - СВЕТЛОЕ ЗОЛОТО

2PRH3
 P 40.80

NICKEL LUCIDO - POLISHED NICKEL
 POLIERNICKEL - NICKEL POLI
 NIQUEL BRILLANTE - НИКЕЛЬ БЛЕСТЯЩИЙ

2PRH3NK
 P 40.80





BACCUS 4

cm L: 68,5 x H: 95,2 x D: 15,7
L: 27" x H: 37 1/2" x D: 6 1/6"

CROMO - CHROME
CHROM - CHROME
CROMO - XPOM 2PRB4CR
P 23.21

ORO CHIARO - LIGHT GOLD
HELLGOLD - OR CLAIR
ORO CLARO - СВЕТЛОЕ ЗОЛОТО 2PRB4
P 23.98

NICKEL LUCIDO - POLISHED NICKEL
POLIERNICKEL - NICKEL POLI
NIQUEL BRILLANTE - НИКЕЛЬ БЛЕСТЯЩИЙ 2PRB4NK
P 23.98



BACCUS 7

cm L: 68,5 x H: 155,7 x D: 15,7
L: 27" x H: 61 2/7" x D: 6 1/6"

CROMO - CHROME
CHROM - CHROME
CROMO - XPOM 2PRB7CR
P 35.48

ORO CHIARO - LIGHT GOLD
HELLGOLD - OR CLAIR
ORO CLARO - СВЕТЛОЕ ЗОЛОТО 2PRB7
P 39.56

NICKEL LUCIDO - POLISHED NICKEL
POLIERNICKEL - NICKEL POLI
NIQUEL BRILLANTE - НИКЕЛЬ БЛЕСТЯЩИЙ 2PRB7NK
P 39.56



BACCUS 8

cm L: 83,4 x H: 105,1 x D: 25,4
L: 32 5/6" x H: 41 3/8" x D: 10"

CROMO - CHROME
CHROM - CHROME
CROMO - XPOM 2PRB8CR
P 46.58

ORO CHIARO - LIGHT GOLD
HELLGOLD - OR CLAIR
ORO CLARO - СВЕТЛОЕ ЗОЛОТО 2PRB8
P 55.93

NICKEL LUCIDO - POLISHED NICKEL
POLIERNICKEL - NICKEL POLI
NIQUEL BRILLANTE - НИКЕЛЬ БЛЕСТЯЩИЙ 2PRB8NK
P 55.93



ISIDE 5

cm L: 60,5 x H: 68 x D: 14,3
L: 23 5/6" x H: 26 7/9" x D: 5 5/8"

CROMO - CHROME
CHROM - CHROME
CROMO - XPOM 2PRI5CR
P 20.67

ORO CHIARO - LIGHT GOLD
HELLGOLD - OR CLAIR
ORO CLARO - СВЕТЛОЕ ЗОЛОТО 2PRI5
P 22.23

NICKEL LUCIDO - POLISHED NICKEL
POLIERNICKEL - NICKEL POLI
NIQUEL BRILLANTE - НИКЕЛЬ БЛЕСТЯЩИЙ 2PRI5NK
P 22.23



JUPITER 3

cm L: 60,5 x H: 75 x D: 14,3
L: 23 5/6" x H: 29 1/2" x D: 5 5/8"

CROMO - CHROME
CHROM - CHROME
CROMO - XPOM 2PRJ3CR
P 24.58

ORO CHIARO - LIGHT GOLD
HELLGOLD - OR CLAIR
ORO CLARO - СВЕТЛОЕ ЗОЛОТО 2PRJ3
P 27.30

NICKEL LUCIDO - POLISHED NICKEL
POLIERNICKEL - NICKEL POLI
NIQUEL BRILLANTE - НИКЕЛЬ БЛЕСТЯЩИЙ 2PRJ3NK
P 27.30



ORION 5

cm L: 61 x H: 90,7 x D: 15,7
L: 24" x H: 35 5/7" x D: 6 1/6"

CROMO - CHROME
CHROM - CHROME
CROMO - XPOM 2PRO5CR
P 21.62

ORO CHIARO - LIGHT GOLD
HELLGOLD - OR CLAIR
ORO CLARO - СВЕТЛОЕ ЗОЛОТО 2PRO5
P 30.18

NICKEL LUCIDO - POLISHED NICKEL
POLIERNICKEL - NICKEL POLI
NIQUEL BRILLANTE - НИКЕЛЬ БЛЕСТЯЩИЙ 2PRO5NK
P 30.18



PEGASO 1

cm L: 55,7 x H: 97,4 x D: 7,5
L: 21 8/9" x H: 38 1/3" x D: 3"

CROMO - CHROME
CHROM - CHROME
CROMO - XPOM 2PRPE1CR
P 29.24

ORO CHIARO - LIGHT GOLD
HELLGOLD - OR CLAIR
ORO CLARO - СВЕТЛОЕ ЗОЛОТО 2PRPE1
P 35.16

NICKEL LUCIDO - POLISHED NICKEL
POLIERNICKEL - NICKEL POLI
NIQUEL BRILLANTE - НИКЕЛЬ БЛЕСТЯЩИЙ 2PRPE1NK
P 35.16

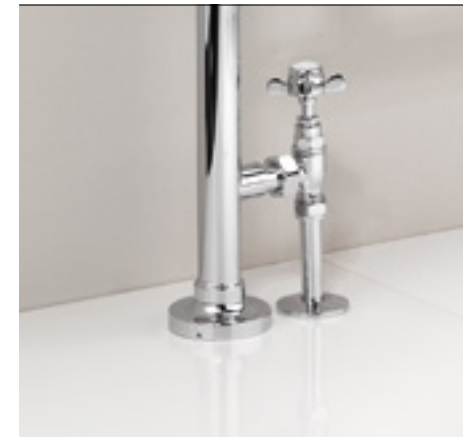

VALVOLE A SQUADRA 1/2" (COPPIA) ROSETTE E TUBO (COPPIA)

PAIR OF RIGHT ANGLE VALVES 1/2",
PAIR OF WASHERS AND TUBES

EIN PAAR RECHT WINKELIGE VENTILE,
EIN PAAR UNTERLEGS SCHEIBEN UND ROHRE

PAIRE DE VANNES À ANGLE DROIT 1/2"
ET PAIRE DE RONDELLES ET TUBE

VÁLVULA A ESQUADRA 1/2" (PAREJA) Y
EMBELLEZADORES Y TUBO (PAREJA)

ВЕНТИЛИ ПРЯМОУГ. 1/2" (ПАРА),
РОЗЕТКИ И ТРУБА (ПАРА)

CROMO - CHROME
CHROM - CHROME
CROMO - XPOM 2PRACCCR
P 4.36

ORO CHIARO - LIGHT GOLD
HELLGOLD - OR CLAIR
ORO CLARO - СВЕТЛОЕ ЗОЛОТО 2PRACCOT
P 5.84

NICKEL LUCIDO - POLISHED NICKEL
POLIERNICKEL - NICKEL POLI
NIQUEL BRILLANTE - НИКЕЛЬ БЛЕСТЯЩИЙ 2PRACCNK
P 5.84

cm Ø: 5,5 x L: 8,5 x H: 14+11
L: 2 1/6" x H: 3 1/3" x D: 5 1/2 + 4 1/3"



ELECTRIC TOWEL WARMERS

ELECTRIC TOWEL WARMERS THERMOSTAT INCLUDED



BIANCO
WHITE
WEISS
BLANC
BLANCO
БЕЛЫЙ

CROMO
CHROME
CHROM
CHROME
CROMO
ХРОМ

AL MOMENTO DELL'ORDINE SPECIFICARE FINITURA E RELATIVO CODICE DEL TERMOSTATO. TUTTI I NOSTRI TERMOSTATI VENGONO FORNITI UNICAMENTE IN BIANCO O FINITURA CROMO
PLEASE SPECIFY THE FINISH AND RELATIVE CODE OF THE THERMOSTAT WHEN PLACING THE ORDER. ALL OF OUR TOWEL WARMERS ARE SUPPLIED WITH ONLY WHITE OR CHROME THERMOSTATS
MERCÌ D'INDIQUER LA FINITION ET LA RÉFÉRENCE DU THERMOSTAT À LA COMMANDE. TOUS NOS THERMOSTATS SONT FOURNIS UNIQUEMENT EN FINITION BLANC OU CHROME
BEI DER BESTELLUNG DIE AUSFÜHRUNG ANGEBEN UND DIE BETREFFENDE ARTIKELNUMMER DES THERMOSTATEN. ALLE UNSERE THERMOSTATEN SIND AUSSCHLIESSLICH IN WEISS
ODER CHROMAUSFÜHRUNG ERHAELTLICH

CON EL PEDIDO DEBERÁ ESPECIFICAR EL ACABADO Y EL CÓDIGO DEL TERMOSTATO. TODOS NUESTROS TERMOSTATOS SE ENTREGAN SÓLO EN ACABADO BLANCO O CROMO
ПРИ ЗАКАЗЕ УКАЗАТЬ ОТДЕЛКУ И СООТВЕТСТВУЮЩИЙ КОД ТЕРМОСТАТА. ВСЕ НАШИ ТЕРМОСТАТЫ ПОСТАВЛЯЮТСЯ ТОЛЬКО В БЕЛОЙ ИЛИ ХРОМИРОВАННОЙ ОТДЕЛКЕ

A SOLO FUNZIONAMENTO ELETTRICO A 220V. CLASSE 2
FORNITI COMPLETI DI LIQUIDO SCAMBIATORE, RESISTENZA ELETTRICA, TERMOSTATO DI REGOLAZIONE, CAVO E SPINA PER IL COLLEGAMENTO ALLA RETE ELETTRICA.
RICHIEDONO SOLO IL FISSAGGIO A PARETE E/O A PAVIMENTO ED IL COLLEGAMENTO ALLA RETE ELETTRICA

WITH ELECTRIC ONLY OPERATION AT 220V. CLASS 2
SUPPLIED COMPLETE WITH LIQUID HEAT EXCHANGER, ELECTRIC HEATER, THERMOSTAT CONTROL PANEL, POWER CORD AND PLUG FOR CONNECTION TO THE BUILDING'S MAIN ELECTRICAL SYSTEM.
REQUIRES ONLY THE SPECIFICATION OF CONNECTION AND MOUNTING FROM THE WALL AND/OR FLOOR THE MAIN ELECTRICAL SYSTEM

NUR ELEKTRISCHER BETRIEB MIT 220V. KLASSE 2
KOMPLETT AUSGESTATTET MIT WÄRMEÜBERTRAGUNGSFLÜSSIGKEIT, ELEKTRISCHEM HEIZELEMENT, TEMPERATURREGLER, STROMKABEL UND STECKER ZUM ANSCHLUSS ANS STROMNETZ.
ERFORDERLICH IST NUR DIE VERANKERUNG AN WAND UND/ODER IM FUSSBODEN UND DER ANSCHLUSS ANS STROMNETZ

FONCTIONNEMENT EXCLUSIVEMENT ÉLECTRIQUE À 220V. CLASSE 2
ELLES SONT FOURNIES AVEC LIQUIDE ÉCHANGEUR, RÉSISTANCE ÉLECTRIQUE, THERMOSTAT DE RÉGLAGE, CÂBLE ET FICHE POUR LE BRANCHEMENT À L'ÉLECTRICITÉ.
ELLES NÉCESSITENT UNIQUEMENT LA FIXATION AU MUR ET/OU AU PAVEMENT ET LE BRANCHEMENT À L'ÉLECTRICITÉ

FUNCIONA SÓLO CON VOLTAJE DE 220V. CLASE 2
PRODUCTOS SUMINISTRADOS YA COMPLETOS DE LÍQUIDO INTERCAMBIADOR, RESISTENCIA ELÉCTRICA, TERMOSTATO DE REGULACIÓN, CABLE Y ENCHUFE PARA SU CONEXIÓN CON LA RED ELÉCTRICA.
HAN DE SER FIJADOS EN LA PARED Y/O EN EL SUELO Y CONECTADOS CON LA RED ELÉCTRICA

РАБОТАЕТ ТОЛЬКО ОТ ЭЛЕКТРОСЕТИ 220V. КЛАСС 2
ПОСТАВЛЯЕТСЯ В КОМПЛЕКТЕ С ТЕПЛООБМЕННОЙ ЖИДКОСТЬЮ, ЭЛЕКТРОСОПРОТИВЛЕНИЕМ, РЕГУЛИРУЮЩИМ ТЕРМОСТАТОМ, КАБЕЛЕМ С ВИЛКОЙ ДЛЯ ПОДКЛЮЧЕНИЯ К ЭЛЕКТРОСЕТИ.
ТРЕБУЕТСЯ ЛИШЬ КРЕПЕЖ К СТЕНЕ И/ИЛИ К ПОЛУ, А ТАКЖЕ ПОДСОЕДИНЕНИЕ К ЭЛЕКТРОСЕТИ



BACCUS 4

cm L: 74 x H: 95,2 x D: 15,7
L: 29 1/8" x H: 37 1/2" x D: 6 1/6"

CROMO - CHROME
CHROM - CHROME
CROMO - ХРОМ

PRB4CRELDX/CR
PRB4CRELSX/CR
PRB4CRELDX/BI
PRB4CRELSX/BI
P 33.36

ORO CHIARO - LIGHT GOLD
HELLGOLD - OR CLAIR
ORO CLARO - СВЕТЛОЕ ЗОЛОТО

PRB4ELDX/CR
PRB4ELSX/CR
PRB4ELDX/BI
PRB4ELSX/BI
P 34.07

NICKEL LUCIDO - POLISHED NICKEL
POLIERNICKEL - NICKEL POLI
NIQUEL BRILLANTE
НИКЕЛЬ БЛЕСТЯЩИЙ

PRB4NKELDX/CR
PRB4NKELSX/CR
PRB4NKELDX/BI
PRB4NKELSX/BI
P 34.07



BACCUS 7

cm L: 75 x H: 155,7 x D: 15,7
L: 29 1/2" x H: 61 2/7" x D: 6 1/6"

CROMO - CHROME
CHROM - CHROME
CROMO - ХРОМ

PRB7CRELDX/CR
PRB7CRELSX/CR
PRB7CRELDX/BI
PRB7CRELSX/BI
P 46.70

ORO CHIARO - LIGHT GOLD
HELLGOLD - OR CLAIR
ORO CLARO - СВЕТЛОЕ ЗОЛОТО

PRB7ELDX/CR
PRB7ELSX/CR
PRB7ELDX/BI
PRB7ELSX/BI
P 50.59

NICKEL LUCIDO - POLISHED NICKEL
POLIERNICKEL - NICKEL POLI
NIQUEL BRILLANTE
НИКЕЛЬ БЛЕСТЯЩИЙ

PRB7NKELDX/CR
PRB7NKELSX/CR
PRB7NKELDX/BI
PRB7NKELSX/BI
P 50.59

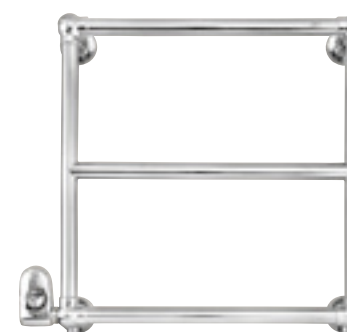

ISIDE 5

cm L: 66 x H: 61,5 x D: 14,3
L: 26" x H: 24 2/9" x D: 5 5/8"

CROMO - CHROME
CHROM - CHROME
CROMO - ХРОМ

PR15CRELDX/CR
PR15CRELSX/CR
PR15CRELDX/BI
PR15CRELSX/BI
P 30.29

ORO CHIARO - LIGHT GOLD
HELLGOLD - OR CLAIR
ORO CLARO - СВЕТЛОЕ ЗОЛОТО

PR15ELDX/CR
PR15ELSX/CR
PR15ELDX/BI
PR15ELSX/BI
P 31.77

NICKEL LUCIDO - POLISHED NICKEL
POLIERNICKEL - NICKEL POLI
NIQUEL BRILLANTE
НИКЕЛЬ БЛЕСТЯЩИЙ

PR15NKELDX/CR
PR15NKELSX/CR
PR15NKELDX/BI
PR15NKELSX/BI
P 31.77



JUPITER 3

cm L: 66 x H: 68,5 x D: 14,3
L: 26" x H: 27" x D: 5 5/8"

CROMO - CHROME
CHROM - CHROME
CROMO - ХРОМ

PRJ3CRELDX/CR
PRJ3CRELSX/CR
PRJ3CRELDX/BI
PRJ3CRELSX/BI
P 34.65

ORO CHIARO - LIGHT GOLD
HELLGOLD - OR CLAIR
ORO CLARO - СВЕТЛОЕ ЗОЛОТО

PRJ3ELDX/CR
PRJ3ELSX/CR
PRJ3ELDX/BI
PRJ3ELSX/BI
P 37.23

NICKEL LUCIDO - POLISHED NICKEL
POLIERNICKEL - NICKEL POLI
NIQUEL BRILLANTE
НИКЕЛЬ БЛЕСТЯЩИЙ

PRJ3NKELDX/CR
PRJ3NKELSX/CR
PRJ3NKELDX/BI
PRJ3NKELSX/BI
P 37.23

ELECTRIC TOWEL WARMERS ARM CASING INCLUDED



BACCUS 4

cm L: 80,5 x H: 95,2 x D: 15,7
L: 31 5/7" x H: 37 1/2" x D: 6 1/6"

CROMO - CHROME
CHROM - CHROME
CROMO - ХРОМ

PRB4CRELDX/CF
PRB4CRELSX/CF
P 33.36

ORO CHIARO - LIGHT GOLD
HELLGOLD - OR CLAIR
ORO CLARO - СВЕТЛОЕ ЗОЛОТО

PRB4ELDX/CF
PRB4ELSX/CF
P 34.07

NICKEL LUCIDO - POLISHED NICKEL
POLIERNICKEL - NICKEL POLI
NIQUEL BRILLANTE
НИКЕЛЬ БЛЕСТЯЩИЙ

PRB4NKELDX/CF
PRB4NKELSX/CF
P 34.07

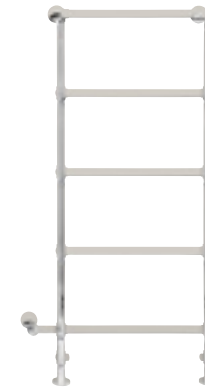

BACCUS 7

cm L: 80,5 x H: 155,7 x D: 15,7
L: 31 5/7" x H: 61 2/7" x D: 6 1/6"

CROMO - CHROME
CHROM - CHROME
CROMO - ХРОМ

PRB7CRELDX/CF
PRB7CRELSX/CF
P 46.70

ORO CHIARO - LIGHT GOLD
HELLGOLD - OR CLAIR
ORO CLARO - СВЕТЛОЕ ЗОЛОТО

PRB7ELDX/CF
PRB7ELSX/CF
P 50.59

NICKEL LUCIDO - POLISHED NICKEL
POLIERNICKEL - NICKEL POLI
NIQUEL BRILLANTE
НИКЕЛЬ БЛЕСТЯЩИЙ

PRB7NKELDX/CF
PRB7NKELSX/CF
P 50.59

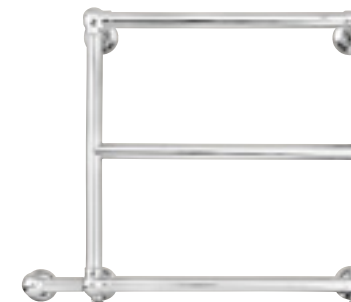

ISIDE 5

cm L: 72,5 x H: 61,5 x D: 14,3
L: 28 5/9" x H: 24 2/9" x D: 5 5/8"

CROMO - CHROME
CHROM - CHROME
CROMO - ХРОМ

PR15CRELDX/CF
PR15CRELSX/CF
P 30.29

ORO CHIARO - LIGHT GOLD
HELLGOLD - OR CLAIR
ORO CLARO - СВЕТЛОЕ ЗОЛОТО

PR15ELDX/CF
PR15ELSX/CF
P 31.77

NICKEL LUCIDO - POLISHED NICKEL
POLIERNICKEL - NICKEL POLI
NIQUEL BRILLANTE
НИКЕЛЬ БЛЕСТЯЩИЙ

PR15NKELDX/CF
PR15NKELSX/CF
P 31.77

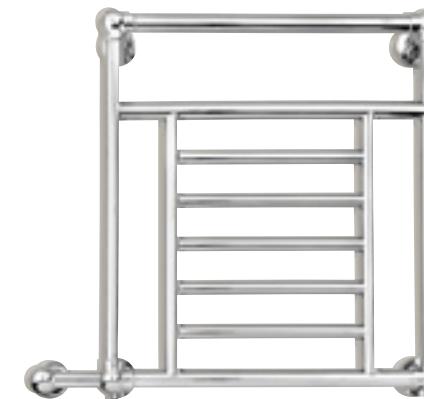

JUPITER 3

cm L: 72,5 x H: 68,5 x D: 14,3
L: 28 5/9" x H: 27" x D: 5 5/8"

CROMO - CHROME
CHROM - CHROME
CROMO - ХРОМ

PRJ3CRELDX/CF
PRJ3CRELSX/CF
P 34.65

ORO CHIARO - LIGHT GOLD
HELLGOLD - OR CLAIR
ORO CLARO - СВЕТЛОЕ ЗОЛОТО

PRJ3ELDX/CF
PRJ3ELSX/CF
P 37.23

NICKEL LUCIDO - POLISHED NICKEL
POLIERNICKEL - NICKEL POLI
NIQUEL BRILLANTE
НИКЕЛЬ БЛЕСТЯЩИЙ

PRJ3NKELDX/CF
PRJ3NKELSX/CF
P 37.23

A SOLO FUNZIONAMENTO ELETTRICO A 220V. CLASSE 2 FORNITI COMPLETI DI LIQUIDO SCAMBIATORE, RESISTENZA ELETTRICA, CAVO PRIVO DI SPINA E BRACCETTO COPRIFILLO
WITH ELECTRIC ONLY OPERATION AT 220V. CLASS 2 EQUIPPED WITH LIQUID EXCHANGER, ELECTRIC RESISTANCE, PLUGLESS LEAD AND ARM CASING
NUR ELEKTRISCHER BETRIEB MIT 220V. KLASSE 2 LIEFERUNG KOMPLETT MIT FLÜSSIGKEITSTAUSCHER, ELEKTRISCHEM WIDERSTAND, KABEL OHNE STECKER UND KABELABDECKUNG
FONCTIONNEMENT EXCLUSIVEMENT ÉLECTRIQUE À 220V. CLASSE 2 FOURNIS COMPLETS DE LIQUIDE ECHANGEUR, RESISTANCE ELECTRIQUE, CABLE SANS FICHE ET BRAS CACHE-FIL
FUNCIONA SOLO CON VOLTAJE DE 220V. CLASE 2 SUMINISTRADOS CON LIQUIDO INTERCAMBIADOR, RESISTENCIA ELÉCTRICA, CABLE SIN ENCHUFE Y MANGA CUBRE CABLES
РАБОТАЕТ ТОЛЬКО ОТ ЭЛЕКТРОСЕТИ 220V. КЛАСС 2 ПОСТАВЛЯЕТСЯ В КОМПЛЕКТЕ С ЖИДКИМ ТЕПЛООБМЕННИКОМ, ЭЛЕКТРИЧЕСКИМ СОПРОТИВЛЕНИЕМ, КАБЕЛЕМ БЕЗ ВИЛКИ,
КРОНШТЕЙНОМ С ЗАЩИТНОЙ НАКЛАДКОЙ

CONDIZIONI GENERALI DI VENDITA

Le descrizioni e le immagini dei prodotti del presente catalogo sono puramente indicative e non possono essere considerate vincolanti ai fini del loro utilizzo.

Devon&Devon si riserva di apportare ai prodotti le modifiche che ritiene più opportune, in qualsiasi momento e senza preavviso.

Per ulteriori informazioni sulle caratteristiche tecniche dei prodotti e sulle condizioni generali di vendita, vi invitiamo a visitare il sito www.devon-devon.com

Contatti:

Devon&Devon S.p.A.

Via di Casellina, 61D - 50018 - Scandicci (FI) - Italia

Tel. +39 055 308350

info@devon-devon.com

Società soggetta ad attività di direzione e coordinamento Italcer S.p.A.

GENERAL TERMS AND CONDITIONS OF SALE

Descriptions and pictures of products included in this catalogue have an indicative value only and are not binding for products' use.

Devon&Devon reserves the right to modify their products without prior notification.

For further technical information of the products and the General Terms and Conditions of Sale, please visit www.devon-devon.com.

Contacts:

Devon&Devon S.p.A.

Via di Casellina, 61D - 50018 - Scandicci (FI) - Italy

Tel. +39 055 308350

info@devon-devon.com

Company subject to management and coordination activities Italcer S.p.A.